



DIÁRIO OFICIAL

PREFEITURA MUNICIPAL DE NAZARÉ - BA

SEXTA-FEIRA – 26 DE JANEIRO DE 2024 - ANO VI – EDIÇÃO Nº 18

Edição eletrônica disponível no site www.pmnazare.transparenciaoficialba.com.br e garantido sua autenticidade por certificado digital ICP-BRASIL

PREFEITURA MUNICIPAL DE NAZARÉ PÚBLICA:

- **AVISO; EDITAL/ CONCORRÊNCIA Nº 002/2024:** CONTRATAÇÃO DE EMPRESA ESPECIALIZADA, NA EXECUÇÃO DE SERVIÇO DE OBRA DE REQUALIFICAÇÃO DA ORLA 2º TRECHO – PRAÇA MARIA FUMAÇA – 3ª FASE NO MUNICÍPIO DE NAZARÉ/BA

**IMPrensa OFICIAL
UMA GESTÃO LEGAL
E TRANSPARENTE**

- Gestor(a): Eunice Soares Barreto Peixoto
- Praça Alexandre Bittencourt, 07 – Centro
- Tel: 75 3636-2711



DIÁRIO OFICIAL

PREFEITURA MUNICIPAL DE NAZARÉ - BA

SEXTA-FEIRA
26 DE JANEIRO DE 2024
ANO VI – EDIÇÃO Nº 18

Edição eletrônica disponível no site www.pmnazare.transparenciaoficialba.com.br e garantido sua autenticidade por certificado digital ICP-BRASIL

A Agente de Contratação da PREFEITURA MUNICIPAL DE NAZARÉ, torna pública CONCORRÊNCIA Nº 002/2024 Abertura: em 16/02/2024 às 13h:00min Local Sítio: www.https://bllcompras.com Objeto: contratação de empresa especializada, na execução de serviço de obra de Requalificação da Orla 2º Trecho – Praça Maria Fumaça – 3ª Fase no município de Nazaré/BA, conforme condições, quantidades e exigências estabelecidas neste instrumento e seus anexos. O Edital encontra-se disponíveis no Portal da Transparência (<http://pmnazare.transparenciaoficialba.com.br/diariooficial> e no www.https://bllcompras.com). Informações podem ser obtidas pelo e-mail licitanazareba@gmail.com ou pelo Tel. 075 3636-2711. Nazaré, 26/01/2024. Maiane Almeida Caldas Barreto. Pregoeira/ Presidente



DIÁRIO OFICIAL

PREFEITURA MUNICIPAL DE NAZARÉ - BA

EDITAL DE LICITAÇÃO

CONCORRENCIA PUBLICA ELETRONICA Nº 002/2024

I. REGENCIA LEGAL Lei Federal nº 14.133/2021, Lei Complementar nº 123, de 14/12/2006 e alterações posteriores.											
II. ORGAOS INTERESSADOS/ORGAO FISCALIZADOR Secretaria Municipal de Infraestrutura.											
III. MODALIDADE Concorrência Pública nº 002/ 2024	IV. PROCESSO ADMINISTRATIVO Nº 2088/2023 de 18 de dezembro de 2023										
V. TIPO DE LICITAÇÃO e REGIME DE EXECUÇÃO Menor Preço / Empreitada por Preço Global	VI. MODO DISPUTA/ () Aberto (X) Aberto e Fechado () Fechado e Aberto]										
VII. INVERSÃO DE FASE () SIM (X) NÃO	VIII. ORÇAMENTO SIGILOSO () SIM (X) NÃO										
IX. CRITERIO DE ADJUDICAÇÃO Menor Preço Global	X. VALOR DO EDITAL Gratuito										
XI. OBJETO Constitui objeto desta licitação a contratação de empresa especializada, na execução de serviço de obra de Requalificação da Orla 2º Trecho – Praça Maria Fumaça – 3ª Fase no município de Nazaré/BA, conforme condições, quantidades e exigências estabelecidas neste instrumento e seus anexos.											
XII. DATA, HORARIO E LOCAL PARA RECEBIMENTO DAS PROPOSTAS E DOCUMENTOS RELATIVOS A Habilitação DATA: 16/02/2024 HOR.ARIO: 13h00min LOCAL: Prefeitura Municipal, Sala do Setor de Licitações, Praça Alexandre Bittencourt, 07 – Centro Nazaré – Bahia - Prédio da Prefeitura Municipal, Nazaré, Bahia, CEP 44.400.000											
XIII. DOTAÇÃO ORÇAMENTÁRIA <table border="1"><thead><tr><th colspan="2">RECURSOS ORÇAMENTÁRIOS</th></tr></thead><tbody><tr><td>Órgão/ Unidade:</td><td>64001</td></tr><tr><td>Atividade:</td><td>1109</td></tr><tr><td>Elemento de Despesa:</td><td>449051</td></tr><tr><td>Fonte:</td><td>754000/5000000</td></tr></tbody></table>		RECURSOS ORÇAMENTÁRIOS		Órgão/ Unidade:	64001	Atividade:	1109	Elemento de Despesa:	449051	Fonte:	754000/5000000
RECURSOS ORÇAMENTÁRIOS											
Órgão/ Unidade:	64001										
Atividade:	1109										
Elemento de Despesa:	449051										
Fonte:	754000/5000000										
XIV. PRAZO DE VIGENCIA DO CONTRATO 12 (doze) meses	XV. VALOR ESTIMADO DA CONTRATAÇÃO R\$ 695.463,17 (seiscentos e noventa e cinco mil quatrocentos e sessenta e tres reais e dezessete centavos)										
XVI. LOCAL, HORARIO E MEIO DE COMUNICAÇÃO PARA ESCLARECIMENTOS SOBRE ESTE EDITAL As informações e esclarecimentos necessários ao perfeito conhecimento do objeto desta licitação serão prestados pela Agente de Contratação e sua equipe de apoio até 03 (tres) dias uteis antes da data marcada para abertura da sessão através do Portal de Compras Públicas ou pelo e-mail:licitanazareba@gmail.com											
AGENTE DE CONTRATAÇÃO Maiane Almeida Caldas Barreto DECRETO Nº 005, publicado no Diário Oficial do Município em DE 09 DE JANEIRO DE 2024											



DIÁRIO OFICIAL

PREFEITURA MUNICIPAL DE NAZARÉ - BA

Agente de Contratação designada pelo Decreto nº 005/ 2024, leva ao conhecimento dos interessados que, na forma da Lei nº 14.133, de 01 de abril de 2021, realizara licitação na modalidade de Concorrência Pública Eletrônica, do tipo "Menor Preço Global", sob o regime de empreitada por Preço global, para a execução de obras/serviços, descritos neste instrumento de projeto básico mediante as condições estabelecidas neste Edital e em seus Anexos.

1. A solicitação de esclarecimento de dúvidas a respeito de condições deste Edital e de outros assuntos relacionados a presente licitação deverá ser efetuada pelas empresas interessadas em participar do certame até o 3º (terceiro) dia útil que anteceder a data de abertura da sessão Pública, estabelecida no preâmbulo deste Instrumento convocatório através do Portal de Compras Públicas ou pelo e-mail: licitanazareba@gmail.com

2.0 esclarecimento de dúvidas a respeito de condições deste Edital e de outros assuntos relacionados a presente licitação serão divulgados mediante publicação na *web*, no endereço: www.portaldecompraspublicas.com.br <https://http://pmnazare.transparenciaoficialba.com.br/diariooficial> cabendo as licitantes o ônus de acessá-los para a obtenção das informações prestadas pela Agente de Contratação.

1. DESCRIÇÃO DO OBJETO

1.1. A presente licitação tem como objeto Contratação de empresa especializada, na execução de serviço de obra de Requalificação da Orla 2º Trecho – Praça Maria Fumaça – 3ª Fase no município de Nazaré/BA, conforme condições, quantidades e exigências estabelecidas neste instrumento e seus anexos, através do menor Preço global, empreitada por Preço global, conforme descrito no Anexo II - Memorial Descritivo e Especificações Técnicas deste Edital.

1.2. Consideram-se como obra constantes nas Especificações Técnicas - Anexo II, parte integrante deste Edital.

a) O local das referidas obras/serviços situa-se no Município, no endereço dos anexos.

2. DO CREDENCIAMENTO

2.1.0 Credenciamento e o nível básico do registro cadastral no PORTAL DE COMPRAS PÚBLICAS que permite a PARTICIPAÇÃO dos interessados na modalidade LICITATORIA CONCORRÊNCIA, em sua FORMA ELETRÔNICA.

2.2. O cadastro deverá ser feito no Portal de Compras Públicas, no site www.portaldecompraspublicas.com.br;

2.3.0 credenciamento junto ao provedor do sistema implica a responsabilidade do licitante ou de seu representante legal e a presunção de sua capacidade técnica para realização das transações inerentes a esta licitação.



DIÁRIO OFICIAL

PREFEITURA MUNICIPAL DE NAZARÉ - BA

2.4.0 licitante responsabilizar-se exclusiva e formalmente pelas transações efetuadas em seu nome, assume como fumes e verdadeiras suas propostas e seus lances, inclusive os atos praticados diretamente ou por seu representante, excluída a responsabilidade do provedor do sistema ou do órgão ou entidade promotora da licitação por eventuais danos decorrentes de uso indevido das credenciais de acesso, ainda que por terceiros.

2.5. E de responsabilidade do cadastrado conferir a exatidão dos seus dados cadastrais no PORTAL DE COMPRAS PUBLICAS e mantê-los atualizados junto aos órgãos responsáveis pela informação, devendo proceder, imediatamente, a correção ou a alteração dos registros tão logo identifique incorreção ou aqueles se tornem desatualizados.

2.6. A não observância do disposto no subitem anterior poderá ensejar desclassificação no momento da habilitação.

3. DA PARTICIPAÇÃO NA LICITAÇÃO

3.1. Poderão participar desta Concorrência interessados cujo ramo de atividade seja compatível com o objeto desta licitação, e que estejam com Credenciamento regular no PORTAL DE COMPRAS PUBLICAS.

3.2. Será concedido tratamento favorecido para as microempresas e empresas de pequeno porte, para as sociedades cooperativas mencionadas no artigo 34 da Lei nº 11.488/2007, para o microempreendedor individual- MEI, nos limites previstos da Lei Complementar nº 123/2006 e no artigo 4º da Lei nº 14.133/ 2021.

3.3. Não poderão participar desta licitação os interessados:

3.3.1. Proibidos de participar de licitações e celebrar contratos administrativos, na forma da legislação vigente;

3.3.2. Que não atendam as condições deste Edital e seu(s) anexo(s);

3.3.3. Estrangeiros que não tenham representação legal no Brasil com poderes expressos para receber citação e responder administrativa ou judicialmente;

3.3.4. Que se enquadrem nas vedações previstas nos artigos 9º e 14 da Lei nº 14.133/2021;

3.3.5. Que estejam sob falência, concurso de credores, ou em processo de dissolução ou liquidação;

3.3.5. Organizações da Sociedade Civil de Interesse Público - OSCIP, atuando nessas condições (Acórdão nº 746/2014-TCU-Plenário).

3.4. A pessoa jurídica poderá participar da licitação em consórcio, observadas as regras do art.15 da Lei nº 14.133/2021.

3.5. Como condições para participação na concorrência, a licitante assinalará "sim" ou "não" em



DIÁRIO OFICIAL

PREFEITURA MUNICIPAL DE NAZARÉ - BA

campo próprio do sistema eletrônico, relativo as seguintes declarações:

- 3.5.1. Que cumpre os requisitos estabelecidos no artigo 3º da Lei Complementar nº 123/2006, estando apta a usufruir do tratamento favorecido estabelecido em seus arts. 42 a 49 e que não celebrou contratos com a Administração Pública cujos valores extrapolam a receita bruta máxima admitida para fins de enquadramento como empresa de pequeno porte;
- 3.5.2. Nos itens exclusivos para participação de microempresas e empresas de pequeno porte, a assinalação do campo "não" impedirá o prosseguimento no certame;
- 3.5.3. Nos itens em que a participação não for exclusiva para microempresas e empresas de pequeno porte, a assinalação do campo "não" apenas produzirá o efeito de o licitante não ter direito ao tratamento favorecido previsto na Lei Complementar nº 123/2006, mesmo que microempresa, empresa de pequeno porte.
- 3.5.4. Que esta ciente e concorda com as condições contidas no Edital e seus anexos;
- 3.5.5. Que cumpre os requisitos para a habilitação definidos no Edital e que a proposta apresentada está em conformidade com as exigências editalícias;
- 3.5.6. Que inexistem fatos impeditivos para sua habilitação no certame, ciente da obrigatoriedade de declarar ocorrências posteriores;
- 3.5.7. Que não emprega menor de 18 anos em trabalho noturno, perigoso ou insalubre e não emprega menor de 16 anos, salvo menor, a partir de 14 anos, na condições de aprendiz, nos termos do artigo 7º, XXXIII, da Constituição Federal de 1998;
- 3.5.8. Que a proposta foi elaborada de forma independente;
- 3.5.9. Que não possui, em sua cadeia produtiva, empregados executando trabalho degradante ou forçado, observando o disposto nos incisos III e IV do art. 1º e no inciso III do art. 5º da Constituição Federal;
- 3.5.10. Que cumpre com a reserva de cargos prevista em lei para pessoa com deficiência ou para reabilitado da Previdência Social e que atenda as regras de acessibilidade previstas na legislação, conforme disposto no art. 93da Lei nº 8.213/1991.

3.6. A declaração falsa relativa ao cumprimento de qualquer condições sujeitara o licitante as sanções previstas em lei e neste Edital!

4. DO PROCEDIMENTO

4.1. DA PROPOSTA E DOS DOCUMENTOS DE HABILITAÇÃO

4.1.1. Após a divulgação do Edital no endereço eletrônico www.portaldecompraspublicas.com.br e até a data e hora marcadas para abertura da sessão, os licitantes deverão encaminhar proposta com a descrição do objeto ofertado e preço e os documentos de habilitação, exclusivamente por meio do sistema eletrônico no endereço acima, quando, então, encerrar-se-á automaticamente a fase de recebimento de propostas.

4.1.2. A licitante deverá elaborar a sua proposta com base no edital e seus anexos, sendo de sua exclusiva responsabilidade o levantamento de custos necessários para o cumprimento total das



DIÁRIO OFICIAL

PREFEITURA MUNICIPAL DE NAZARÉ - BA

obrigações necessárias para a execução do objeto desta licitação.

4.1.3. Ate o horario final de recebimento das propostas, os licitantes poderao retirar ou substituir as propostas apresentadas.

4.1.4. O licitante devera enviar sua proposta, no idioma oficial do Brasil.

4.1.5. Todas as especificações do objeto contidas na proposta vinculam a Contratada e, havendo divergencia entre as condições da proposta e as clausulas deste Edital, incluindo seus anexos, prevalecerao as ultimas.

4.1.6. Nos valores propostos estarao inclusos todos os custos operacionais, encargos previdenciarios, trabalhistas, tributarios, comerciais e quaisquer outros que incidam direta ou indiretamente na contratação.

4.1.7. O prazo de validade da proposta nao sera inferior a 60 (sessenta) dias, a contar da data de sua apresentação.

4.1.8 O licitante, ao enviar sua proposta, devera preencher, em campo próprio do sistema eletronico, as seguintes Declarações online:

4.1.8.1. Declaração de que cumpre os requisitos estabelecidos no artigo 3º da Lei Complementar nº 123, de 2006, estando apta a usufruir do tratamento favorecido estabelecido em seus arts. 42 a 49, quando for o caso;

4.1.8.1.1. A indicação do campo "nao" apenas produzira o efeito de a licitante nao ter direito ao tratamento favorecido previsto na Lei Complementar nº 123, de 2006, mesmo que seja qualificada como microempresa ou empresa de pequeno porte;

4.1.9. Dedaracao de que cumpre plenamente os requisitos de habilitação e que sua proposta esta em conformidade com as exigencias do Edital.

4.1.10. As declarações exigidas neste edital e nao disponibilizadas diretamente no sistema deverao ser confeccionadas e enviadas juntamente com a proposta de Preços e/ ou com os documentos de habilitação.

4.1.11. Declarações falsas, relativas ao cumprimento dos requisitos de habilitação e proposta, sujeitarao aa licitante as sanções previstas no art. 156 da Lei 14.133/2021, constantes tam.hem neste edital.

4.2. DA ABERTURA DA SESSAO PUBLICA



DIÁRIO OFICIAL

PREFEITURA MUNICIPAL DE NAZARÉ - BA

4.2.1. A abertura da sessão Pública desta Concorrência Pública, conduzida pela Agente de Contratação, ocorrerá na data e na hora indicadas no preâmbulo deste Edital, no sítio www.portaldecomprasPublicas.com.br.

4.2.2. Durante a sessão Pública, a comunicação entre a Agente de Contratação e as licitantes ocorrerá exclusivamente mediante troca de mensagens, em campo próprio do sistema eletrônico.

4.2.3. Cabe a licitante acompanhar as operações no sistema eletrônico durante a sessão Pública da Concorrência Pública, ficando responsável pelo ônus decorrente da perda de negócios diante da inobservância de qualquer mensagem emitida pelo sistema ou de sua desconexão.

4.3. DA REABERTURA DA SESSAO PUBLICA

A sessão Pública poderá ser reaberta:

4.3.1. Quando o licitante detentor do lance mais vantajoso for inabilitado, não assinar o contrato ou não retirar o instrumento equivalente, ou, ainda, quando houver erro na aceitação do Preço; e

4.3.2. Nas hipóteses de provimento de recurso que leve a anulação de atos anteriores a realização da sessão Pública precedente ou em que seja anulada a própria sessão Pública.

4.3.3. Todos os licitantes remanescentes deverão ser convocados para acompanhar a sessão reaberta.

4.3.4.0 licitante subsequente, sendo respeitada a ordem de classificação, e observadas as regras de desempate da Sessão "DAS REGRAS GERAIS DE DESEMPATE", será convocado tendo por base o próprio preço que ofereceu na sessão de lances;

4.3.5.0 direito de preferência previsto na Sessão "DO DIREITO DE PREFERENCIA DAS MICROEMPRESAS, EMPRESAS DE PEQUENO PORTE E EQUIPARADOS" deverá ser recalculado levando-se em consideração o lance apresentado pelo licitante subsequente;

4.3.6. Existindo ME/EPP ou equiparado dentro do novo critério de preferência, prosseguir-se-á, normalmente, nos termos da Sessão "DO DIREITO DE PREFERENCIA DAS MICROEMPRESAS, EMPRESAS DE PEQUENO PORTE E EQUIPARADOS";

4.3.7. Finalizado o procedimento previsto na Sessão "DO DIREITO DE PREFERENCIA DAS MICROEMPRESAS, EMPRESAS DE PEQUENO PORTE E EQUIPARADOS", ou inexistindo direito de preferência de ME/EPP ou equiparado, será realizada a negociação prevista na Sessão "DA NEGOCIAÇÃO";

4.3.8. Declarado o vencedor, o procedimento deverá ser registrado em ata e abrir-se-á novo prazo recursal, nos termos da Sessão "DOS RECURSOS", prosseguindo-se, normalmente, com as demais fases previstas neste Edital.

4.3.9. A convocação poderá ser por meio do "chat" ou e-mail de acordo com a fase do procedimento



DIÁRIO OFICIAL

PREFEITURA MUNICIPAL DE NAZARÉ - BA

licitatório.

4.3.10. A convocação feita por e-mail dar-se-á de acordo com os dados contidos no Cadastro de Fornecedores, sendo da responsabilidade do licitante manter seus dados cadastrais atualizados.

4.4. DA CLASSIFICAÇÃO DAS PROPOSTAS

4.4.1. Aberta a sessão, a Agente de Contratação verificará as propostas apresentadas e desclassificará aquelas que não estejam em conformidade com os requisitos estabelecidos no edital.

4.4.2. A desclassificação de proposta será sempre fundamentada e registrada no sistema, com acompanhamento em tempo real por todos os participantes.

4.4.3. O sistema ordenará, automaticamente, as propostas classificadas pela Agente de Contratação, sendo que somente estas participarão da fase de lance.

4.5. DA FORMULAÇÃO DE LANCES

4.5.1. Aberta a etapa competitiva, os licitantes com propostas classificadas poderão encaminhar lances exclusivamente por meio do sistema eletrônico, sendo imediatamente informados do recebimento e respectivo horário de registro e valor.

4.5.2. Os licitantes poderão oferecer lances sucessivos, não sendo aceitos dois ou mais lances de mesmo valor, prevalecendo aquele que for recebido e registrado em primeiro lugar pelo sistema.

4.5.3.0 O licitante somente poderá oferecer valor inferior ou maior percentual de desconto ao último lance por ele ofertado e registrado pelo sistema, observado, quando houver, o intervalo mínimo de diferença de valores ou de percentuais entre os lances, que incidirá tanto em relação aos lances intermediários quanto em relação ao lance que cobrir a melhor oferta.

4.5.4. Durante o transcurso da sessão, os licitantes serão informados, em tempo real, do valor do menor lance registrado, vedada a identificação do ofertante.

4.5.5. Os lances apresentados serão de exclusiva e total responsabilidade do licitante, não lhe cabendo o direito de pleitear qualquer alteração.

4.6. DO MODO DE DISPUTA

4.6.1. Será adotado para o envio de lances na Concorrência Pública Eletrônica o modo de disputa **aberto e fechado**, em que os licitantes apresentarão lances Públicos e sucessivos, com lance final e fechado, a etapa de envio de lances da sessão Pública terá duração de **quinze minutos**.

4.6.2. Encerrado o prazo previsto no caput, o sistema encaminhará o aviso de fechamento iminente dos lances e, transcorrido o período de até dez minutos, aleatoriamente determinado, a recepção de lances será automaticamente encerrada.

4.6.3. Encerrado o prazo de dez minutos, o sistema abrirá a oportunidade para que o autor da oferta de valor mais baixo e os autores das ofertas com valores até 10% (dez por cento)



DIÁRIO OFICIAL

PREFEITURA MUNICIPAL DE NAZARÉ - BA

superiores aquela possam ofertar um lance final e fechado em ate cinco minutos, que sera sigiloso ate o encerramento deste prazo.

4.6.4. Na ausencia de, no minimo, tres ofertas nas condiçoes de que trata este item, os autores dos melhores lances subsequentes, na ordem de classificaçao, ate o maximo de tres, poderao oferecer um lance final e fechado em ate cinco minutos, que sera sigiloso ate o encerramento do prazo.

4.6.5. Encerrados os prazos estabelecidos nos 4.6.2 e 4.6.3, o sistema ordenara os lances em ordem crescente de vantajosidade.

4.6.6. Na ausencia de lance finale fechado classificado, havera o reinicio da etapa fechada para que os demais licitantes, ate o maximo de tres, na ordem de classificaçao, possam ofertar um lance final e fechado em ate cinco minutos, que sera sigiloso ate o encerramento deste prazo, observado, após esta etapa, a ordem crescente de vantajosidade.

4.6.7. Na hipótese de nao haver licitante classificado na etapa de lance fechado que atenda as exigencias para habilitaçao, a Agente de Contrataçao podera, mediante justificativa, admitir o reinicio da etapa fechada.

4.7. DA DESCONEXAO DA AGENTE DE CONTRATA(;AO

4.7.1. Em caso de falha no sistema, os lances em desacordo com a norma deverao ser desconsiderados pela Agente de Contrataçao, devendo a ocorrencia ser comunicada imediatamente ao provedor do sistema eletronico (Portal de Compras Públicas).

4.7.2. Na hipótese do subitem anterior, a ocorrencia sera registrada em campo próprio do sistema.

4.7.3. No caso de desconexao com a Agente de Contrataçao, no decorrer da etapa competitiva da Concorrencia Pública, o sistema eletronico podera permanecer acessivel aos licitantes para a recepçao dos lances.

4.7.4. Se a desconexao perdurar por tempo superior a 10 (dez) minutos, a sessao sera suspensa e tera reinicio somente após comunicaçao expressa da Agente de Contrataçao aos participantes do certame Pública no Portal de Compras Públicas, <http://www.portaldecomprasPúblicas.com.br>, quando serao divulgadas data e hora para a sua reabertura.

4.8. DO DIREITO DE PREFERENCIA DAS MF/EPP E EQUIPARADOS

4.8.1. Todos os licitantes deverao permanecer conectados ate que a Agente de Contrataçao possa verificar a ocorrencia de um possivel empate, pois, caso aconteça, serao tomadas as seguintes providencias:

4.8.1.1. A ME/EPP ou equiparado considerado empatado e mais bem classificado devera ser convocado, após o termino dos lances, para apresentar nova proposta de preço inferior aquela considerada vencedora do certame em ate 05 (cinco) minutos da convocaçao, sob pena de preclusao (Art. 45, inciso I c/ c § 3º, da LC nº 123/06);

4.8.1.2. A ME/EPP ou equiparado acima indicado que efetivamente apresente nova proposta de



DIÁRIO OFICIAL

PREFEITURA MUNICIPAL DE NAZARÉ - BA

preço inferior aquela considerada vencedora do certame, desde que em tempo hábil, e atenda as demais exigências previstas neste Edital, terá adjudicado em seu favor o objeto licitado (Art. 45, I, da LC nº 123/06).

4.8.1.3. Não ocorrendo contratação de ME/EPP ou equiparado na forma do subitem anterior, serão convocadas as ME/EPP e equiparados remanescentes considerados empatados na ordem classificatória para o exercício do direito de ofertar proposta de preço inferior aquela considerada vencedora do certame (Art. 45, II, da LC nº 123/06).

4.8.1.4. Entende-se por empate aquelas situações em que as propostas apresentadas pelas ME/EPP e equiparados sejam iguais ou até 5% (cinco por cento) superiores ao lance mais vantajoso (Art. 44, §§1º e 2º, da LC nº 123/06).

4.8.1.5.0 critério de empate (5%) deverá ser aferido segundo o preço obtido antes da negociação prevista na Seção "DA NEGOCIAÇÃO".

4.8.1.6. Não serão aceitos dois ou mais lances iguais, prevalecendo aquele que for recebido e registrado primeiro. No caso de não haver lances e verificada equivalência dos valores constantes das propostas de ME/EPP e equiparados que se encontrem em situação de empate, a proposta vencedora será sorteada pelo sistema eletrônico dentre as propostas empatadas.

4.8.1.7. Somente será contratação de ME/EPP ou equiparado que esteja dentro do critério de empate falhar e que o objeto licitado será adjudicado em favor da proposta originalmente vencedora, atendidas as demais disposições deste Edital (§ 1º do art. 45 da LC nº 123/06).

4.8.2. O disposto nesta Sessão somente será aplicável quando a melhor oferta inicial não tiver sido apresentada por ME/EPP ou equiparado (Art. 45, § 3º, da LC nº 123/06).

4.8.3. Será assegurado nos termos do §3º do art. 48 da LC 147/14 a prioridade de contratação para as microempresas e empresas de pequeno porte sediadas no município de Nazaré, até 10% (dez por cento) do melhor preço válido.

4.9. DAS REGRAS GERAIS DE DESEMPATE

4.9.1. Havendo eventual empate entre propostas ou lances, o critério de desempate será aquele previsto no art. 60 da Lei nº 14.133, de 2021, nesta ordem:

4.9.1.1. disputa final, hipótese em que os licitantes empatados poderão apresentar nova proposta em ato contínuo à classificação;

4.9.1.2. avaliação do desempenho contratual prévio dos licitantes, para a qual deverão preferencialmente ser utilizados registros cadastrais para efeito de atestado de cumprimento de obrigações previstos nesta Lei;

4.9.1.3. desenvolvimento pelo licitante de ações de equidade entre homens e mulheres no ambiente de trabalho, conforme regulamento;

4.9.1.4. desenvolvimento pelo licitante de programa de integridade, conforme orientações dos órgãos de controle.



DIÁRIO OFICIAL

PREFEITURA MUNICIPAL DE NAZARÉ - BA

4.9.2. Persistindo o empate, será assegurada preferência, sucessivamente, aos bens e serviços produzidos ou prestados por:

4.9.2.1. empresas estabelecidas no território do Estado ou do Distrito Federal do órgão ou entidade da Administração Pública estadual ou distrital licitante ou, no caso de licitação realizada por órgão ou entidade de Município, no território do Estado em que este se localiza;

4.9.2.2. empresas brasileiras;

4.9.2.3. empresas que invistam em pesquisa e no desenvolvimento de tecnologia no País;

4.9.2.4. empresas que comprovem a prática de mitigação, nos termos da Lei nº 12.187, de 29 de dezembro de 2009.

4.10. DA NEGOCIAÇÃO

4.10.1. Após o encerramento da etapa de lances, a Agente de contratação poderá encaminhar contraproposta diretamente ao licitante que tenha apresentado o lance mais vantajoso, para que seja obtida melhor proposta, observado o critério de o valor estimado para a contratação, não se admitindo negociar condições diferentes das previstas neste Edital.

4.10.2. A negociação será realizada por meio do sistema, podendo ser acompanhada pelos demais licitantes.

4.10.3. Encerrada a etapa de envio de lances da sessão Pública, na hipótese da proposta do primeiro colocado permanecer acima do Preço máximo ou inferior ao desconto definido para a contratação, a Agente de Contratação poderá negociar condições mais vantajosas, após definido o resultado do julgamento.

4.10.4. A negociação poderá ser feita com os demais licitantes, segundo a ordem de classificação inicialmente estabelecida, quando o primeiro colocado, mesmo após a negociação, for desclassificado em razão de sua proposta permanecer acima do Preço máximo definido pela Administração.

4.10.5. O resultado da negociação será divulgado a todos os licitantes e anexado aos autos do processo licitatório.

4.10.6. A Agente de Contratação solicitará ao licitante mais bem classificado que, no prazo de 2 (duas) horas, envie a proposta adequada ao último lance ofertado após a negociação realizada, acompanhada, se for o caso, dos documentos complementares, quando necessários à confirmação daqueles exigidos neste Edital e já apresentados.

4.10.7. É facultado à Agente de Contratação prorrogar o prazo estabelecido, a partir de solicitação fundamentada feita no chat pelo licitante, antes de findo o prazo.

4.10.8. Após a negociação do Preço, a Agente de Contratação iniciará a fase de aceitação e julgamento da proposta.

4.10.9. A proposta declarada vencedora será inserida, na fase de Aceitação, no campo "Valor Negociado", com a devida justificativa.

5. DA ACEITABILIDADE DA PROPOSTA VENCEDORA



DIÁRIO OFICIAL

PREFEITURA MUNICIPAL DE NAZARÉ - BA

5.1. Encerrada a etapa de negociação, a Agente de Contratação, em conjunto com a Assessoria de Engenharia, examinará a proposta classificada em primeiro lugar quanta a adequação ao objeto e a compatibilidade do Preço em relação ao máxima estipulado para contratação neste Edital e seus anexos.

5.2. A análise da exequibilidade da proposta de Preços deverá ser realizada com o auxílio da Planilha de Custos e Formação de Preços, a ser preenchida pelo licitante em relação a sua proposta final.

5.3. No caso de obras e serviços de engenharia, serão consideradas inexequíveis as propostas cujos valores forem inferiores a 75% (setenta e cinco por cento) do valor orçado pela Administração.

5.4. A inexequibilidade dos valores referentes a itens isolados da Planilha de Custos e Formação de Preços não caracteriza motivo suficiente para a desclassificação da proposta, desde que não contrariem exigências legais.

5.5. Será desclassificada a proposta que contiver vício insanável; que não obedecer as especificações técnicas pormenorizadas no edital ou apresentarem desconformidade com exigências do ato convocatório.

5.6. Será desclassificada a proposta ou o lance vencedor, que apresentar preço final superior ao preço máxima fixado (Acórdão nº 1455/2018 -TCU - Plenário), ou que apresentar preço manifestamente inexequível.

5.6.1. Considera-se inexequível a proposta de preços ou menor lance que for insuficiente para a cobertura dos custos da contratação, apresente preços globais ou unitários simbólicos, irracionais ou de valor zero, incompatíveis com os preços dos insumos e salários de mercado, acrescidos dos respectivos encargos, ainda que o ato convocatório da licitação não tenha estabelecido limites mínimos, exceto quando se referirem a materiais e instalações de propriedade do próprio licitante, para os quais ele renuncie a parcela ou a totalidade da remuneração.

5.7. Qualquer interessado poderá requerer que se realizem diligências para aferir a exequibilidade e a legalidade das propostas, devendo apresentar as provas ou os indícios que fundamentam a suspeita.

5.8. Se houver indícios de inexequibilidade da proposta de preço, ou em caso da necessidade de esclarecimentos complementares, poderão ser efetuadas diligências para que o licitante comprove a exequibilidade da proposta.

5.9. A fim de assegurar o tratamento isonômico entre as licitantes, bem como para a contagem da anuidade prevista no art. 3º, §1º da Lei. 10.192/2001, informa-se que foram utilizados os seguintes acordos, dissídios ou convenções coletivas de trabalho no cálculo do valor estimado pela Administração:

5.10. Evidado a proponente incluir na Planilha de Custos e Formação de Preços:

5.10.1. item relativo a despesas decorrentes de disposições contidas em Acordos, Convenções ou Dissídios Coletivos de Trabalho que tratem de pagamento de participação dos trabalhadores nos lucros ou resultados da empresa contratada, de matéria não trabalhista, ou



DIÁRIO OFICIAL

PREFEITURA MUNICIPAL DE NAZARÉ - BA

que estabeleçam direitos não previstos em lei, tais como valores ou índices obrigatórios de encargos sociais ou previdenciários, bem como de preços para os insumos relacionados ao exercício da atividade;

5.10.2. item relativo a despesas decorrentes de disposições contidas em Acordos, Convenções ou Dissídios Coletivos de Trabalho que tratam de obrigações e direitos que somente se aplicam aos contratos com a Administração Pública;

5.10.3. rubricas que prevejam o custeio de despesas com treinamento, reciclagem e capacitação ou congêneres, pois tais parcelas já são cobertas pelas despesas administrativas (Acórdão TCU nº 2.746/2015- Plenário);

5.10.4. rubrica denominada "reserva técnica", exceto se houver justificativa, na proposta, que indique, claramente e por meio de memória de cálculo, o que está sendo custeado, de modo a haver a comprovação da não cobertura do valor, direta ou indiretamente, por outra rubrica da planilha (Acórdãos TCU nº 2.746/2015 - Plenário, nº 64/2010 - 2ª Câmara em nº 953/2016 - Plenário);

5.10.5. rubrica para pagamento do Imposto de Renda Pessoa Jurídica - IRPJ e da Contribuição Social Sobre o Lucro Líquido - CSLL (Sfúmula TCU nº 254/2010);

5.10.6. rubrica denominada "verba" ou "verba provisional", pois o item não está vinculado a qualquer contraprestação mensurável (Acórdãos TCU nº 1.949/2007 - Plenário e nº 6.439/2011- 1ª Câmara).

5.11. A inclusão na proposta de item de custo vedado não acarretará a desclassificação do licitante, devendo o Agente de Contratação determinar que os respectivos custos sejam excluídos da Planilha.

5.12. Na hipótese de contratação com a previsão de itens de custos vedados, tais valores serão glosados e os itens serão excluídos da Planilha, garantida ampla defesa e contraditório.

5.13. Todos os dados informados pelo licitante em sua planilha deverão refletir com fidelidade os custos especificados e a margem de lucro pretendida.

5.14. O Agente de Contratação analisará a compatibilidade dos preços unitários apresentados na Planilha de Custos e Formação de Preços com aqueles praticados no mercado em relação aos insumos e também quanto aos salários das categorias envolvidas na contratação.

5.15. Erros no preenchimento da planilha não constituem motivo para a desclassificação da proposta. A planilha poderá ser ajustada pelo licitante, no prazo indicado pelo Agente de Contratação, desde que não haja majoração do preço.

5.15.1. O ajuste de que trata este dispositivo se limita a sanar erros ou falhas que não alterem a substância das propostas;

5.15.2. Considera-se erro no preenchimento da planilha passível de correção a indicação de recolhimento de impostos e contribuições na forma do Simples Nacional, quando não cabível esse regime.



DIÁRIO OFICIAL

PREFEITURA MUNICIPAL DE NAZARÉ - BA

5.15.3. A Agente de Contratação devera verificar sea proposta apresenta o valor total dos custos da contratação, inclusive aqueles estimados para as ocorrencias de fatos geradores.

5.16. Para fins de amilise da proposta quanta ao cumprimento das especificações do objeto, podera ser colhida a manifestação escrita do setor requisitante do serviço ou da area especializada no objeto.

5.17. Na hipótese de necessidade de suspensao da sessao Pública para a realizacao de diligendas, com vistas ao saneamento das propostas, a sessao Pública somente podera ser reiniciada mediante aviso previo no sistema com, no minima, **vinte e quatro horas de antecedencia**.

5.18. A Agente de Contratação podera convocar o licitante para enviar documento digital complementar, por meio de fundonalidade disponivel no sistema, no prazo de **48 horas**, sob pena de nao aceitacao da proposta.

5.18.1. O prazo estabelecido podera ser prorrogado pela Agente de Contratação por solicitacão escrita e justificada do licitante, formulada antes de findo o prazo, e formalmente aceita pela Agente de Contratação.

5.19. Se a proposta ou lance vencedor for desdassificado, a Agente de Contratação examinara a proposta ou lance subsequente, e, assim sucessivamente, na ordem de dassificacão.

5.20. Havendo necessidade, a Agente de Contratação suspendera a sessao, informando no "chat" a nova data e horario para a sua continuidade.

5.21. A Agente de Contratação podera encaminhar, por meio do sistema eletronico, contraproposta ao licitante que apresentou o lance mais vantajoso, com o fim de negociar a obtencao de melhor Preço, vedada a negociaçao em condições diversas das previstas neste Edital.

5.21.1. Tambem nas hipóteses em que a Agente de Contratação nao aceitar a proposta e passar a subsequente, podera negociar com o licitante para que seja obtido Preço melhor.

5.21.2. A negociaçao sera realizada por meio do sistema, podendo ser acompanhada pelos demais licitantes.

5.22. Nos itens nao exclusivos para a PARTICIPAÇÃO de microempresas e empresas de pequeno porte, sempre que a proposta nao for aceita, e antes de a Agente de Contratação passar a subsequente, havera nova verificacão, pelo sistema, da eventual ocorrencia do empate ficto, previsto nos artigos 44 e 45 da LC n° 123/ 2006, seguindo-se a disciphna antes estabelecida, se for o caso.

5.23. Encerrada a anahse quanta a aceitacao da proposta, a Agente de Contratação verificara a habilitacão do licitante, observado o disposto neste Edital.

5.23.0 criteria de julgamento sera o de **Menor Preço Global**.

5.24. A Agente de contrataçao podera sohcionar parecer de tecnicos pertencentes ao quadro de



DIÁRIO OFICIAL

PREFEITURA MUNICIPAL DE NAZARÉ - BA

peçoal do Município de Nazaré para orientar sua dedsaõ. Caso o Orgao nao possua, no seu quadro de peçoal, profissionais habilitados para emitirem parecer tecnico, podera ser formulado por pessoa fisica ou juridica quahficada.

5.25. Em contrataçõ de serviçõs de engenharia, alem das disposições acima, a anahse de exequibilidade e sobrepreço considerara o seguinte:

5.25.1. Nos regimes de execuçõ por tarefa, empreitada por preço global ou empreitada integral, semi-integrada ou integrada, a caracterizaçõ do sobrepreço se dara pela superaçõ do valor global estimado;

5.25.2. No caso de serviçõs de engenharia, serao consideradas inexequíveis as propostas cujos valores forem inferiores a 75% (setenta e cinco por cento) do valor orçãodo pela Administraçõ, independentemente do regime de execuçõ.

5.25.3. Sera exigida garantia adicional do licitante vencedor cuja proposta for inferior a 85% (oitenta e cinco por cento) do valor orçãodo pela Administraçõ, equivalente a diferença entre este ultimo e o valor da proposta, sem prejuizo das demais garantias exigíveis de acordo com a Lei.

5.26. Sera exigida garantia adidonal do licitante vencedor cuja proposta for inferior a 85% (oitenta e cinco por cento) do valor orçãodo pela Administraçõ, equivalente a diferençã entre este ultimo e o valor da proposta, sem prejuizo das demais garantias exigíveis de acordo com a Lei.

5.27. Caso o custo global estimado do objeto hcitado tenha sido decomposto em seus respectivos custos unitarios por meio de Planilha de Custos e Formaçõ de Preços elaborada pela Administraçõ, o licitante classificado em primeiro lugar sera convocado para apresentar Planilha por ele elaborada, com os respectivos valores adequados ao valor final da sua proposta, sob pena de nao aceitaçõ da proposta.

5.28. Em se tratando de serviçõs de engenharia, o licitante vencedor sera convocado a apresentar a Administraçõ, por meio eletronico, as planilhas com indicaçõ dos quantitativos e dos custos unitarios, seguindo o modelo elaborado pela Administraçõ, bem como com detalhamento das Bonificações e Despesas Indiretas (BDI) e dos Encargos Sociais (ES), com os respectivos valores adequados ao valor final da proposta vencedora, admitida a utihzaçõ dos preços unitarios, no caso de empreitada por preço global, empreitada integral, contrataçõ semi-integrada e contrataçõ integrada, exclusivamente para eventuais adequações indispensaveis no cronograma fisico-financeiro e para bahzar excepdonal aditamento posterior do contrato.

5.29. No julgamento das propostas, a agente de contrataçõ podera sanar erros ou falhas que nao alterem a substancia das propostas, dos documentos e sua validade juridica, mediante despacho fundamentado, registrado em ata e acessivel a todos os licitantes, atribuindo-lhes validade e eficacia para fins de habilitaçõ e dassificaçõ.

6. DA VERIFICAÇÃO DAS CONDIÇÕES DE PARTICIPAÇÃO E DA DOCUMENTAÇÃO DE HABILITAÇÃO

6.1. DA HABILITAÇÃO

6.1.1. A Agente de Contrataçõ verificara, como condições previa ao exame da documentaçõ de habilitaçõ, o eventual descumprimento das condições de participaçõ, especialmente quanta a existencia de sançõ que impeçõ a participaçõ no certame ou a futura contrataçõ, mediante a consulta



DIÁRIO OFICIAL

PREFEITURA MUNICIPAL DE NAZARÉ - BA

aos seguintes cadastros:

a) Cadastro Nacional de Empresas Inidoneas e Suspensas - CEIS, mantido pela Controladoria- Geral da Uniao (www.portaldatransparencia.gov.br/ceis);

b) Cadastro Nacional de Condenações Cíveis por Atos de Improbidade Administrativa, mantido pelo Conselho Nacional de Justiça (www.crtj.jus.br/improbidade_adm/consultar_requerido.php).

6.1.2. A consulta aos cadastros sera realizada em nome da empresa licitante e tambem de eventual matriz ou filial (cfr. Acordao TCU n° 1.793/11) e de seu socio majoritario (cfr. art. 12 da Lein° 8.429/92, que preve, dentre as sanç:6es impostas ao responsavel pela pratica de ato de improbidade administrativa, a proibic:ao de contratar com o Poder Publico, inclusive por intermedio de pessoa juridica da qual seja socio majoritario).

6.1.3. Constatada a existencia de vedaç:ao a participação no certame, a Agente de Contratações reputara o licitante inabilitado.

6.1.4. Caso atendidas as condições de participação, a habilitação dos licitantes sera verificada por meio do PORTAL DE COMPRAS PUBLICAS, em relação a habilitação juridica, a regularidade fiscal e trabalhista, a qualificação economica financeira ea habilitação tecnica.

6.1.5. E <lever do licitante atualizar previamente as comprovaç:ao 6es constantes do PORTAL DE COMPRAS PUBLICAS, para que estejam vigentes na data da abertura da sessao publica, ou encaminhar, em conjunto com a apresentação da proposta, a respectiva documentaç:ao atualizada.

6.1.6.0 descumprimento do subitem acima imphcara a inabilitaç:ao do licitante, exceto se a consulta aos sitios eletronicos oficiais emissores de certidoes feita pela Agente de Contratação lograr exito em encontrar a(s) certidao(oes) vahda(s).

6.1.7. Em caso de participação de empresas em consórcio, sera exigido o acrescimo de 10% (dez por cento) a 30% (trinta por cento) sobre o valor exigido de licitante individual para a habilitação economico-financeira, salvo justificaç:ao no processo licitatório. Essa regra nao se apcha aos consórcios formados, em sua totahdade, por microempresas e pequenas empresas, assim definidas em lei.

6.1.8. Havendo a necessidade de envio de documentos de habilitação complementares, necessarios a confirmaç:ao daqueles exigidos neste Edital e ja apresentados, o licitante sera convocado a encaminha-los, em formato digital, via sistema, no prazo de **48** horas sob pena de inabilitaç:ao.

6.1.9. Somente havera a necessidade de comprovaç:ao ao do preenchimento de requisitos mediante apresentação dos documentos originais nao-digitais quando houver duvida em relação a integridade do documento digital.



DIÁRIO OFICIAL

PREFEITURA MUNICIPAL DE NAZARÉ - BA

6.1.10. Não serão aceitos documentos de habilitação com indicação de CNPJ/CPF diferentes, salvo aqueles legalmente permitidos.

6.1.11. Se o licitante for a matriz, todos os documentos deverão estar em nome da matriz, e se o licitante for a filial, todos os documentos deverão estar em nome da filial, exceto aqueles documentos que, pela própria natureza, comprovadamente, forem emitidos somente em nome da matriz.

6.1.12. Serão aceitos registros de CNPJ de licitante matriz e filial com diferenças de números de documentos pertinentes ao CND e ao CRF/FGTS, quando for comprovada a centralização do recolhimento dessas contribuições.

6.1.13. Os licitantes deverão encaminhar, nos termos deste Edital, a documentação relacionada nos itens a seguir, para fins de habilitação:

6.1.13.1. Relativos a Habilitação Jurídica:

- a) Registro comercial, no caso de empresa individual;
- b) Ato constitutivo, estatuto ou contrato social em vigor devidamente registrado, em se tratando de sociedades empresariais e, no caso de sociedades por ações, acompanhado de documentos de eleição de seus administradores;

Obs. Os documentos em apreço deverão estar acompanhados de todas as alterações ou da última Alteração contratual consolidada respectiva e em vigor.

- c) Inscrição do ato constitutivo, no caso de sociedades simples, acompanhada de prova de diretoria em exercício; e
- d) Decreto de autorização, em se tratando de empresa ou sociedade estrangeira em funcionamento no País, e ato de registro ou autorização para funcionamento expedido pelo órgão competente, quando a atividade assim o exigir.

6.1.13.2. Relativos a Regularidade Fiscal e Trabalhista:

- a) Prova de inscrição no Cadastro Nacional de Pessoas Jurídicas (CNPJ);
- b) Prova de inscrição no cadastro de contribuintes municipal relativo ao domicílio ou sede da licitante, pertinente ao seu ramo de atividade e compatível com o objeto licitado;

Obs. Em razão de o objeto do certame se referir a prestação de serviços deverá ser apresentada, **obrigatoriamente**, a prova de inscrição no cadastro de contribuintes municipal do domicílio ou sede da licitante.

- c) Prova de regularidade para com as Fazendas Federal, Estadual e Municipal do domicílio ou sede da licitante, ou outra equivalente, na forma da lei; e
- d) Prova de regularidade relativa a Seguridade Social (INSS) e ao Fundo de Garantia por Tempo de Serviço (FGTS), demonstrando situação regular no cumprimento dos encargos sociais instituídos por lei.
- e) Prova de inexistência de débitos inadimplidos perante a Justiça do Trabalho, mediante a



DIÁRIO OFICIAL

PREFEITURA MUNICIPAL DE NAZARÉ - BA

apresentação de certidão negativa de Débitos Trabalhistas (CNDT).

f) Caso o licitante detentor do menor preço seja microempresa ou empresa de pequeno porte deverá apresentar toda a documentação exigida para efeito de comprovação de regularidade fiscal, mesmo que esta apresente alguma restrição, sob pena de inabilitação.

g) A licitante melhor classificada deverá, também, apresentar a documentação de regularidade fiscal das microempresas e/ou empresas de pequeno porte que serão subcontratadas no decorrer da execução do contrato, ainda que exista alguma restrição, aplicando-se o prazo de regularização previsto no art. 4º, §1º do Decreto nº 8.538, de 2015.

6.1.13.3. Relativos a Qualificação Econômico-Financeira:

a) Balanço Patrimonial e demonstrações contábeis dos dois últimos exercícios sociais, já exigíveis e apresentados na forma da Lei, que comprovem a boa situação financeira da empresa, vedada a sua substituição por balancetes ou balanços provisórios, podendo ser atualizados, quando encerrados há mais de 3 (três) meses da data de apresentação da proposta, tomando como base a variação ocorrida no período, do Índice Geral de Preços - Disponibilidade Interna - IGP-DI, publicado pela Fundação Getúlio Vargas - FGV ou de outro indicador que o venha substituir.

b) As empresas criadas no exercício financeiro da licitação deverão atender a todas as exigências da habilitação e ficarão autorizadas a substituir os demonstrativos contábeis pelo balanço de abertura.

Obs. Serão considerados aceitos como na forma da lei o balanço patrimonial e demonstrações contábeis assim apresentados:

1- Sociedades regidas pela Lei nº 6.404/76 (sociedade anônima):

- Publicados em Diário Oficial; ou
- Publicados em jornal de grande circulação; ou
- por fotocópia registrada ou autenticada na Junta Comercial da sede ou domicílio da licitante.

2 - Sociedades por cota de responsabilidade limitada (LTDA):

- por fotocópia do livro Diário, inclusive com os Termos de Abertura e de Encerramento, devidamente autenticado na Junta Comercial da sede ou domicílio da licitante ou em outro órgão equivalente, ou
- por fotocópia do Balanço e das Demonstrações Contábeis devidamente registrados ou autenticados na Junta Comercial da sede ou domicílio da licitante.

3 - Sociedade criada no exercício em curso:

- fotocópia do Balanço de Abertura, devidamente registrado ou autenticado na Junta Comercial da sede ou domicílio da licitante.

4 - O balanço patrimonial e as demonstrações contábeis deverão estar assinadas por Contador ou por outro profissional equivalente, devidamente registrado no Conselho Regional de Contabilidade.



DIÁRIO OFICIAL

PREFEITURA MUNICIPAL DE NAZARÉ - BA

c) A boa situação financeira será avaliada pelos índices de Liquidez Geral (LG), Solvência Geral (SG) e Liquidez Corrente (LC), que deverão apresentar o valor mínima igual a 1,00 (um), resultantes da aplicação das seguintes fórmulas:

$$LG = \frac{\text{ATIVO CIRCULANTE} + \text{REALIZÁVEL A LONGO PRAZO}}{\text{PASSIVO CIRCULANTE} + \text{EXIGÍVEL A LONGO PRAZO}}$$

$$SG = \frac{\text{ATIVO TOTAL}}{\text{PASSIVO CIRCULANTE} + \text{EXIGÍVEL A LONGO PRAZO}}$$

$$LC = \frac{\text{ATIVO CIRCULANTE}}{\text{PASSIVO CIRCULANTE}}$$

Obs. As fórmulas deverão estar devidamente aplicadas em memorial de cálculos juntado ao balanço;

1 - Caso o memorial não seja apresentado, a Comissão reserva-se o direito de efetuar os cálculos;

2 - Se necessária a atualização do balanço e do capital social, deverá ser apresentado, juntamente com os documentos em apreço, o memorial de cálculo correspondente.

d) Certidão Negativa de Falência, expedida pelo distribuidor da sede da pessoa jurídica, ou de execução patrimonial, expedida no domicílio da pessoa física.

e) As empresas constituídas no exercício **em** curso deverão apresentar cópia do balanço de abertura ou cópia do livro diário contendo o balanço de abertura, inclusive com os termos de abertura e encerramento.

6.1.14. Relativos a Qualificação Técnica:

Os critérios de qualificação técnica a serem atendidos pelo fornecedor serão:

A) Prova de inscrição ou registro da licitante (certidão da pessoa jurídica) e prova de inscrição ou registro do(s) profissionais (certidão pessoa física), junto ao Conselho Regional de Engenharia e Agronomia - CREA ou Conselho Regional de Arquitetos e Urbanistas (CAU), conforme for o caso, competente da região a que estiver vinculada a sede ou domicílio da licitante, que comprove atividade relacionada com o objeto, dentro do prazo de validade;

B) Comprovação da licitante de possuir, em seu corpo técnico (Capacidade Técnico-Profissional), na data de abertura das propostas, profissional(is) de nível superior em engenharia civil ou arquitetura reconhecido(s) pelo CREA ou CAU, devidamente registrado(s) no CREA ou CAU da região onde os serviços foram executados, acompanhado(s) da(s) respectiva(s) Certidão(ões) de Acervo Técnico – CAT, expedida(s) por este(s) Conselho(s), que comprove(m) ter o(s) profissional(is) executado para órgão ou entidade da administração pública direta ou indireta, federal, estadual, municipal ou do Distrito Federal, ou ainda, para empresa privada, serviços com características técnicas similares às do objeto da presente licitação;



DIÁRIO OFICIAL

PREFEITURA MUNICIPAL DE NAZARÉ - BA

Abaixo segue a tabela dos itens de maior relevância técnica de onde serão necessários a comprovação de realização:

Item	Descrição	Und.
COTAÇÃO	FORNECIMENTO E INSTALAÇÃO DE CHAPAS DE POLICARBONATO ALVEOLAR,6MM COM EMENDAS E ACABAMENTO EM POLICARBONATO, APLICADO EM COBERTURA DE PERGOLADO. AF.04/2023	M2
101658	LUMINÁRIA DE LED PARA ILUMINAÇÃO PÚBLICA, DE 138 W ATÉ 180 W - FORNECIMENTO E INSTALAÇÃO. AF_08/2020	UN
COTAÇÃO	METALON 40X80 espessura 3 mm - com 6 metros	PÇ
101094	PISO PODOTÁTIL, DIRECIONAL OU ALERTA, ASSENTADO SOBRE ARGAMASSA. AF_05/2020	M

6.1.15 Atestado(s) de capacidade técnica-operacional (em caso de consórcio, de quaisquer das empresas que o compõem) que comprove(m) que a licitante tenha executado obras/serviços de características técnicas similares às do objeto da presente licitação.

6.1.16 O(s) atestado(s) apresentado(s) deverá(ão) conter as seguintes informações básicas:

- 1) Nome do contratado e do contratante;
- 2) Nome do(s) responsável(is) técnico(s), seu(s) título(s) profissional(is) e número(s) de registro(s) no CREA;
- 3) Identificação do contrato (tipo ou natureza da obra)
- 4) Localização da obra ou dos serviços;
- 5) Serviços executados (Especificação e quantidade dos serviços executados);
- 6) Data do início e término dos serviços;
- 7) Abaixo segue a tabela dos itens de maior relevância técnica de onde serão necessários a comprovação de realização de no mínimo 50%:

Item	Descrição	Und.	Quantidade
COTAÇÃO	FORNECIMENTO E INSTALAÇÃO DE CHAPAS DE POLICARBONATO ALVEOLAR,6MM COM EMENDAS E ACABAMENTO EM POLICARBONATO, APLICADO EM COBERTURA DE PERGOLADO. AF.04/2023	M2	91,62
101658	LUMINÁRIA DE LED PARA ILUMINAÇÃO PÚBLICA, DE 138 W ATÉ 180 W - FORNECIMENTO E INSTALAÇÃO. AF_08/2020	UN	48,00
COTAÇÃO	METALON 40X80 espessura 3 mm - com 6 metros	PÇ	123,00
101094	PISO PODOTÁTIL, DIRECIONAL OU ALERTA, ASSENTADO SOBRE ARGAMASSA. AF_05/2020	M	156,25

8) A comprovação de vínculo profissional se fará com a apresentação de cópia da carteira de trabalho (CTPS) em que conste a licitante como contratante do profissional ou através do contrato



DIÁRIO OFICIAL

PREFEITURA MUNICIPAL DE NAZARÉ - BA

social da licitante em que conste o profissional como sócio ou ainda, através de contrato de prestação de serviço, desde que o profissional seja devidamente registrado no CREA ou CAU da região competente da prestação do serviço, com comprovação de vínculo na data do recebimento dos envelopes de Habilitação e de Preços.

6.2. Para a seleção dos itens de relevância técnica, foram adotados como parâmetros os itens da planilha da Curva ABC.

6.3 A planilha de Curva ABC, também chamada de análise de Pareto ou regra 80/20, é um método de categorização, onde a mesma apresenta os parâmetros de quantitativos e valores mais relevantes.

6.4 Um item pode se revestir de complexidade técnica elevada, ou seja, quando a técnica inabitual e complexa estiver associada a item de baixo valor no contexto do futuro contrato, porém, imprescindível para a sua boa execução, impondo que seja exigida a experiência anterior nessa parcela de maior relevância técnica, todavia, que não apresenta valor significativo, e conforme preconiza os acórdãos:

Acórdão 2924/2019: Plenário, relator: Benjamim Zymler;

TCU, Acórdão nº 2.170/2008 – Plenário.

6.2 6.5 O critério de julgamento da proposta é o menor preço global.

6.3 As regras de desempate entre propostas são as discriminadas no edital.

a) Dedaração indicando o nome, CPF e nº do registro na entidade profissional competente do responsável técnico que acompanhará a execução dos serviços de que trata o objeto desta Concorrência Pública.

Obs. O nome do responsável técnico indicado deverá constar dos atestados de responsabilidade técnica apresentados para qualificação técnica da licitante.

b) Declaração da licitante de que, por intermédio de representante legal devidamente qualificado para esse fim, visitou o local onde serão executados os serviços e de que é detentora de todas as informações necessárias, conforme modelo constante no Anexo deste Edital.

c) Declaração da licitante de que não possui em seu quadro de pessoal empregado(s) com menos de 18 (dezoito) anos em trabalho noturno, perigoso ou insalubre e a de qualquer trabalho a menores de 16 (dezesesseis) anos, salvo na condição de aprendiz, a partir de 14 (quatorze) anos, nos termos do inciso XXXIII do art. 7º da Constituição Federal de 1998 (Lei nº 9.854/99).

d) Apresentar Declaração de conhecimento e atendimento as diretrizes, normas, legislações ambientais e medicina do trabalho, em especial a NR - 4, NR - 6 e NR - 10.

Observações:

I - Todos os documentos de habilitação emitidos em língua estrangeira deverão ser entregues acompanhados da tradução para língua portuguesa, efetuada por Tradutor Juramentado, e também devidamente consularizados ou registrados no Cartório de Títulos e Documentos. Documentos de procedência estrangeira, mas emitidos em língua portuguesa, também deverão ser



DIÁRIO OFICIAL

PREFEITURA MUNICIPAL DE NAZARÉ - BA

apresentados devidamente consularizados ou registrados no Cartório de Títulos e Documentos.

II - As declarações relacionadas no item 6.1 - Da Habilitação, deverão estar emitidas em papel timbrado dos Órgãos ou Empresas que as expediram.

III-0 representante legal que assinar pela empresa licitante os documentos de que trata o item 6.1. - Da Habilitação deverá estar credenciado para esse fim, comprovando seu credenciamento, caso a Agente de Contratação exija tal comprovação.

IV - Os documentos pertinentes e exigidos neste Edital deverão ser anexados ao sistema sequencialmente e na ordem indicada neste Edital, a fim de permitir maior rapidez durante a conferência e exame correspondente.

V - Sob pena de inabilitação, todos os documentos apresentados para Habilitação deverão estar:

- a) Em nome da licitante, e, preferencialmente, com número do CNPJ e endereço respectivo;
- b) Se a licitante for a matriz, todos os documentos deverão estar em nome da matriz; ou
- c) Se a licitante for a filial, todos os documentos deverão estar em nome da filial;
- d) Serão dispensados da filial aqueles documentos que, pela própria natureza, comprovadamente, forem emitidos somente em nome da matriz;
- e) Os atestados de capacidade técnica/responsabilidade técnica poderão ser apresentados em nome e com CNPJ da matriz e/ ou da(s) filial(is) da licitante;
- f) Datados dos últimos 180 (cento e oitenta) dias até a data do certame, quando não tiver prazo estabelecido pelo órgão/empresa competente expedidor(a); e
- g) Não se enquadram no prazo de que trata este item os documentos que, pela própria natureza, não apresentam prazo de validade, que é o caso dos atestados de capacidade (responsabilidade) técnica, registros de inscrição, contratos sociais e alterações contratuais, balanços patrimoniais e outros documentos correlatos e afins.

- A existência de restituição relativamente a regularidade fiscal e trabalhista não impede que a licitante qualificada como microempresa ou empresa de pequeno porte seja declarada vencedora, uma vez que atenda a todas as demais exigências do edital.

- A declaração do vencedor acontecerá no momento imediatamente posterior a fase de Habilitação.

- Caso a proposta mais vantajosa seja ofertada por licitante qualificada como microempresa ou empresa de pequeno porte, e uma vez constatada a existência de alguma restituição no que tange a regularidade fiscal e trabalhista, a mesma será convocada para, no prazo de 5 (cinco) dias úteis, após a declaração do vencedor, comprovar a regularização. O prazo poderá ser prorrogado por igual período, a critério da Administração Pública, quando requerida pelo licitante, mediante apresentação de justificativa.

- A não-regularização fiscal e trabalhista no prazo previsto no subitem anterior acarretará a inabilitação do licitante, sem prejuízo das sanções previstas neste Edital, sendo facultada a convocação dos licitantes remanescentes, na ordem de classificação. Se, na ordem de classificação,



DIÁRIO OFICIAL

PREFEITURA MUNICIPAL DE NAZARÉ - BA

seguir-se outra microempresa, empresa de pequeno porte ou sociedade cooperativa com alguma restrição na documentação fiscal e trabalhista, será concedido o mesmo prazo para regularização.

- Havendo necessidade de analisar minuciosamente os documentos exigidos, a Agente de Contratação suspendera a sessão, informando no "chat" a nova data e horário para a continuidade da mesma.
- Será inabilitado o licitante que não comprovar sua habilitação, seja por não apresentar quaisquer dos documentos exigidos, ou apresentá-los em desacordo com o estabelecido neste Edital.
- Nos itens não exclusivos a microempresas e empresas de pequeno porte, em havendo inabilitação, haverá nova verificação, pelo sistema, da eventual ocorrência do empate ficto, previsto nos artigos 44 e 45 da LC nº 123/2006, seguindo-se a disciplina antes estabelecida para aceitação da proposta subsequente.
- Constatado o atendimento às exigências de habilitação fixadas no Edital, o licitante será declarado vencedor.

7. DA VISITA TÉCNICA

7.1 Os interessados poderão ter pleno conhecimento dos termos deste Edital, das condições gerais e finais, e particulares do objeto da presente licitação e das áreas onde serão executados os serviços, através de Visita Técnica, devendo verificar as condições atuais e não podendo invocar nenhum desconhecimento como elemento impeditivo da correta FORMULAÇÃO da proposta ou do integral cumprimento do contrato, não sendo aceitas reivindicações posteriores sob quaisquer alegações.

7.2.0 prazo para vistoria iniciar-se-á no dia útil seguinte ao da Publicação do Edital, estendendo-se até o quinto dia útil que anteceder a data prevista para a realização do certame;

7.2.1. A visita técnica poderá ser efetuada pelo responsável técnico da Empresa, sob pena de inabilitação, realizada para dar conhecimento aos licitantes das peculiaridades dos serviços a serem executados (características locais, as distâncias e situação que as mesmas se encontram) através do Município de Nazaré, até o 5º (quinto) dia útil que anteceder a data de realização do certame.

7.3. A empresa interessada poderá se fazer presente na visita, por pessoal por ela legalmente designada, comprovando a sua condição de representante, portando os seguintes documentos:

- a) Carta de credenciamento emitida pela empresa;
- b) Documento de Identidade Civil ou profissional em origem.

7.4. As empresas interessadas poderão comparecer na Secretaria Municipal de Serviços Públicos, (agendamento contato: (75) 3636-2711), devidamente representada pelo seu Responsável Técnico. Após realizada a Visita Técnica será emitido o respectivo atestado de Visita, que deverá ser juntado



DIÁRIO OFICIAL

PREFEITURA MUNICIPAL DE NAZARÉ - BA

aos Documentos de Habilitação.

7.5. A empresa interessada poderá optar pela apresentação uma declaração formal de pleno conhecimento das condições e peculiaridades do serviço objeto do certame, para atender a reatuação de Vistoria conforme os precedentes constantes dos Acórdãos 800/2008, 890/2008, 1.174/2008, 2.150/2008 e 727/2009, todos do Plenário do Tribunal de Contas da União /TCU.

8. DOS PREÇOS

8.1. A licitante deverá indicar os preços unitário e total por item e subitem, e, ainda, o global da proposta, conforme documentos exigidos no presente instrumento convocatório.

8.2. Os quantitativos indicados nas Planilhas constante deste Edital são meramente estimativos, não acarretando ao Município qualquer obrigação quanto a sua execução ou pagamento, todavia não deverão ser alterados pelos licitantes, sob pena de desclassificação.

8.3. A data-base da planilha orçamentária que fundamenta o presente processo licitatório é 10-23 (N DES.), mês de elaboração do Orçamento Estimativo do Município de Nazaré;

8.4. As composições de custos unitários elaboradas pelo Município são instrumentos para elaboração do seu próprio orçamento estimativo. Cada empresa licitante deverá elaborar suas composições de custos incluindo todos os materiais, equipamentos e mão-de-obra que entenderem necessários para a conclusão do serviço, de acordo com a especificação técnica, não podendo alegar posteriormente que o Município deixou de considerar quaisquer requisitos.

8.5. Nos preços cotados deverão estar inclusos os encargos sociais e trabalhistas, todos os equipamentos, instrumentos, ferramentas e máquinas necessários ao desenvolvimento dos trabalhos, enfim, quaisquer outras despesas necessárias à reatuação dos serviços, bem assim, deduzidos quaisquer descontos que venham a ser concedidos. Os impostos, as taxas, as despesas indiretas e o lucro bruto da licitante deverão estar considerados em item específico- BDI, conforme Modelos constantes dos Anexos deste Edital.

8.6. A cotação apresentada e levada em consideração para efeito de julgamento será de exclusiva e total responsabilidade da licitante, não lhe cabendo o direito de pleitear qualquer alteração. Será aceita cotação em moeda nacional, ou seja, em Real (R\$), em algarismo arábico e também por extenso, prevalecendo este último, em caso de divergência.

8.7. As alíquotas de tributos cotadas pelo licitante não podem ser superiores aos limites estabelecidos na legislação tributária.

9. DA COMPOSIÇÃO DO BDI



DIÁRIO OFICIAL

PREFEITURA MUNICIPAL DE NAZARÉ - BA

9.1. Todas as licitantes deverao apresentar, como parte integrante de suas propostas, composiç:ao analitica do BDI (bonificaç:ao e despesas indiretas) segundo a formula:

$$BDI = \frac{(1+AC+S+R \cdot 6) \cdot (1+DF) \cdot (1+L)}{(1-CP-ISS-CR.PB)} - 1$$

onde:

AC= taxa de rateio da Administração Central; S+G = seguro e garantia;

R = taxa de risco, seguro e garantia do empreendimento; DF = taxa das despesas financeiras;

L = taxa de lucro;

CP = taxa de tributos (COFINS e PIS); ISS = tributos sobre serviços;

CRPB = contribuiç:ao previdenciaria sobre receita bruta.

Observaç:ao: A parcela I devera considerar os valores de PIS, CONFINS e ISS.

9.2.0 valor do BDI a ser proposto podera variar a percentuais superiores aos indicados no Orç:amento Estimativo de acordo com os custos apropriados por cada licitante, desde que sejam apresentados os valores dos impastos considerados como incidentes sobre o faturamento e as demais parcelas de composiç:ao do BDI. Todos os percentuais considerados deverao ser expressos abertamente na composiç:ao do BDI e deverao guardar coerencia com a reahdade dos fatos e a legislaç:ao vigente nao podendo ser, posteriormente, alegado pelo licitante como nao considerado.

9.3. Os tributos considerados de natureza direta e personalistica, como o Impasto de Renda de Pessoa Juridica - IRPJ e a Contribuiç:ao Sobre o Luera Liquido - CSLL, nao deverao ser incluidos no BDI, nos termos do art. Cf, II do Decreto 7.983, de 2013 (TCU, Sumula 254).

9.4. Empresas licitantes optantes pelo Simples Nacional deverao apresentar os percentuais de ISS, PIS e COFINS, discriminados na composiç:ao do BDI, compatíveis as ahquotas a que estao obrigadas a recolher, conforme previsao contida no Anexo IV da Lei Complementar 123/2006.

9.5. Composiç:ao de encargos sociais das empresas optantes pelo Simples Nacional nao podera incluir os gastos relativos as contribuicoes que estao dispensadas de recolhimento (Sesi, Senai, Sebrae etc.), conforme dispoes o art.13, § 3º, da referida Lei Complementar;

9.6. Se o contrato não contemplar preços unitários para obras ou serviços cujo aditamento se fizer necessário, esses serão fixados por meio da aplicação da relação geral entre os valores da proposta e o do orçamento-base da Administração sobre os preços referenciais ou de mercado vigentes na data do aditamento, respeitados os limites estabelecidos no art. 125 desta Lei.



DIÁRIO OFICIAL

PREFEITURA MUNICIPAL DE NAZARÉ - BA

10. DOS PRAZOS

10.1.0 prazo para execução objeto destes sera de 04 (quatro) meses, contados a partir da emissao da ordem de serviço.

10.2. O prazo de vigência do contrato é aquele previsto no instrumento contratual, podendo ser prorrogado por interesse das partes até o limite de 12 (doze) meses, com base no artigo 75, I, da Lei 14.133/2021.

10.3 O prazo para inicio da obra/serviços sera de ate 10 (dez) dias corridos contado do recebimento da Ordem de Serviço expedida pelo Municipio; e o da conclusao, o proposto pela contratada, se inferior ao maxima definido no item 10.1.

10.4. Qualquer serviço a ser realizado aos sabados, domingos e feriados, devera ser previamente comunicado Secretaria Municipal de Serviços Públicos.

10.5 Quaisquer serviços a serem realizados fora dos referidos horarios dependerao de previa e formal comunicação a Secretaria Municipal de Serviços Públicos e nao implicarão nenhuma forma de acrescimo ou majoraç:ao do preço pactuado para a execução da obra ora hcitada, razao pela qual sera improcedente a reivindicação de restabelecimento de equilibria economico-financeiro, bem, ainda, "horas-extras" ou "adicionais-noturnos", um.a vez que a contratada se obrigara a dimensionar o horario dos trabalhos de acordo com os parametros apontados nesta Concorrência Pública .

10.6.0 prazo de garantia da obra nao podera ser inferior a 05 (cinco) anos, contado do Termo de Recebimento Definitivo da obra a ser emitido por Comissao designada pela autoridade competente.

10.7. A proposta devera ter a vahdade mmima de 60 (sessenta) dias, contada da data estabelecida no preambulo desta Concorrência Pública para a realização do certame.

10.8. Caso os prazos estabelecidos nas Condições anteriores nao estejam expressamente indicados na proposta, os mesmos serao considerados como aceitos para efeito de julgamento.

10.9.0 prazo previsto no item 10.1 podera ser excepcionalmente prorrogado, quando solicitado pela contratada, durante o seu transcurso, e desde que ocorra motivo justificado, devidamente comprovado e aceito pelo Municipio.

10.10. Se, por motivo de força maior, a adjudicação nao puder ocorrer dentro do periodo de validade das propostas, ou seja, 60 (sessenta) dias, e caso persista o interesse do Municipio, podera ser solicitada prorrogacao geral da validade referida a todas as licitantes classificadas, por igual prazo, no mmimo.

10.11. Decorridos 60 (sessenta) dias da data do inicio do certame, sem a solicitação ou a convocação de que tratam o item 10.4, respectivamente, as licitantes ficam liberadas dos compromissos assumidos.

11. DO ENCAMINHAMENTO DA PROPOSTA VENCEDORA



DIÁRIO OFICIAL

PREFEITURA MUNICIPAL DE NAZARÉ - BA

11.1. A proposta final do licitante declarado vencedor devera ser encaminhada no prazo de **02 (duas) horas** a contar da solicitação da Agente de Contratação no sistema eletronico e devera:

11.2. Ser redigida em lingua portuguesa, digitada, em um.a via, sem emendas, rasuras, entrehnhas ou ressalvas, devendo a ultima folha ser assinada e as demais rubricadas pelo licitante ou seu representante legal;

11.3. Apresentar a planilha de custos e formação de Preços, devidamente ajustada ao lance vencedor, em conformidade com o modelo anexo a este Edital;

11.4. Conter a indicação do banco, numero da conta e agenda do licitante vencedor, para fins de pagamento.

11.5. A proposta final devera ser documentada nos autos e sera levada em consideração no decorrer da execução do contrato e aphcação de eventual sanção a Contratada, se for o caso.

11.6. Todas as especi.£icações do objeto contidas na proposta vinculam a Contratada.

11.7. Os preços devem ser expressos em moeda corrente nadonal, o valor unitario em algarismos e o valor global em algarismos e por extenso.

11.7.1. Ocorrendo divergenda entre os preços unitarios e o preço global, prevalecerao os primeiros; no caso de divergenda entre os valores nume:ricos e os valores expressos por extenso, prevalecerao estes ultimas.

11.8. A oferta devera ser fume e preda, limitada, rigorosamente, ao objeto deste Edital, sem canter alternativas de preço ou de qualquer outra condições que induza o julgamento a mais de um resultado, sob pena de desclassificaç:ao.

11.9. A proposta devera obedecer aos termos deste Edita! e seus Anexos, nao sendo considerada aquela que nao corresponda as especificações ah contidas ou que estabeleç:a vinculo a proposta de outro licitante.

11.10. As propostas que conttenham a descrição do objeto, o valor e os documentos complementares estarao disponiveis na internet, após a homologaç:ao.

12. DOS RECURSOS

12.1. Declarado o vencedor e decorrida a fase de regularização fiscal e trabalhista da licitante qualificada como microempresa ou empresa de pequeno porte, se for o caso, devera o licitante interessado manifestar, imediatamente, a sua intenção de recorrer, em campo próprio do sistema.

12.2.0 recorrente tera, a partir de entao, o prazo 3 (tres) dias uteis para apresentar as razoes, pelo sistema eletronico, (contado da data de intimação ou de lavratura da ata), ficando os demais licitantes, desde logo, intimados para, querendo, apresentarem contrarrazoes tambem pelo sistema eletronico, em outros 3 (tres) dias uteis, que comerão a contar do termino do prazo do recorrente, sendo-lhes assegurada vista imediata dos elementos indispensaveis a defesa de seus interesses.



DIÁRIO OFICIAL

PREFEITURA MUNICIPAL DE NAZARÉ - BA

12.3.0 acolhimento do recurso invalida tão somente os atos insuscetíveis de aproveitamento.

12.4.0 O recurso e o pedido de reconsideração terão efeito suspensivo do ato ou da decisão recorrida até que sobrevenha decisão final da autoridade competente.

12.4. Os autos do processo permanecerão com vista franqueada aos interessados, no endereço constante neste Edital.

13. DA REABERTURA DA SESSAO PUBLICA

13.1. A sessão Pública poderá ser reaberta:

13.1.1. Nas hipóteses de provimento de recurso que leve a anulação de atos anteriores a reabertura da sessão Pública precedente ou em que seja anulada a própria sessão Pública, situação em que serão repetidos os atos anulados e os que dele dependam.

13.1.2. Quando houver erro na aceitação do preço melhor classificado ou quando o licitante declarado vencedor não assinar o contrato, não retirar o instrumento equivalente ou não comprovar a regularização fiscal e trabalhista, nos termos do art. 43, §1º da LC nº 123/2006. Nessas hipóteses, serão adotados os procedimentos imediatamente posteriores ao encerramento da etapa de lances.

13.2. Todos os licitantes remanescentes deverão ser convocados para acompanhar a sessão reaberta.

13.2.1. A convocação se dará por meio do sistema eletrônico ("chat"), ou e-mail, ou de acordo com a fase do procedimento licitatório.

13.2.2. A convocação feita por e-mail dar-se-á de acordo com os dados contidos no **CADASTRO DO PORTAL DE COMPRAS PUBLICAS**, sendo responsabilidade do licitante manter seus dados cadastrais atualizados.

14. DA ADJUDICAÇÃO E HOMOLOGAÇÃO

14.1. Julgados os recursos, constatada a regularidade dos atos praticados, a Autoridade Superior adjudica e homologa a licitação.

15. DA GARANTIA DE Execução

15.1. Será exigida a prestação de garantia na presente contratação, conforme regras constantes do Projeto Básico.

16. DO TERMO DE CONTRATO OU INSTRUMENTO EQUIVALENTE

16.1. Após a homologação da licitação, em sendo realizada a contratação, será firmado Termo de Contrato ou emitido instrumento equivalente.

16.2.0 adjudicatário terá o prazo de 03 (três) dias úteis, contados a partir da data de sua convocação, para assinar o Termo de Contrato ou aceitar instrumento equivalente, conforme o caso (Nota de Empenho/Carta Contrato/Autorização), sob pena de decair do direito a contratação, sem prejuízo das sanções previstas neste Edital.



DIÁRIO OFICIAL

PREFEITURA MUNICIPAL DE NAZARÉ - BA

16.2.1. Alternativamente a convocação para comparecer perante o órgão ou entidade para a assinatura do Termo de Contrato ou aceite do instrumento equivalente, a Administração poderá encaminhá-lo para assinatura OU aceite da Adjudicatária, mediante correspondência postal com aviso de recebimento (AR) ou meio eletrônico, para que seja assinado ou aceito no prazo de 03 (três) dias úteis, a contar da data de seu recebimento.

16.2.2. O prazo previsto no subitem anterior poderá ser prorrogado, por igual período, por solicitação justificada do adjudicatário e aceita pela Administração

16.3.0 Aceite da Nota de Empenho ou do instrumento equivalente, emitida a empresa adjudicada, implica no reconhecimento de que:

16.3.1. Referida Nota está substituindo o contrato, aplicando-se a relação de negócios já estabelecida às disposições da Lei nº 14.133/2021;

16.3.2. A contratada se vincula a sua proposta e as previsões contidas no edital e seus anexos;

16.3.3. A contratada reconhece que as hipóteses de rescisão são aquelas previstas no artigo 137 da Lei nº 14.133/2021 e reconhece os direitos da Administração previstos nos artigos 138 e 139 da mesma Lei.

16.4. O prazo de vigência da contratação e o estabelecido na Minuta do Contrato.

16.5. Previamente a contratação a Administração realizará consultas para identificar possível suspensão temporária de participação em licitação, no âmbito do órgão OU entidade, proibição de contratar com o Poder Público, bem como ocorrências impeditivas indiretas, observado o disposto no art. 29, da Instrução Normativa nº 03/2018, e nos termos do art. 6º, III, da Lei nº 10.522/2002, consulta prévia ao CADIN.

16.6. Na assinatura do contrato, será exigida a comprovação das condições de habilitação consignadas neste Edital, as quais deverão ser mantidas pelo licitante durante a vigência do contrato.

16.6.1. Na hipótese de irregularidade, o contratado deverá regularizar a sua situação perante o cadastro no prazo de até 05 (cinco) dias úteis, sob pena de aplicação das penalidades previstas no edital e anexos.

16.7. Na hipótese de o vencedor da licitação não comprovar as condições de habilitação consignadas no edital ou se recusar a assinar o contrato ou a ata de registro de preços, a Administração, sem prejuízo da aplicação das sanções das demais cominações legais cabíveis a esse licitante, poderá convocar outro licitante, respeitada a ordem de classificação, para, após a comprovação dos requisitos para habilitação, anexada a proposta e eventuais documentos complementares e, feita a negociação, assinar o contrato ou a ata de registro de preços.

17. DO REAJUSTAMENTO EM SENTIDO GERAL

17.1. As regras acerca do reajustamento em sentido geral do valor contratual são as estabelecidas no Projeto Básico, anexo a este Edital.



DIÁRIO OFICIAL

PREFEITURA MUNICIPAL DE NAZARÉ - BA

18. DO RECEBIMENTO DO OBJETO E DA FISCALIZAÇÃO

18.1. Os critérios de recebimento e aceitação do objeto e de fiscalização estão previstos no Projeto Básico.

19. DAS OBRIGAÇÕES DA CONTRATANTE E DA CONTRATADA

19.1. As obrigações da Contratante e da Contratada são as estabelecidas no Projeto Básico e na minuta do contrato anexos a este edital.

20. DO PAGAMENTO

20.1. As regras acerca do pagamento são as estabelecidas no Projeto Básico e na minuta do contrato anexos a este edital.

21. DAS SANÇÕES ADMINISTRATIVAS

21.1. Comete infração administrativa, nos termos da Lei nº 14.133/2021, o licitante/ adjudicatário que:

21.1.1. Der causa a inexecução parcial ou total do contrato;

21.1.2. Deixar de entregar os documentos exigidos no certame;

21.1.3. Não manter a proposta, salvo em decorrência de fato superveniente devidamente justificado;

21.1.4. Não assinar o termo de contrato ou aceitar/retirar o instrumento equivalente, quando convocado dentro do prazo de validade da proposta;

21.1.5. Ensejar o retardamento da execução ou entrega do objeto da licitação sem motivo justificado;

21.1.6. Apresentar declaração ou documentação falsa;

21.1.7. Fraudar a licitação ou praticar ato fraudulento na execução do contrato;

21.1.8. Comportar-se de modo inidôneo ou cometer fraude de qualquer natureza;

21.1.9. Praticar atos ilícitos com vistas a frustrar os objetivos da licitação;

21.1.10. Praticar ato lesivo previsto no art. 5º da Lei nº 12.846/2013.

21.2.0. Licitante/adjudicatário que cometer qualquer das infrações discriminadas nos subitens anteriores ficará sujeito, sem prejuízo da responsabilidade civil e criminal, às seguintes sanções:

a) Advertência por escrito;



DIÁRIO OFICIAL

PREFEITURA MUNICIPAL DE NAZARÉ - BA

- b) Multa;
- c) Impedimento de licitar e contratar;
- d) Declaração de inidoneidade para licitar ou contratar.

21.3. A penalidade de multa pode ser aplicada cumulativamente com as demais sanções.

21.4. Do ato que acarar a penalidade caberá recurso, no prazo de 15 (quinze) dias úteis, a contar da ciência da intimação, podendo a autoridade que tiver proferido o ato reconsiderar sua decisão ou, no prazo de 05 (cinco) dias encaminhá-lo devidamente informado para a apreciação e decisão superior, no prazo de 20 (vinte) dias úteis.

21.5. Serão publicadas na Imprensa Oficial do Município de Nazaré-BA, as sanções administrativas previstas no ITEM 21.2, c, d, deste edital, inclusive a reabilitação perante a Administração Pública.

21.6. DA FRAUDE E DA CORRUPÇÃO - Os licitantes e o contratado devem observar e fazer observar, por seus fornecedores e subcontratados, se admitida a subcontratação, o mais alto padrão de ética durante todo o processo de licitação, de contratação e de execução do objeto contratual.

21.6.1. PARA OS PROPOSITOS DESTA CLAUSULA, DEFINEM-SE AS SEGUINTE PRATICAS:

- a) **PRÁTICA CORRUPTA:** Oferecer, dar, receber ou solicitar, direta ou indiretamente, qualquer vantagem com o objetivo de influenciar a ação de servidor público no processo de licitação ou na execução do contrato;
- b) **PRÁTICA FRAUDULENTA:** A falsificação ou omissão dos fatos, com o objetivo de influenciar o processo de licitação ou de execução do contrato;
- c) **PRÁTICA CONCERTADA:** Esquematizar ou estabelecer um acordo entre dois ou mais licitantes, com ou sem o conhecimento de representantes ou prepostos do órgão licitador, visando estabelecer preços em níveis artificiais e não-competitivos;
- d) **PRÁTICA COERCITIVA:** Causar danos ou ameaçar causar dano, direta ou indiretamente, as pessoas ou sua propriedade, visando influenciar sua participação em um processo licitatório ou afetar a execução do contrato.
- e) **PRÁTICA OBSTRUTIVA:** Destruir, falsificar, alterar ou ocultar provas em inspeções ou fazer declarações falsas aos representantes do organismo financeiro multilateral, com o objetivo de impedir materialmente a apuração de alegações de prática prevista acima; atos cuja intenção seja impedir materialmente o exercício do direito de o organismo financeiro multilateral promover inspeção.

22. DA IMPUGNAÇÃO AO EDITAL E DO PEDIDO DE ESCLARECIMENTO

22.1. Até 03 (três) dias úteis antes da data designada para a abertura da sessão Pública, qualquer pessoa poderá impugnar este Edital e/ ou apresentar pedido de esclarecimento.

22.2. A **IMPUGNAÇÃO e/ou PEDIDO DE ESCLARECIMENTO DEVERÃO ser feitos**



DIÁRIO OFICIAL

PREFEITURA MUNICIPAL DE NAZARÉ - BA

EXCLUSIVAMENTE por FORMA ELETRONICA no sistema www.portaldecompraspublicas.com.br.

22.3. A resposta a impugnação ou ao pedido de esclarecimento será divulgada no Portal de Compras Públicas no prazo de até 3 (três) dias úteis, limitado ao último dia útil anterior à data da abertura do certame.

22.4. Acolhida a impugnação, será definida e Publicada nova data para a reabertura do certame.

22.5. As impugnações e pedidos de esclarecimentos não suspendem os prazos previstos no certame, salvo quando se amolda ao art. 55 parágrafo 1º, da Lei nº 14.133/2021.

22.5.1. A concessão de efeito suspensivo a impugnação e medida excepcional e deverá ser motivada pela Agente de Contratação, nos autos do processo de licitação.

22.6. As respostas aos pedidos de esclarecimentos serão divulgadas pelo sistema e vincularão os participantes e a administração.

22.7. As respostas às impugnações e aos esclarecimentos solicitados, bem como outros avisos de ordem geral, serão cadastradas no site www.portaldecompraspublicas.com.br, sendo de responsabilidade dos licitantes, seu acompanhamento.

22.8. A petição de impugnação apresentada por empresa deve ser firmada por sócio, pessoa designada para a administração da sociedade empresária, ou procurador, e vir acompanhada, conforme o caso, de estatuto ou contrato social e suas posteriores alterações, se houver, do ato de designação do administrador, ou de procuração Pública ou particular (instrumento de mandato com poderes para impugnar o Edital).

23. DA FORMAÇÃO DO CADASTRO DE RESERVA

23.1. Após a homologação da licitação, a administração procederá com base no Art. 90. da Lei 14.133/2021

23.2. A Administração convocará regularmente o licitante vencedor para assinar o termo de contrato ou para aceitar ou retirar o instrumento equivalente, dentro do prazo e nas condições estabelecidas no edital de licitação, sob pena de decair o direito à contratação, sem prejuízo das sanções previstas nesta Lei.

23.3. O prazo de convocação poderá ser prorrogado 1 (uma) vez, por igual período, mediante solicitação da parte durante seu transcurso, devidamente justificada, e desde que o motivo apresentado seja aceito pela Administração.

23.4. Será facultado à Administração, quando o convocado não assinar o termo de contrato ou não aceitar ou não retirar o instrumento equivalente no prazo e nas condições estabelecidas, convocar os licitantes remanescentes, na ordem de classificação, para a celebração do contrato nas condições propostas pelo licitante vencedor.

23.5. Decorrido o prazo de validade da proposta indicado no edital sem convocação para a contratação, ficarão os licitantes liberados dos compromissos assumidos.

23.6. Na hipótese de nenhum dos licitantes aceitar a contratação nos termos do § 2º deste artigo, a Administração, observados o valor estimado e sua eventual atualização nos termos do edital, poderá:



DIÁRIO OFICIAL

PREFEITURA MUNICIPAL DE NAZARÉ - BA

- 23.6.1 Convocar os licitantes remanescentes para negociação, na ordem de classificação, com vistas à obtenção de preço melhor, mesmo que acima do preço do adjudicatário;
- 23.6.2 Adjudicar e celebrar o contrato nas condições ofertadas pelos licitantes remanescentes, atendida a ordem classificatória, quando frustrada a negociação de melhor condição.
- 23.6.3 A recusa injustificada do adjudicatário em assinar o contrato ou em aceitar ou retirar o instrumento equivalente no prazo estabelecido pela Administração caracterizará o descumprimento total da obrigação assumida e o sujeitará às penalidades legalmente estabelecidas e à imediata perda da garantia de proposta em favor do órgão ou entidade licitante.
- 23.6.4 A regra do § 5º não se aplicará aos licitantes remanescentes convocados na forma do inciso I do § 4º deste artigo.
- 23.6.5 Será facultada à Administração a convocação dos demais licitantes classificados para a contratação de remanescente de obra, de serviço ou de fornecimento em consequência de rescisão contratual, observados os mesmos critérios estabelecidos nos §§ 2º e 4º deste artigo.

24. DAS DISPOSIÇÕES GERAIS

- 24.1. Da sessão Pública da Concorrência divulgar-se-a Ata no sistema eletrônico.
- 24.2. Não havendo expediente ou ocorrendo qualquer fato superveniente que impeça a realização do certame na data marcada, a sessão será automaticamente transferida para o primeiro dia útil subsequente, no mesmo horário anteriormente estabelecido, desde que não haja comunicação em contrário, pela Agente de Contratação.
- 24.3. Todas as referências de tempo no Edital, no aviso e durante a sessão Pública observar o horário de Brasília - DF.
- 24.4. No julgamento das propostas e da habilitação, a Agente de Contratação poderá sanar erros ou falhas que não alterem a substância das propostas, dos documentos e sua validade jurídica, mediante despacho fundamentado, registrado em ata e acessível a todos, atribuindo-lhes validade e eficácia para fins de habilitação e classificação.
- 24.5. A homologação do resultado desta habilitação não implicará direito a contratação.
- 24.6. As normas disciplinadoras da habilitação serão interpretadas em favor da amplitude da disputa entre os interessados, desde que não comprometam o interesse da Administração, o princípio da isonomia, a finalidade e a segurança da contratação.
- 24.7. Os licitantes assumem todos os custos de preparação e apresentação de suas propostas e a Administração não será, em nenhum caso, responsável por esses custos, independentemente da condução ou do resultado do processo licitatório.
- 24.8. Na contagem dos prazos estabelecidos neste Edital e seus Anexos, exclui-se o dia do início e inclui-se o do vencimento. Só se iniciam e vencem os prazos em dias de expediente na Administração.
- 23.9. O desatendimento de exigências formais não essenciais não importará o afastamento do licitante, desde que seja possível o aproveitamento do ato, observados os princípios da isonomia e do interesse público.



DIÁRIO OFICIAL

PREFEITURA MUNICIPAL DE NAZARÉ - BA

23.10.0 licitante e o responsável pela fidelidade e legitimidade das informações prestadas e dos documentos apresentados em qualquer fase da habilitação.

23.10.1. A falsidade de qualquer documento apresentado ou a inverdade das informações nele contidas implicará a imediata desclassificação do proponente que o tiver apresentado, ou, caso tenha sido o vencedor, a rescisão do contrato ou do documento equivalente, sem prejuízo das demais sanções cabíveis.

23.11. Em caso de divergência entre disposições deste Edital e de seus anexos ou demais peças que compoem o processo, prevalecerá as deste Edital.

23.12.0 Município de Nazaré-Bahia, poderá revogar esta Concorrência por razões de interesse público decorrente de fato superveniente que constitua óbice manifesto e incontornável, ou anulá-lo por ilegalidade, de ofício ou por provocação de terceiros, salvo quando for viável a convênção; ao ato ou do procedimento viciado, desde que observados os princípios da ampla defesa e do contraditório.

23.12.1. A anulação da Concorrência induz a extinção do contrato.

23.12.2. A anulação da habilitação por motivo de ilegalidade não gera obrigação de indenizar.

23.13. É facultado a Autoridade Superior, em qualquer fase desta Concorrência, promover diligência destinada a esclarecer ou completar a instrução do processo, vedada a inclusão posterior de informações ou de documentos que deveriam ter sido apresentados para fins de classificação e habilitação.

23.14.0 Edital estará disponibilizado, na íntegra, no endereço eletrônico: www.portaldecompraspublicas.com.br e também poderão ser vistos e/ou obtidos no endereço: <https://http://pmnazare.transparenciaoficialba.com.br/diariooficial>.

23.15. Integram este Edital, para todos os fins e efeitos, os seguintes anexos:

ANEXO I – PROJETO BÁSICO

ANEXO II - MEMORIAL DESCRITIVO

ANEXO III - QUADRO DE COMPOSIÇÃO DE BDI

ANEXO IV - CRONOGRAMA FÍSICO-FINANCEIRO

ANEXO V - PLANILHA ORÇAMENTÁRIA

ANEXO VI - PLANTAS E DEMAIS ANEXOS

ANEXO VII - MODELO DE PROPOSTA DE PREÇO

ANEXO VIII - MODELOS DE DOCUMENTOS EXIGIDOS NO ITEM VI - HABILITAÇÃO

ANEXO IX - MINUTA DE CONTRATO

24.2. Os anexos que não constarem no edital serão enviados aos interessados que solicitarem através do e-mail: licitanazareba@gmail.com

Nazaré-Bahia, em 26 de janeiro de 2024.

Maiane Almeida Caldas Barreto
Agente de Contratação
Decreto nº 005/2024



DIÁRIO OFICIAL

PREFEITURA MUNICIPAL DE NAZARÉ - BA

ANEXO I
PROJETO BÁSICO
REQUALIFICAÇÃO DA ORLA 2º TRECHO
PRAÇA MARIA FUMAÇA – 3ª FASE

1. OBJETO

1.1. Contratação de empresa especializada, na execução de serviço de obra de Requalificação da Orla 2º Trecho – Praça Maria Fumaça – 3ª Fase no município de Nazaré/BA, conforme condições, quantidades e exigências estabelecidas neste instrumento e seus anexos;

1.2. O objeto da licitação tem a natureza de obra de engenharia;

1.3. Os quantitativos e respectivos códigos SINAPI dos itens são os discriminados na tabela orçamentária, assim como as cotações dos itens ausentes na aludida tabela;

1.4. A presente contratação adotará como regime de execução a Empreitada por Preço Global;

1.5 O prazo de execução será de 04 (quatro) meses. O contrato deverá ser prorrogado automaticamente em caso de não conclusão do objeto, com fundamento no artigo 111 da lei 14.133/2021

1.6 O prazo de vigência do contrato será 12 (doze) meses;

1.7 O projeto básico está completo para fins de dispensa do projeto executivo, em razão da inexistência de prejuízo para a aferição dos padrões de desempenho e qualidade almejados, tendo em vista a baixa complexidade da obra. Os requisitos previstos no art. 6º, XXV, estão contemplados nesse projeto, ressalvado aqueles que não tem pertinência ou prejuízo a obra;

1.8 Deixamos por hora de apresentar o Projeto em BIM tendo em vista que essa metodologia ainda não foi implantada no Município.

2. JUSTIFICATIVA E OBJETIVO DA CONTRATAÇÃO

2.1. A Justificativa e objetivo da contratação encontra-se pormenorizada em Tópico específico dos Estudos Preliminares, constante no Memorial descritivo, apêndice desse PROJETO BÁSICO.

3. DA CLASSIFICAÇÃO DOS SERVIÇOS E FORMA DE SELEÇÃO DO FORNECEDOR

3.1. Trata-se de obra de engenharia, a ser contratado mediante licitação, na modalidade Concorrência, em conformidade com a Lei Federal nº 14.133/2021.

3.2. Os serviços a serem contratados enquadram-se nas possibilidades legais para terceirização da administração pública, podendo ser executados de forma indireta.

3.3. A prestação dos serviços não gera vínculo empregatício entre os empregados da Contratada e a Administração, vedando-se qualquer relação entre estes que caracterize personalidade e subordinação direta.



DIÁRIO OFICIAL

PREFEITURA MUNICIPAL DE NAZARÉ - BA

3.4. A participação de cooperativas deve ser vedada tendo em vista que gestão operacional do serviço não pode ser executada de forma compartilhada ou em rodízio, pelos próprios cooperados.

3.5. Também a participação de consórcio não atendem ao interesse público em razão das dificuldades de gestão da obra, a capacitação técnica dos participantes, fatos estes que poderão gerar atraso nas obras como um todo, implicando em grandes prejuízos ao Erário.

4. VISTORIA PARA A LICITAÇÃO.

4.1. Para o correto dimensionamento e elaboração de sua proposta, o licitante *poderá* realizar vistoria nas instalações do local de execução dos serviços, acompanhado por servidor designado para esse fim, de segunda à sexta-feira, das 08 horas às 14 horas, devendo o agendamento ser efetuado previamente pelo telefone 75-3636-2711 ou por e-mail licitanazareba@gmail.com

5. MODELO DE EXECUÇÃO DO OBJETO

5.1. A execução do objeto seguirá a seguinte dinâmica:

- a) Os serviços serão prestados na área da rua Ananias Novaes Souza, da Orla no trecho em frente a Maria Fumaça até a Ponte Eunápio de Queiroz, na borda do rio Jaguaripe, no Município de Nazaré/BA;
- b) Os serviços serão executados conforme o projeto, orçamento e cronograma físico-financeiro, encaminhado pela Diretoria de Projetos Especiais e Urbanismo da Secretaria de Infraestrutura no processo licitatório, e conforme a emissão da ordem de serviço pela Secretaria de Infraestrutura, com os devidos detalhamentos da prestação solicitada;
- c) A vigência do contrato deverá ser de 12 meses, a partir da ordem de serviço dada pela Prefeitura Municipal de Nazaré, considerando o cronograma físico-financeiro, acrescido de mais 06 meses, como segurança para atrasos referentes às intempéries, por se tratar de obra realizada ao ar livre.

5.2. A execução dos serviços terá início a partir da assinatura do contrato de prestação de serviços e da ordem de serviço.

6. MODELO DE GESTÃO DO CONTRATO E CRITÉRIOS DE MEDIÇÃO:

6.1. O responsável pela gestão e fiscalização do contrato será o Engenheiro civil Vitor Pedreira, fiscal já designado como fiscal de obras por portaria no Diário Oficial do Município;

6.2. As medições serão realizadas mensalmente, de acordo com o cronograma físico financeiro.

7. MATERIAIS A SEREM DISPONIBILIZADOS

7.1. Para a perfeita execução dos serviços, a Contratada deverá disponibilizar os materiais, equipamentos, ferramentas e utensílios necessários, nas quantidades estimadas e qualidades, promovendo sua substituição quando necessário.



DIÁRIO OFICIAL

PREFEITURA MUNICIPAL DE NAZARÉ - BA

8. OBRIGAÇÕES DA CONTRATANTE

8.1. Exigir o cumprimento de todas as obrigações assumidas pela Contratada, de acordo com as cláusulas contratuais e os termos de sua proposta;

8.2. Exercer o acompanhamento e a fiscalização dos serviços, por servidor ou comissão especialmente designada, anotando em registro próprio as falhas detectadas, indicando dia, mês e ano, bem como o nome dos empregados eventualmente envolvidos, encaminhando os apontamentos à autoridade competente para as providências cabíveis;

8.3. Notificar a Contratada por escrito da ocorrência de eventuais imperfeições, falhas ou irregularidades constatadas no curso da execução dos serviços, fixando prazo para a sua correção, certificando-se de que as soluções por ela propostas sejam as mais adequadas;

8.4. Pagar à Contratada o valor resultante da prestação do serviço, conforme cronograma físico-financeiro;

8.5. Efetuar as retenções tributárias devidas sobre o valor da fatura de serviços da Contratada, quando couber;

8.6. Não praticar atos de ingerência na administração da Contratada, tais como:

8.6.1.1. Exercer o poder de mando sobre os empregados da Contratada, devendo reportar-se somente aos prepostos ou responsáveis por ela indicados, exceto quando o objeto da contratação prever o atendimento direto, tais como nos serviços de recepção e apoio ao usuário;

8.6.1.2. Direcionar a contratação de pessoas para trabalhar nas empresas Contratadas;

8.6.1.3. Promover ou aceitar o desvio de funções dos trabalhadores da Contratada, mediante a utilização destes em atividades distintas daquelas previstas no objeto da contratação e em relação à função específica para a qual o trabalhador foi contratado;

8.6.1.4. Considerar os trabalhadores da Contratada como colaboradores eventuais do próprio órgão ou entidade responsável pela contratação, especialmente, para efeito de concessão de diárias e passagens.

8.7. Fornecer por escrito às informações necessárias para o desenvolvimento dos serviços objeto do contrato;

8.8. Realizar avaliações periódicas da qualidade dos serviços, após seu recebimento;

8.9. Cientificar o órgão de representação judicial para adoção das medidas cabíveis quando do descumprimento das obrigações pela Contratada;

8.10. Arquivar, entre outros documentos, de projetos, "as built", especificações técnicas, orçamentos, termos de recebimento, contratos e aditamentos, relatórios de inspeções técnicas após o recebimento do serviço e notificações expedidas;



DIÁRIO OFICIAL

PREFEITURA MUNICIPAL DE NAZARÉ - BA

8.11. Exigir da Contratada que providencie a seguinte documentação como condição indispensável para o recebimento definitivo de objeto, quando for o caso:

8.11.1.1. "as built", elaborado pelo responsável por sua execução;

8.11.1.2. Comprovação das ligações definitivas de energia, água, telefone e gás;

8.11.1.3. laudo de vistoria do corpo de bombeiros aprovando o serviço;

8.11.1.4. Carta "habite-se", emitida pela prefeitura;

8.11.1.5. Certidão negativa de débitos previdenciários, específica para o registro da obra junto ao Cartório de Registro de Imóveis;

8.11.1.6. A reparação dos vícios verificados dentro do prazo de garantia do serviço, tendo em vista o direito assegurado à Contratante no art. 119 da Lei nº 14.133/2021 e no art. 12 da Lei nº 8.078/90 (Código de Defesa do Consumidor).

8.12. Fiscalizar o cumprimento dos requisitos legais quando a contratada houver se beneficiado da preferência estabelecida pelo art. 26, da Lei nº 14.133/2021.

9. OBRIGAÇÕES DA CONTRATADA

9.1. Executar os serviços conforme especificações deste PROJETO BÁSICO e de sua proposta, com a alocação dos empregados necessários ao perfeito cumprimento das cláusulas contratuais, além de fornecer e utilizar os materiais e equipamentos, ferramentas e utensílios necessários, na qualidade e quantidade mínimas especificadas neste PROJETO BÁSICO e em sua proposta;

9.2. Reparar, corrigir, remover ou substituir, às suas expensas, no total ou em parte, no prazo fixado pelo fiscal do contrato, os serviços efetuados em que se verificarem vícios, defeitos ou incorreções resultantes da execução ou dos materiais empregados;

9.3. Responsabilizar-se pelos vícios e danos decorrentes da execução do objeto, de acordo com os artigos 14 e 17 a 27, do Código de Defesa do Consumidor (Lei nº 8.078, de 1990), ficando a Contratante autorizada a descontar da garantia prestada, caso exigida no edital, ou dos pagamentos devidos à Contratada, o valor correspondente aos danos sofridos;

9.4. Utilizar empregados habilitados e com conhecimentos básicos dos serviços a serem executados, em conformidade com as normas e determinações em vigor;

9.5. Vedar a utilização, na execução dos serviços, de empregado que seja familiar de agente público ocupante de cargo em comissão ou função de confiança no órgão Contratante;



DIÁRIO OFICIAL

PREFEITURA MUNICIPAL DE NAZARÉ - BA

9.6. Quando não for possível a verificação da regularidade no Sistema de Cadastro de Fornecedores – SICAF, a empresa contratada deverá entregar ao setor responsável pela fiscalização do contrato, até o dia trinta do mês seguinte ao da prestação dos serviços, os seguintes documentos: 1) prova de regularidade relativa à Seguridade Social; 2) certidão conjunta relativa aos tributos federais e à Dívida Ativa da União; 3) certidões que comprovem a regularidade perante as Fazendas Estadual, Distrital e Municipal do domicílio ou sede do contratado; 4) Certidão de Regularidade do FGTS – CRF; e 5) Certidão Negativa de Débitos Trabalhistas – CNDT, conforme alínea "c" do item 10.2 do Anexo VIII-B da IN SEGES/MP n. 5/2017;

9.7. Responsabilizar-se pelo cumprimento das obrigações previstas em Acordo, Convenção, Dissídio Coletivo de Trabalho ou equivalentes das categorias abrangidas pelo contrato, por todas as obrigações trabalhistas, sociais, previdenciárias, tributárias e as demais previstas em legislação específica, cuja inadimplência não transfere a responsabilidade à Contratante;

9.8. Comunicar ao Fiscal do contrato, no prazo de 24 (vinte e quatro) horas, qualquer ocorrência anormal ou acidente que se verifique no local dos serviços.

9.9. Assegurar aos seus trabalhadores, bom ambiente de trabalho, inclusive equipamentos e instalações, em condições adequadas ao cumprimento das normas de saúde, segurança e bem-estar no trabalho;

9.10. Prestar todo esclarecimento ou informação solicitada pela Contratante ou por seus prepostos, garantindo-lhes o acesso, a qualquer tempo, ao local dos trabalhos, bem como aos documentos relativos à execução do empreendimento;

9.11. Paralisar, por determinação da Contratante, qualquer atividade que não esteja sendo executada de acordo com a boa técnica ou que ponha em risco a segurança de pessoas ou bens de terceiros;

9.12. Promover a guarda, manutenção e vigilância de materiais, ferramentas, e tudo o que for necessário à execução dos serviços, durante a vigência do contrato;

9.13. Promover a organização técnica e administrativa dos serviços, de modo a conduzi-los eficaz e eficientemente, de acordo com os documentos e especificações que integram este PROJETO BÁSICO, no prazo determinado;

9.14. Conduzir os trabalhos com estrita observância às normas da legislação pertinente, cumprindo as determinações dos Poderes Públicos, mantendo sempre limpo o local dos serviços e nas melhores condições de segurança, higiene e disciplina;

9.15. Submeter previamente, por escrito, à Contratante, para análise e aprovação, quaisquer mudanças nos métodos executivos que fujam às especificações do memorial descritivo;

9.16. Não permitir a utilização de qualquer trabalho do menor de dezesseis anos, exceto na condição de aprendiz para os maiores de quatorze anos; nem permitir a utilização do trabalho do menor de dezoito anos em trabalho noturno, perigoso ou insalubre;

9.17. Manter durante toda a vigência do contrato, em compatibilidade com as obrigações assumidas, todas as condições de habilitação e qualificação exigidas na licitação;



DIÁRIO OFICIAL

PREFEITURA MUNICIPAL DE NAZARÉ - BA

- 9.18.** Cumprir, durante todo o período de execução do contrato, a reserva de cargos prevista em lei para pessoa com deficiência ou para reabilitado da Previdência Social, bem como as regras de acessibilidade previstas na legislação, quando a contratada houver se beneficiado da preferência estabelecida pela Lei nº 13.146, de 2015;
- 9.19.** Guardar sigilo sobre todas as informações obtidas em decorrência do cumprimento do contrato;
- 9.20.** Arcar com o ônus decorrente de eventual equívoco no dimensionamento dos quantitativos de sua proposta, inclusive quanto aos custos variáveis decorrentes de fatores futuros e incertos, tais como os valores providos com o quantitativo de vale transporte, devendo complementá-los, caso o previsto inicialmente em sua proposta não seja satisfatório para o atendimento do objeto da licitação, exceto quando ocorrer algum dos eventos arrolados nos incisos do § 2º do art. 137 da Lei nº 14.133/2021;
- 9.21.** Cumprir, além dos postulados legais vigentes de âmbito federal, estadual ou municipal, as normas de segurança da Contratante;
- 9.22.** Prestar os serviços dentro dos parâmetros e rotinas estabelecidos, fornecendo todos os materiais, equipamentos e utensílios em quantidade, qualidade e tecnologia adequadas, com a observância às recomendações aceitas pela boa técnica, normas e legislação;
- 9.23.** Assegurar à CONTRATANTE:
- 9.23.1.1.** O direito de propriedade intelectual dos produtos desenvolvidos, inclusive sobre as eventuais adequações e atualizações que vierem a ser realizadas, logo após o recebimento de cada parcela, de forma permanente, permitindo à Contratante distribuir, alterar e utilizar os mesmos sem limitações;
 - 9.23.1.2.** Os direitos autorais da solução, do projeto, de suas especificações técnicas, da documentação produzida e congêneres, e de todos os demais produtos gerados na execução do contrato, inclusive aqueles produzidos por terceiros subcontratados, ficando proibida a sua utilização sem que exista autorização expressa da Contratante, sob pena de multa, sem prejuízo das sanções civis e penais cabíveis.
- 9.24.** Manter os empregados nos horários predeterminados pela Contratante, quando necessário;
- 9.25.** Apresentar os empregados devidamente identificados por meio de crachá;
- 9.26.** Apresentar à Contratante, quando for o caso, a relação nominal dos empregados que adentrarão no órgão para a execução do serviço;
- 9.27.** Observar os preceitos da legislação sobre a jornada de trabalho, conforme a categoria profissional;
- 9.28.** Instruir seus empregados quanto à necessidade de acatar as Normas Internas da Contratante;



DIÁRIO OFICIAL

PREFEITURA MUNICIPAL DE NAZARÉ - BA

- 9.29.** Instruir seus empregados a respeito das atividades a serem desempenhadas, alertando-os a não executarem atividades não abrangidas pelo contrato, devendo a Contratada relatar à Contratante toda e qualquer ocorrência neste sentido, a fim de evitar desvio de função;
- 9.30.** Manter preposto aceito pela Contratante nos horários e locais de prestação de serviço para representá-la na execução do contrato com capacidade para tomar decisões compatíveis com os compromissos assumidos;
- 9.31.** Instruir os seus empregados, quanto à prevenção de incêndios nas áreas da Contratante;
- 9.32.** Adotar as providências e precauções necessárias, inclusive consulta nos respectivos órgãos, se necessário for, a fim de que não venham a ser danificadas as redes hidrossanitárias, elétricas e de comunicação;
- 9.33.** Providenciar junto ao CREA e/ou ao CAU as Anotações e Registros de Responsabilidade Técnica, referentes ao objeto do contrato e especialidades pertinentes, nos termos das normas pertinentes (Leis ns. 6.496/77 e 12.378/2010);
- 9.34.** Obter junto aos órgãos competentes, conforme o caso, as licenças necessárias e demais documentos e autorizações exigíveis, na forma da legislação aplicável;
- 9.35.** Elaborar o Diário de Obra, incluindo diariamente, pelo Engenheiro preposto responsável, as informações sobre o andamento do empreendimento, tais como: número de funcionários, de equipamentos, condições de trabalho, condições meteorológicas, serviços executados, registro de ocorrências e outros fatos relacionados, bem como os comunicados à Fiscalização e situação das atividades em relação ao cronograma previsto.
- 9.36.** Refazer, às suas expensas, os trabalhos executados em desacordo com o estabelecido no instrumento contratual, neste PROJETO BÁSICO e seus anexos, bem como substituir aqueles realizados com materiais defeituosos ou com vício de construção, pelo prazo de 05 (cinco) anos, contado da data de emissão do Termo de Recebimento Definitivo.
- 9.37.** Utilizar, quando for o caso, somente matéria-prima florestal procedente: (a) manejo florestal, realizado por meio de Plano de Manejo Florestal Sustentável - PMFS devidamente aprovado pelo órgão competente do Sistema Nacional do Meio Ambiente - SISNAMA; (b) supressão da vegetação natural, devidamente autorizada pelo órgão competente do Sistema Nacional do Meio Ambiente - SISNAMA; (c) florestas plantadas; e (d) outras fontes de biomassa florestal, definidas em normas específicas do órgão ambiental competente;
- 9.38.** Comprovar a procedência legal dos produtos ou subprodutos florestais utilizados em cada etapa da execução contratual, por ocasião da respectiva medição, mediante a apresentação dos seguintes documentos, conforme o caso:
- 9.38.1.** Cópias autenticadas das notas fiscais de aquisição dos produtos ou subprodutos florestais;
- 9.38.2.** Cópia dos Comprovantes de Registro do fornecedor e do transportador dos produtos ou subprodutos florestais junto ao Cadastro Técnico Federal de Atividades Potencialmente Poluidoras ou Utilizadoras de Recursos Ambientais - CTF, mantido pelo IBAMA, quando tal inscrição for obrigatória, acompanhados dos respectivos Certificados de Regularidade válidos, conforme artigo 17, inciso II, da Lei nº 6.938, de 1981, e Instrução Normativa IBAMA nº 05, de 15/03/2014, e legislação correlata;



DIÁRIO OFICIAL

PREFEITURA MUNICIPAL DE NAZARÉ - BA

9.38.3. Documento de Origem Florestal – DOF, instituído pela Portaria nº 253, de 18/08/2006, do Ministério do Meio Ambiente, e Instrução Normativa IBAMA nº 21, de 24/12/2014, quando se tratar de produtos ou subprodutos florestais de origem nativa cujo transporte e armazenamento exijam a emissão de tal licença obrigatória.

9.38.3.1. Caso os produtos ou subprodutos florestais utilizados na execução contratual tenham origem em Estado que possua documento de controle próprio, a CONTRATADA deverá apresentá-lo, em complementação ao DOF, a fim de demonstrar a regularidade do transporte e armazenamento nos limites do território estadual.

9.39. Observar as diretrizes, critérios e procedimentos para a gestão dos resíduos da construção civil estabelecidos na Resolução nº 307, de 05/07/2002, com as alterações posteriores, do Conselho Nacional de Meio Ambiente - CONAMA, conforme artigo 4º, §§ 2º e 3º, da Instrução Normativa SLTI/MP nº 1, de 19/01/2010, nos seguintes termos:

9.39.1. O gerenciamento dos resíduos originários da contratação deverá obedecer às diretrizes técnicas e procedimentos do Programa Municipal de Gerenciamento de Resíduos da Construção Civil, ou do Projeto de Gerenciamento de Resíduos da Construção Civil apresentado ao órgão competente, conforme o caso;

9.39.2. Nos termos dos artigos 3º e 10º da Resolução CONAMA nº 307, de 05/07/2002, a CONTRATADA deverá providenciar a destinação ambientalmente adequada dos resíduos da construção civil originários da contratação, obedecendo, no que couber, aos seguintes procedimentos:

9.39.2.1. resíduos Classe A (reutilizáveis ou recicláveis como agregados): deverão ser reutilizados ou reciclados na forma de agregados, ou encaminhados a aterros de resíduos classe A de reservação de material para usos futuros;

9.39.2.2. resíduos Classe B (recicláveis para outras destinações): deverão ser reutilizados, reciclados ou encaminhados a áreas de armazenamento temporário, sendo dispostos de modo a permitir a sua utilização ou reciclagem futura;

9.39.2.3. resíduos Classe C (para os quais não foram desenvolvidas tecnologias ou aplicações economicamente viáveis que permitam a sua reciclagem/recuperação): deverão ser armazenados, transportados e destinados em conformidade com as normas técnicas específicas;

9.39.2.4. resíduos Classe D (perigosos, contaminados ou prejudiciais à saúde): deverão ser armazenados, transportados, reutilizados e destinados em conformidade com as normas técnicas específicas.

9.39.3. Em nenhuma hipótese a Contratada poderá dispor os resíduos originários da contratação em aterros de resíduos sólidos urbanos, áreas de “bota fora”, encostas, corpos d’água, lotes vagos e áreas protegidas por Lei, bem como em áreas não licenciadas;



DIÁRIO OFICIAL

PREFEITURA MUNICIPAL DE NAZARÉ - BA

9.39.4. Para fins de fiscalização do fiel cumprimento do Programa Municipal de Gerenciamento de Resíduos da Construção Civil, ou do Projeto de Gerenciamento de Resíduos da Construção Civil, conforme o caso, a contratada comprovará, sob pena de multa, que todos os resíduos removidos estão acompanhados de Controle de Transporte de Resíduos, em conformidade com as normas da Agência Brasileira de Normas Técnicas - ABNT, ABNT NBR ns. 15.112, 15.113, 15.114, 15.115 e 15.116, de 2004.

9.40. Observar as seguintes diretrizes de caráter ambiental:

9.40.1. Qualquer instalação, equipamento ou processo, situado em local fixo, que libere ou emita matéria para a atmosfera, por emissão pontual ou fugitiva, utilizado na execução contratual, deverá respeitar os limites máximos de emissão de poluentes admitidos na Resolução CONAMA n° 382, de 26/12/2006, e legislação correlata, de acordo com o poluente e o tipo de fonte;

9.40.2. Na execução contratual, conforme o caso, a emissão de ruídos não poderá ultrapassar os níveis considerados aceitáveis pela Norma NBR-10.151 - Avaliação do Ruído em Áreas Habitadas visando o conforto da comunidade, da Associação Brasileira de Normas Técnicas - ABNT, ou aqueles estabelecidos na NBR-10.152 - Níveis de Ruído para conforto acústico, da Associação Brasileira de Normas Técnicas - ABNT, nos termos da Resolução CONAMA n° 01, de 08/03/90, e legislação correlata;

9.40.3. Nos termos do artigo 4º, § 3º, da Instrução Normativa SLTI/MP n° 1, de 19/01/2010, deverão ser utilizados, na execução contratual, agregados reciclados, sempre que existir a oferta de tais materiais, capacidade de suprimento e custo inferior em relação aos agregados naturais, inserindo-se na planilha de formação de preços os custos correspondentes.

9.41. Responder por qualquer acidente de trabalho na execução dos serviços, por uso indevido de patentes registradas em nome de terceiros, por danos resultantes de defeitos ou incorreções dos serviços ou dos bens da Contratante, de seus funcionários ou de terceiros, ainda que ocorridos em via pública junto ao serviço de engenharia;

9.42. Realizar, conforme o caso, por meio de laboratórios previamente aprovados pela fiscalização e sob suas custas, os testes, ensaios, exames e provas necessárias ao controle de qualidade dos materiais, serviços e equipamentos a serem aplicados nos trabalhos, conforme procedimento previsto neste PROJETO BÁSICO e demais documentos anexos;

9.43. Providenciar, conforme o caso, as ligações definitivas das utilidades previstas no projeto (água, esgoto, gás, energia elétrica, telefone, etc.), bem como atuar junto aos órgãos federais, estaduais e municipais e concessionárias de serviços públicos para à obtenção de licenças e regularização dos serviços e atividades concluídas (ex.: Habite-se, Licença Ambiental de Operação etc.);

9.44. Em se tratando do regime empreitada por preço global ou empreitada integral a participação na licitação ou a assinatura do contrato implica a concordância do licitante ou contratado com a adequação de todos os projetos anexos ao edital, de modo que eventuais alegações de falhas ou omissões em qualquer das peças, orçamentos, plantas, especificações, memoriais e estudos técnicos preliminares dos projetos não poderão ultrapassar, no seu conjunto, a dez por cento do valor total do futuro contrato;



DIÁRIO OFICIAL

PREFEITURA MUNICIPAL DE NAZARÉ - BA

9.45. Em se tratando de atividades que envolvam serviços de natureza intelectual, após a assinatura do contrato, a contratada deverá participar de reunião inicial, devidamente registrada em Ata, para dar início à execução do serviço, com o esclarecimento das obrigações contratuais, em que estejam presentes os técnicos responsáveis pela elaboração do PROJETO BÁSICO, o gestor do contrato, o fiscal técnico do contrato, o fiscal administrativo do contrato, se houver, os técnicos da área requisitante, o preposto da empresa e os gerentes das áreas que executarão os serviços contratados.

9.46. Providenciar licenciamento ambiental definitivo para início das obras.

10. DA SUBCONTRATAÇÃO

10.1. O art. 122 da lei nº 14.133, de 2021, admite a subcontratação parcial da obra, serviço ou fornecimento, até o limite autorizado pela administração. Será admitida a subcontratação do objeto licitatório, sendo que o contratado apresentará à Administração, documentação que comprove a capacidade técnica do subcontratado, que será avaliada e juntada aos autos do processo.

10.2.

11. CONTROLE E FISCALIZAÇÃO DA EXECUÇÃO

11.1. O acompanhamento e a fiscalização da execução do contrato consistem na verificação da conformidade da prestação dos serviços, dos materiais, técnicas e equipamentos empregados, de forma a assegurar o perfeito cumprimento do ajuste, que serão exercidos por um ou mais representantes da Contratante, especialmente designados, na forma dos arts. 117 e 140 da Lei nº 14.133/2021;

11.2. O representante da Contratante deverá ter a qualificação necessária para o acompanhamento e controle da execução dos serviços e do contrato;

11.3. A verificação da adequação da prestação do serviço deverá ser realizada com base nos critérios previstos neste PROJETO BÁSICO;

11.4. A fiscalização do contrato, ao verificar que houve subdimensionamento da produtividade pactuada, sem perda da qualidade na execução do serviço, deverá comunicar à autoridade responsável para que esta promova a adequação contratual à produtividade efetivamente realizada, respeitando-se os limites de alteração dos valores contratuais previstos no art. 125 da Lei nº 14.133/2021;

11.5. A conformidade do material/técnica/equipamento a ser utilizado na execução dos serviços deverá ser verificada juntamente com o documento da Contratada que contenha a relação detalhada dos mesmos, de acordo com o estabelecido neste PROJETO BÁSICO, informando as respectivas quantidades e especificações técnicas, tais como: marca, qualidade e forma de uso;

11.6. O representante da Contratante deverá promover o registro das ocorrências verificadas, adotando as providências necessárias ao fiel cumprimento das cláusulas contratuais, conforme o disposto nos art. 117 da Lei nº 14.133/2021;

11.7. O descumprimento total ou parcial das obrigações e responsabilidades assumidas pela Contratada ensejará a aplicação de sanções administrativas, previstas neste PROJETO BÁSICO e na legislação



DIÁRIO OFICIAL

PREFEITURA MUNICIPAL DE NAZARÉ - BA

vigente, podendo culminar em rescisão contratual, conforme disposto nos artigos 137,138 e 139 da Lei nº 14.133/2021;

11.8. As atividades de gestão e fiscalização da execução contratual devem ser realizadas de forma preventiva, rotineira e sistemática, podendo ser exercidas por servidores, equipe de fiscalização ou único servidor, desde que, no exercício dessas atribuições, fique assegurada a distinção dessas atividades e, em razão do volume de trabalho, não comprometa o desempenho de todas as ações relacionadas à Gestão do Contrato;

11.9. Durante a execução do objeto, o fiscal deverá monitorar constantemente o nível de qualidade dos serviços para evitar a sua degeneração, devendo intervir para requerer à CONTRATADA a correção das faltas, falhas e irregularidades constatadas;

11.10. O fiscal técnico deverá apresentar ao preposto da CONTRATADA a avaliação da execução do objeto ou, se for o caso, a avaliação de desempenho e qualidade da prestação dos serviços realizada;

11.11. A fiscalização não exclui nem reduz a responsabilidade da Contratada, inclusive perante terceiros, por qualquer irregularidade, ainda que resultante de imperfeições técnicas, vícios redibitórios, ou emprego de material inadequado ou de qualidade inferior e, na ocorrência desta, não implica em corresponsabilidade da Contratante ou de seus agentes e prepostos, de conformidade com o art. 120 da Lei nº 14.133/2021.

12. DO RECEBIMENTO E ACEITAÇÃO DO OBJETO

12.1. A emissão da Nota Fiscal/Fatura deve ser precedida do recebimento provisório e definitivo dos serviços, nos termos abaixo:

12.1.1. Ao final de cada etapa da execução contratual, conforme previsto no Cronograma Físico-Financeiro, a Contratada apresentará a medição prévia dos serviços executados no período, através de planilha e memória de cálculo detalhada;

12.1.2. Uma etapa será considerada efetivamente concluída quando os serviços previstos para aquela etapa, no Cronograma Físico-Financeiro, estiverem executados em sua totalidade;

12.1.3. A Contratada também apresentará, a cada medição, os documentos comprobatórios da procedência legal dos produtos e subprodutos florestais utilizados naquela etapa da execução contratual, quando for o caso.

12.2. O recebimento provisório será realizado pelo fiscal após a entrega da documentação acima, da seguinte forma:

12.2.1. A contratante realizará inspeção minuciosa de todos os serviços executados, por meio de profissionais técnicos competentes, acompanhados dos profissionais encarregados pelo serviço, com a finalidade de verificar a adequação dos serviços e constatar e relacionar os arremates, retoques e revisões finais que se fizerem necessários.

12.2.1.1. Para efeito de recebimento provisório, ao final de cada período de faturamento, o fiscal técnico do contrato irá apurar o resultado das avaliações da execução do objeto e, se for o



DIÁRIO OFICIAL

PREFEITURA MUNICIPAL DE NAZARÉ - BA

caso, a análise do desempenho e qualidade da prestação dos serviços realizados em consonância com os indicadores previstos, que poderá resultar no redimensionamento de valores a serem pagos à contratada, registrando em relatório a ser encaminhado ao gestor do contrato;

12.2.1.2. A Contratada fica obrigada a reparar, corrigir, remover, reconstruir ou substituir, às suas expensas, no todo ou em parte, o objeto em que se verificarem vícios, defeitos ou incorreções resultantes da execução ou materiais empregados, cabendo à fiscalização não atestar a última e/ou única medição de serviços até que sejam sanadas todas as eventuais pendências que possam vir a ser apontadas no Recebimento Provisório;

12.2.1.3. O recebimento provisório também ficará sujeito, quando cabível, à conclusão de todos os testes de campo e à entrega dos Manuais e Instruções exigíveis;

12.2.1.4. A aprovação da medição prévia apresentada pela Contratada não a exime de qualquer das responsabilidades contratuais, nem implica aceitação definitiva dos serviços executados.

12.2.2. No prazo de até 15 (quinze) dias corridos a partir do recebimento dos documentos da CONTRATADA, cada fiscal ou a equipe de fiscalização deverá elaborar Relatório Circunstanciado em consonância com suas atribuições, e encaminhá-lo ao gestor do contrato.

12.2.2.1. quando a fiscalização for exercida por um único servidor, o relatório circunstanciado deverá conter o registro, a análise e a conclusão acerca das ocorrências na execução do contrato, em relação à fiscalização técnica e administrativa e demais documentos que julgar necessários, devendo encaminhá-los ao gestor do contrato para recebimento definitivo;

12.2.2.2. Será considerado como ocorrido o recebimento provisório com a entrega do relatório circunstanciado ou, em havendo mais de um a ser feito, com a entrega do último;

12.2.2.2.1. Na hipótese de a verificação a que se refere o parágrafo anterior não ser procedida tempestivamente, reputar-se-á como realizada, consumando-se o recebimento provisório no dia do esgotamento do prazo.

12.3. No prazo de até 10 (dez) dias corridos a partir do recebimento provisório dos serviços, o Gestor do Contrato deverá providenciar o recebimento definitivo, ato que concretiza o ateste da execução dos serviços, obedecendo as seguintes diretrizes:

12.3.1. Realizar a análise dos relatórios e de toda a documentação apresentada pela fiscalização e, caso haja irregularidades que impeçam a liquidação e o pagamento da despesa, indicar as cláusulas contratuais pertinentes, solicitando à CONTRATADA, por escrito, as respectivas correções;

12.3.2. Emitir Termo Circunstanciado para efeito de recebimento definitivo dos serviços prestados, com base nos relatórios e documentações apresentadas;

12.3.3. Comunicar a empresa para que emita a Nota Fiscal ou Fatura, com o valor exato dimensionado pela fiscalização, com base no Instrumento de Medição de Resultado (IMR), ou instrumento substituto.



DIÁRIO OFICIAL

PREFEITURA MUNICIPAL DE NAZARÉ - BA

12.4. O recebimento provisório ou definitivo do objeto não exclui a responsabilidade da Contratada pelos prejuízos resultantes da incorreta execução do contrato, ou, em qualquer época, das garantias concedidas e das responsabilidades assumidas em contrato e por força das disposições legais em vigor;

12.5. Os serviços poderão ser rejeitados, no todo ou em parte, quando em desacordo com as especificações constantes neste PROJETO BÁSICO e na proposta, devendo ser corrigidos/refeitos/substituídos no prazo fixado pelo fiscal do contrato, às custas da Contratada, sem prejuízo da aplicação de penalidades.

13. DO PAGAMENTO

13.1. Nas licitações sob o regime de empreitada por preço global, as etapas de serviços programados no contrato serão definidas no cronograma físico-financeiro com o estabelecimento de percentuais do preço global e os pagamentos ocorrerão após a conclusão de cada uma dessas etapas, vinculados, por certo, aos serviços efetivamente executados

13.2. O pagamento será efetuado pela Contratante no prazo de 30 (trinta) dias, contados do da liquidação da despesa.

13.2.1. Os pagamentos decorrentes de despesas deverão observar o disposto no art. 141, da Lei nº 14.133/2021;

13.3. A emissão da Nota Fiscal/Fatura será precedida do recebimento definitivo do serviço, conforme este PROJETO BÁSICO;

13.4. A Nota Fiscal ou Fatura deverá ser obrigatoriamente acompanhada da comprovação da regularidade fiscal, constatada por meio de consulta *on-line* ao SICAF ou, na impossibilidade de acesso ao referido Sistema, mediante consulta aos sítios eletrônicos oficiais ou à documentação mencionada no art. 68 da Lei nº 14.133/2021;

13.5. O setor competente, para proceder ao pagamento, deve verificar se a Nota Fiscal ou Fatura apresentada expressa os elementos necessários e essenciais do documento, tais como:

13.5.1. O prazo de validade;

13.5.2. A data da emissão;

13.5.3. Os dados do contrato e do órgão contratante;

13.5.4. O período de prestação dos serviços;

13.5.5. O valor a pagar;

13.5.6. Eventual destaque do valor de retenções tributárias cabíveis.

13.6. Havendo erro na apresentação da Nota Fiscal/Fatura, ou circunstância que impeça a liquidação da despesa, o pagamento ficará sobrestado até que a Contratada providencie as medidas saneadoras. Nesta



DIÁRIO OFICIAL

PREFEITURA MUNICIPAL DE NAZARÉ - BA

hipótese, o prazo para pagamento iniciar-se-á após a comprovação da regularização da situação, não acarretando qualquer ônus para a Contratante;

13.7. Será considerada data do pagamento o dia em que constar como emitida a ordem bancária para pagamento;

13.8. Antes de cada pagamento à contratada, será realizada consulta ao SICAF para verificar a manutenção das condições de habilitação exigidas no edital;

13.9. Constatando-se, junto ao SICAF, a situação de irregularidade da contratada, será providenciada sua notificação, por escrito, para que, no prazo de 5 (cinco) dias úteis, regularize sua situação ou, no mesmo prazo, apresente sua defesa. O prazo poderá ser prorrogado uma vez, por igual período, a critério da contratante;

13.10. Quando do pagamento, será efetuada a retenção tributária prevista na legislação aplicável, quando couber.

14. REAJUSTE

14.1. Os preços são fixos e irremovíveis no prazo de um ano, contado da orçamentação da Administração.

14.2. Eventuais reajustes terão como referência o Índice Nacional de Custo da Construção (INCC).

15. SANÇÕES ADMINISTRATIVAS

15.1. Comete infração administrativa nos termos da Lei nº 14.133/2021, a Contratada que:

- 15.1.1.** Dar causa à inexecução parcial do contrato;
- 15.1.2.** Dar causa à inexecução parcial do contrato que cause grave dano à Administração, ao funcionamento dos serviços públicos ou ao interesse coletivo;
- 15.1.3.** Dar causa à inexecução total do contrato;
- 15.1.4.** Deixar de entregar a documentação exigida para o certame;
- 15.1.5.** Não manter a proposta, salvo em decorrência de fato superveniente devidamente justificado;
- 15.1.6.** Não celebrar o contrato ou não entregar a documentação exigida para a contratação, quando convocado dentro do prazo de validade de sua proposta;
- 15.1.7.** Ensejar o retardamento da execução ou da entrega do objeto da licitação sem motivo justificado;
- 15.1.8.** Apresentar declaração ou documentação falsa exigida para o certame ou prestar declaração falsa durante a licitação ou a execução do contrato;



DIÁRIO OFICIAL

PREFEITURA MUNICIPAL DE NAZARÉ - BA

15.1.9. Fraudar a licitação ou praticar ato fraudulento na execução do contrato;

15.1.10. Comportar-se de modo inidôneo ou cometer fraude de qualquer natureza;

15.1.11. Praticar atos ilícitos com vistas a frustrar os objetivos da licitação;

15.1.12. Praticar ato lesivo previsto no [art. 5º da Lei nº 12.846, de 1º de agosto de 2013](#).

15.2. Pela inexecução total ou parcial do objeto deste contrato, a Administração pode aplicar à CONTRATADA as seguintes sanções:

15.2.1. Advertência por escrito quando do não cumprimento de quaisquer das obrigações contratuais consideradas como faltas leves, assim entendidas, aquelas que não acarretam prejuízos significativos para o serviço contratado;

15.2.2. Multa de:

15.2.2.1. 0,1% (um décimo por cento) até 0,2% (dois décimos por cento) por dia sobre o valor adjudicado em caso de atraso na execução dos serviços, limitada a incidência a 15 (quinze) dias. Após o décimo quinto dia e a critério da Administração, no caso de execução com atraso, poderá ocorrer a não-aceitação do objeto, de forma a configurar, nessa hipótese, inexecução total da obrigação assumida, sem prejuízo da rescisão unilateral da avença;

15.2.2.2. 0,1% (um décimo por cento) até 10% (dez por cento) sobre o valor adjudicado, em caso de atraso na execução do objeto, por período superior ao previsto no subitem acima, ou de inexecução parcial da obrigação assumida;

15.2.2.3. 0,1% (um décimo por cento) até 15% (quinze por cento) sobre o valor adjudicado, em caso de inexecução total da obrigação assumida;

15.2.2.4. 0,2% a 3,2% por dia sobre o valor mensal do contrato, conforme detalhamento constante das **tabelas 1 e 2**, abaixo;

15.2.2.5. as penalidades de multa decorrentes de fatos diversos serão consideradas independentes entre si.

15.2.3. Suspensão de licitar e impedimento de contratar com o órgão, entidade ou unidade administrativa pela qual a Administração Pública opera e atua concretamente, pelo prazo de até dois anos;

15.2.4. Sanção de impedimento de licitar e contratar com órgãos e entidades da Administração Pública, pelo prazo de até cinco anos;

15.2.5. Declaração de inidoneidade para licitar ou contratar com a Administração Pública, enquanto perdurarem os motivos determinantes da punição ou até que seja promovida a reabilitação perante a própria autoridade que aplicou a penalidade, que será concedida sempre que a Contratada ressarcir a Contratante pelos prejuízos causados;



DIÁRIO OFICIAL

PREFEITURA MUNICIPAL DE NAZARÉ - BA

15.3. As sanções previstas nos subitens anteriores poderão ser aplicadas à CONTRATADA juntamente com as de multa, descontando-a dos pagamentos a serem efetuados.

15.4. Também fica sujeita às penalidades do art. 139, da Lei nº 14.133/2021, a Contratada que:

15.4.1. Tenha sofrido condenação definitiva por praticar, por meio dolosos, fraude fiscal no recolhimento de quaisquer tributos;

15.4.2. Tenha praticado atos ilícitos visando a frustrar os objetivos da licitação;

15.4.3. Demonstre não possuir idoneidade para contratar com a Administração em virtude de atos ilícitos praticados.

15.5. A aplicação de qualquer das penalidades previstas realizar-se-á em processo administrativo que assegurará o contraditório e a ampla defesa à Contratada, observando-se o procedimento previsto na Lei nº 14.133/2021, e subsidiariamente a Lei nº 9.784, de 1999.

15.6. As multas devidas e/ou prejuízos causados à Contratante serão deduzidos dos valores a serem pagos, ou recolhidos em favor da Contratante, ou deduzidos da garantia, ou ainda, quando for o caso, serão inscritos na Dívida Ativa e cobrados judicialmente.

15.6.1. Caso a Contratante determine, a multa deverá ser recolhida no prazo máximo de 30 (trinta) dias, a contar da data do recebimento da comunicação enviada pela autoridade competente.

15.7. Caso o valor da multa não seja suficiente para cobrir os prejuízos causados pela conduta do licitante, a Contratante poderá cobrar o valor remanescente judicialmente, conforme artigo 419 do Código Civil;

15.8. A autoridade competente, na aplicação das sanções, levará em consideração a gravidade da conduta do infrator, o caráter educativo da pena, bem como o dano causado à Administração, observado o princípio da proporcionalidade;

15.9. Se, durante o processo de aplicação de penalidade, se houver indícios de prática de infração administrativa tipificada pela Lei nº 12.846, de 1º de agosto de 2013, como ato lesivo à administração pública nacional ou estrangeira, cópias do processo administrativo necessárias à apuração da responsabilidade da empresa deverão ser remetidas à autoridade competente, com despacho fundamentado, para ciência e decisão sobre a eventual instauração de investigação preliminar ou Processo Administrativo de Responsabilização – PAR;

15.10. A apuração e o julgamento das demais infrações administrativas não consideradas como ato lesivo à Administração Pública nacional ou estrangeira nos termos da Lei nº 12.846, de 1º de agosto de 2013, seguirão seu rito normal na unidade administrativa;

15.11. O processamento do PAR não interfere no seguimento regular dos processos administrativos específicos para apuração da ocorrência de danos e prejuízos à Administração Pública Federal, resultantes de ato lesivo cometido por pessoa jurídica, com ou sem a participação de agente público.

16. CRITÉRIOS DE SELEÇÃO DO FORNECEDOR.



DIÁRIO OFICIAL

PREFEITURA MUNICIPAL DE NAZARÉ - BA

16.1. As exigências de habilitação jurídica e de regularidade fiscal e trabalhista são as usuais para a generalidade dos objetos, conforme disciplinado no edital;

16.2. Tendo em vista que a complexidade da obra não é relevante a inversão de fases.

16.3. Os critérios de qualificação econômica a serem atendidos pelo fornecedor estão previstos no edital;

16.4. Os critérios de qualificação técnica a serem atendidos pelo fornecedor serão:

16.4.1. Prova de inscrição ou registro da licitante (certidão da pessoa jurídica) e prova de inscrição ou registro do(s) profissionais (certidão pessoa física), junto ao Conselho Regional de Engenharia e Agronomia - CREA ou Conselho Regional de Arquitetos e Urbanistas (CAU), conforme for o caso, competente da região a que estiver vinculada a sede ou domicílio da licitante, que comprove atividade relacionada com o objeto, dentro do prazo de validade;

16.4.2. Comprovação da licitante de possuir, em seu corpo técnico (Capacidade Técnico-Profissional), na data de abertura das propostas, profissional(is) de nível superior em engenharia civil ou arquitetura reconhecido(s) pelo CREA ou CAU, devidamente registrado(s) no CREA ou CAU da região onde os serviços foram executados, acompanhado(s) da(s) respectiva(s) Certidão(ões) de Acervo Técnico – CAT, expedida(s) por este(s) Conselho(s), que comprove(m) ter o(s) profissional(is) executado para órgão ou entidade da administração pública direta ou indireta, federal, estadual, municipal ou do Distrito Federal, ou ainda, para empresa privada, serviços com características técnicas similares às do objeto da presente licitação;

16.5. Abaixo segue a tabela dos itens de maior relevância técnica de onde serão necessários a comprovação de realização:

Item	Descrição	Und.
COMPOSIÇÃO 1	FORNECIMENTO E INSTALAÇÃO DE CHAPAS DE POLICARBONATO ALVEOLAR, 6MM COM EMENDAS E ACABAMENTO EM POLICARBONATO, APLICADO EM COBERTURA DE PERGOLADO. AF.04/2023	M2
COTAÇÃO	METALON 40X80 espessura 3 mm - com 6 metros	PÇ
101658	LUMINÁRIA DE LED PARA ILUMINAÇÃO PÚBLICA, DE 138 W ATÉ 180 W - FORNECIMENTO E INSTALAÇÃO. AF_08/2020	UN
101094	PISO PODOTÁTIL DE ALERTA OU DIRECIONAL, DE BORRACHA, ASSENTADO SOBRE ARGAMASSA. AF_05/2020	M

16.7 Atestado(s) de capacidade técnica-operacional (em caso de consórcio, de quaisquer das empresas que o compõem) que comprove(m) que a licitante tenha executado obras/serviços de características técnicas similares às do objeto da presente licitação.

16.7.1) O(s) atestado(s) apresentado(s) deverá(ão) conter as seguintes informações básicas:

16.7.1.1) Nome do contratado e do contratante;



DIÁRIO OFICIAL

PREFEITURA MUNICIPAL DE NAZARÉ - BA

16.7.1.2) Nome do(s) responsável(is) técnico(s), seu(s) título(s) profissional(is) e número(s) de registro(s) no CREA;

16.7.1.3) Identificação do contrato (tipo ou natureza da obra)

16.7.1.4) Localização da obra ou dos serviços;

16.7.1.5) Serviços executados (Especificação e quantidade dos serviços executados);

16.7.1.6) Data do início e término dos serviços;

16.7.1.7) Abaixo segue a tabela dos itens de maior relevância técnica de onde serão necessários a comprovação de realização de no mínimo 50%:

Item	Descrição	Und.	Quantidade
COMPOSIÇÃO 1	FORNECIMENTO E INSTALAÇÃO DE CHAPAS DE POLICARBONATO ALVEOLAR, 6MM COM EMENDAS E ACABAMENTO EM POLICARBONATO, APLICADO EM COBERTURA DE PERGOLADO. AF.04/2023	M2	91,62
COTAÇÃO	METALON 40X80 ESPESSURA 3 MM - COM 6 METROS	PÇ	123,00
101658	LUMINÁRIA DE LED PARA ILUMINAÇÃO PÚBLICA, DE 138 W ATÉ 180 W - FORNECIMENTO E INSTALAÇÃO. AF_08/2020	UN	48,00
101094	PISO PODOTÁTIL DE ALERTA OU DIRECIONAL, DE BORRACHA, ASSENTADO SOBRE ARGAMASSA. AF_05/2020	M	156,25

16.7.1.8) A comprovação de vínculo profissional se fará com a apresentação de cópia da carteira de trabalho (CTPS) em que conste a licitante como contratante do profissional ou através do contrato social da licitante em que conste o profissional como sócio ou ainda, através de contrato de prestação de serviço, desde que o profissional seja devidamente registrado no CREA ou CAU da região competente da prestação do serviço, com comprovação de vínculo na data do recebimento dos envelopes de Habilitação e de Preços.

16.8. O critério de julgamento da proposta é o menor preço global.

16.9. As regras de desempate entre propostas são as discriminadas no edital.

17. ESTIMATIVA DE PREÇOS E PREÇOS REFERENCIAIS.

17.1. O custo estimado da contratação é de R\$ 695.463,17 (seiscentos e noventa e cinco mil, quatrocentos e sessenta e três reais, e dezessete centavos).

18. DOS RECURSOS ORÇAMENTÁRIOS.

Órgão: 64001 - Secretaria de Infraestrutura

Projeto/Atividade: 15.451.0006: 1109

Elemento de despesa: 449051

Fonte de recurso: 754.0000/500.0000



DIÁRIO OFICIAL

PREFEITURA MUNICIPAL DE NAZARÉ - BA

Valor: R\$ 695.463,17 (seiscentos e noventa e cinco mil, quatrocentos e sessenta e três reais, e dezessete centavos).

19. ANEXOS

- 19.1. Planilha orçamentária
- 19.2. Planilha de BDI
- 19.3. Cronograma Físico-financeiro
- 19.4. Planilha e gráfico de curva ABC
- 19.5. Memorial descritivo

Nazaré – BA, 23 de janeiro de 2024.

Ernst Rommel Cid do Nascimento
Diretoria de Projetos Especiais e Urbanismo
CAU: A20978-3



DIÁRIO OFICIAL

PREFEITURA MUNICIPAL DE NAZARÉ - BA

Secretaria Municipal de Infraestrutura

ANEXO I-A
ESTUDO TÉCNICO PRELIMINAR - ETP

CONFORME ANEXO



DIÁRIO OFICIAL

PREFEITURA MUNICIPAL DE NAZARÉ - BA

Secretaria Municipal de Infraestrutura

ANEXO II - MEMORIAL DESCRITIVO

REQUALIFICAÇÃO DA ORLA 2º TRECHO PRAÇA MARIA FUMAÇA – 3ª FASE

1. OBJETIVO

O memorial descritivo tem a finalidade de caracterizar criteriosamente todos os materiais e componentes envolvidos, bem como toda a sistemática a ser utilizada na contratação de empresa especializada, sob o regime de empreitada, a preço global, com fornecimento de mão de obra, materiais e equipamentos necessários para execução da obra de requalificação da orla da margem esquerda do rio Jaguaripe, denominado orla 2º trecho – 3ª fase em complemento à 1ª e 2ª fases em execução.

2. JUSTIFICATIVA/CARACTERIZAÇÃO

A área de implantação da praça encontra-se no centro da cidade, inserida em perímetro do centro histórico determinado pelo IPAC, e denominado de sítio histórico. A área situa-se a beira do rio Jaguaripe, na sua margem esquerda, importante marco natural da cidade e grande influência no surgimento e desenvolvimento da cidade, além de área não urbanizada em frente ao prédio dos arcos.

O trecho de implantação dará continuidade a requalificação da orla do rio Jaguaripe, complementando uma segunda etapa da orla em frente à Maria Fumaça, que encontra-se em execução, dando continuidade à pista de cooper, passeios, áreas de jardim, parte da drenagem pluvial, parte da iluminação pública, parte da irrigação, parque infantil, área de academia, área de jogos de tabuleiro, pergolados e vagas de estacionamento.

Portanto a Orla do Rio Jaguaripe se tornará tanto elemento de abrangência turística, como área de socialização para a população, atividades contemplativas, atividades físicas, tornando a cidade mais atrativa, bela e humana para toda a população da cidade de Nazaré e visitantes.

A área total de intervenção é de aproximadamente 1.588,00 m².



DIÁRIO OFICIAL

PREFEITURA MUNICIPAL DE NAZARÉ - BA

www.nazare.ba.gov.br

ILUSTRAÇÃO DA OBRA

Secretaria Municipal de Infraestrutura

A ilustração abaixo demonstra resultado final da obra.

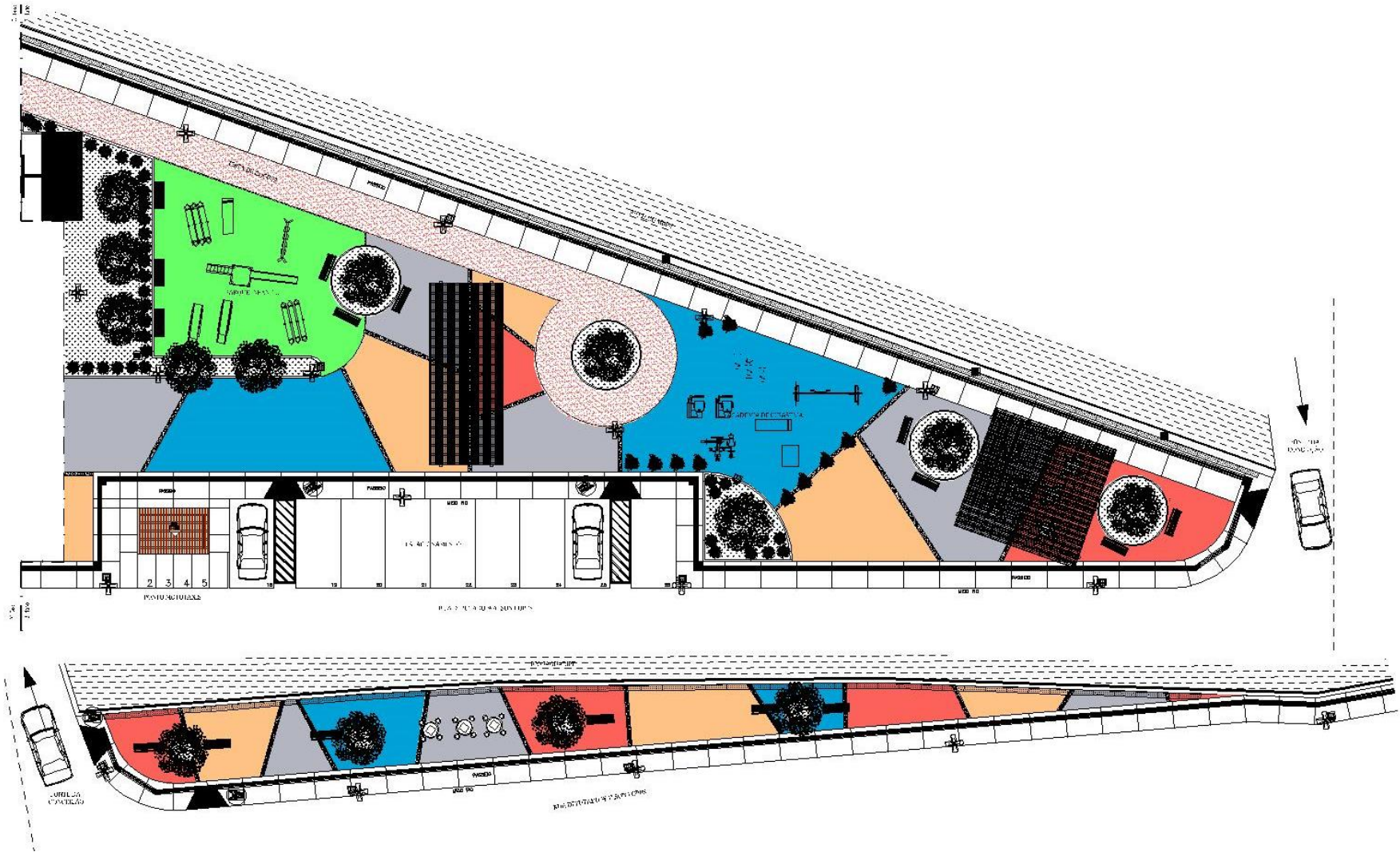



DIÁRIO OFICIAL

PREFEITURA MUNICIPAL DE NAZARÉ - BA

ESPECIFICAÇÕES GERAIS

CONSIDERAÇÕES GERAIS

Fazem parte destas especificações e serão exigidos rigorosamente na execução dos serviços, as normas aprovadas ou recomendadas, as especificações ou métodos de ensaios referentes à mão-de-obra e serviços e os padrões da Associação Brasileira de Normas Técnicas. Deverão também ser obedecidas as exigências do Código de Obras do Município, Regulamentações Estaduais e das Companhias Concessionárias de Serviço Públicos, em tudo aquilo que diz respeito aos serviços especificados.

DA OBRA

Serão executadas as obras de edificação constantes do projeto detalhes e especificações.

1. Quaisquer divergências entre as medidas verificadas nos desenhos e as cotas indicadas, prevalecerão estas últimas; entre os detalhes e as especificações, prevaleceram os detalhes;
2. Toda e qualquer modificação introduzida no projeto, detalhes e especificações, inclusive acréscimo, só será admitida com prévia autorização da Prefeitura Municipal de Nazaré das Farinhas, através, ofício em três vias encaminhando para apreciação da Prefeitura Local;
3. Todo e qualquer material empregado na obra serão obrigatoriamente de 1ª qualidade;
4. Exige-se o emprego de mão-de-obra de 1ª qualidade para execução de todos os serviços especificados.

DA RESPONSABILIDADE DO EMPREITEIRO

1. A responsabilidade do empreiteiro é integral para a obra contratada nos termos do Código Civil Brasileiro;
2. A obra em questão é uma requalificação de orla já existente;
3. A presença da fiscalização da **Prefeitura Municipal de Nazaré** não diminui a responsabilidade do empreiteiro;
4. O empreiteiro é obrigado a inspecionar a área onde serão executados os serviços, não podendo, sobre pretexto algum, argumentar desconhecimento do local;
5. É de inteira responsabilidade do empreiteiro a reconstituição de todos os danos e avarias causados aos serviços já realizados de viação, urbanização, edificação e redes elétrica, de abastecimento d'água, esgotamento sanitário e drenagem;
6. Caberá ao empreiteiro, como responsável legal do canteiro de obras, juntamente com a **PMN**, coordenar e programar os serviços a serem executados por outras empreiteiras ou concessionárias de infraestrutura para evitar os danos e avarias referidos no item 3.4, sobre pena de ter que assumir a reconstituição dos mesmos;
7. Somente com a prévia autorização da **PMN**, por escrito, e sob a inteira responsabilidade da empreiteira, será admitida a subempreitada de serviços, com subempreiteiros especializados e legalmente registrados. Em hipótese alguma poderá subempreitar toda a obra. A fiscalização da **PMN** poderá exigir a retirada imediata de qualquer operário do canteiro de serviços, cuja mão - de - obra seja classificada de categoria inferior à exigida por esta companhia;



DIÁRIO OFICIAL

PREFEITURA MUNICIPAL DE NAZARÉ - BA

8. O empreiteiro é responsável pela retirada do local da obra dentro de 48 (quarenta e oito) horas a partir da Notificação do Fiscal da **PMN**, de todo e qualquer material impugnado pelo mesmo;
9. A guarda e vigilância dos materiais necessários à obra, assim, como dos serviços executados são de total responsabilidade do empreiteiro;
10. Todo e qualquer serviço mencionado em qualquer dos documentos que integram o contrato, projetos completos, detalhes, especificações, caderno de encargos e normas, obrigatoriamente será executado sob a responsabilidade do empreiteiro;
11. O empreiteiro é obrigado a manter na obra, durante o horário de trabalho, um engenheiro ou arquiteto, registrado no CREA ou CAU, como responsável geral da obra, auxiliado por encarregados gerais, até o recebimento final da obra pela **PMN**;
12. Colocação das placas - além da placa de empreiteira, esta confeccionará e fixará placas cujos modelos e dimensões serão fornecidas pela **PMN**;
13. É de inteira responsabilidade da empreiteira a devida destinação dos resíduos sólidos provenientes da execução da obra.

URBANIZAÇÃO

1. PAVIMENTAÇÕES

- **Piso da Praça**

Execução de passeio (calçada) ou piso de concreto com concreto moldado in loco, usinado, acabamento convencional, espessura 08 cm, armado, como indicado em planta.

Execução de detalhes no piso geral da praça com piso em granito, polido, tipo andorinha/ quartz/ castelo/ corumba ou outros equivalentes da região, formato menor ou igual a 3025 cm², e= *2* cm, conforme indicado no projeto.

- **Vias de Tráfego e estacionamentos**

Execução de estacionamento em piso intertravado, com bloco retangular de 20 x 10 cm, espessura 06 cm, nas cores terra, bege e natural conforme indicado em planta.

2. CANTEIROS

Serão no nível do piso das praças com guia em concreto, moldada "in loco" em trecho reto com extrusora, 13 cm base x 22 cm em todo o seu contorno, com forração em grama batatais em placas sobre base de terra vegetal.

3. MEIO FIO

Será em concreto, moldada "in loco" em trecho reto com extrusora, 15 cm base x 30 cm altura, implantados nos locais indicados em planta.

4. ILUMINAÇÃO PÚBLICA



DIÁRIO OFICIAL

PREFEITURA MUNICIPAL DE NAZARÉ - BA

Os postes da área interna da praça serão poste cônico contínuo em aço galvanizado, reto, engastado, h = 7 m, diâmetro inferior = *125* mm, c/ luminária de led para iluminação pública, de 138 w até 180 w, involucro em alumínio ou aço inox.

5. **BANCOS**

Em madeira envernizada com estrutura de ferro de aço.

6. **LIXEIRAS**

Lixeira em madeira conforme detalhamento do projeto.

7. **IRRIGAÇÃO**

A irrigação será executada nos canteiros projetados, com implantação de aspersor escamoteável hunter pro-spray 04 15a, alc.=3 a 4,5 m – ajustável, interligados na rede de distribuição de água pública com tubulações de DN 20 e 32 mm, interligados com caixa enterrada hidráulica retangular em alvenaria com tijolos cerâmicos maciços, dimensões internas: 0,6x0,6x0,6 m para rede de esgoto.

8. **DRENAGEM**

A drenagem será realizada com inclinação de 1%, desaguando nas calhas/canaletas de concreto simples, tipo meia cana D = 30 cm, vedadas com grelha fofo articulada, carga máxima 1,5 t, *300 x 1000* mm, e= *15* mm, encaminhando as águas pluviais para tubos de concreto (simples) para redes coletoras de águas pluviais, diâmetro de 500 mm, junta rígida, intercalados com caixas para boca de lobo simples retangular, em concreto pré-moldado, dimensões internas: 0,6x1,0x1,2.

9. **VESTIÁRIOS**

9.1 **FUNDAÇÃO**

As fundações, blocos de concreto e vigas baldrame, serão em concreto fck = 30mpa, traço 1:2,1:2,5 (em massa seca de cimento/ areia média/ brita 1) - preparo mecânico com betoneira 400 L, lançado com uso de bomba, com estrutura utilizando aço CA-50 de 10 mm.

9.2 **ESTRUTURA**

As estruturas em concreto FCK = 25MPA, traço 1:2,3:2,7 (em massa seca de cimento/ areia média/ brita 1) - preparo mecânico com betoneira 400 L, com estrutura em aço CA-50 de 10 mm.

Laje pré-moldada unidirecional, bi-apoiada, para forro, enchimento em cerâmica, vigota convencional, altura total da laje (enchimento+capa) = (8+3).

9.3 **ALVENARIA**

Alvenaria de vedação de blocos cerâmicos furados na vertical de 9x19x39 cm (espessura 9 cm) e argamassa de assentamento com preparo manual.

Os cobogós serão em alvenaria de vedação com elemento vazado de concreto de 7x50x50cm e argamassa de assentamento com preparo em betoneira.

9.4 **COBERTURA**



DIÁRIO OFICIAL

PREFEITURA MUNICIPAL DE NAZARÉ - BA

A cobertura será com telha ondulada de fibrocimento e = 6 mm, com recobrimento lateral de 1 1/4 de onda para telhado com inclinação máxima de 10°, sobre trama de madeira composta por terças.

9.5 PAVIMENTAÇÃO

O revestimento do piso será cerâmico com placas tipo esmaltada extra de dimensões 45x45 cm, sobre 7 cm de concreto FCK = 15mpa, traço 1:3,4:3,5 (em massa seca de cimento/ areia média/ brita 1) e 5 cm de concreto magro para lastro, traço 1:4,5:4,5 (em massa seca de cimento/ areia média/ brita 1) - preparo mecânico com betoneira 400 l.

9.6 REVESTIMENTO INTERNO

O revestimento será cerâmico para paredes internas com placas tipo esmaltada padrão popular de dimensões 20x20 cm, argamassa tipo ac i, sobre emboço em argamassa traço 1:2:8, preparo manual, espessura de 10mm, sobre chapisco aplicado com colher de pedreiro em argamassa traço 1:3 com preparo manual.

9.7 REVESTIMENTO EXTERNO

O revestimento cerâmico nas paredes externas será em pastilhas de porcelana 5 x 5 cm (placas de 30 x 30 cm), alinhadas a prumo, aplicado sobre emboço em argamassa industrializada, preparo mecânico, aplicado com equipamento de mistura e projeção de 1,5 m³/h de argamassa e emboço ou massa única em argamassa traço 1:2:8, preparo mecânico com betoneira 400 L, sobre chapisco aplicado com colher de pedreiro em argamassa traço 1:3 com preparo em betoneira 400l.

9.8 INSTALAÇÕES ELÉTRICAS

Os interruptores e tomadas serão instalados conforme indicação no projeto, em caixas retangulares 4" X 2" em PVC, interligados com cabos flexíveis de 2,5 e 1,5 mm.

As luminárias serão tipo spot de sobrepôr em alumínio com aleta plástica para 1 lâmpada, base E27, potência máxima 40/60 w, e lâmpadas tipo LED tubular bivolt 18/20 w, base G13.

9.9 INSTALAÇÕES HIDRÁULICAS

As tubulações e junções serão em PVC.

9.10 APARELHOS HIDRÁULICOS

Os aparelhos hidráulicos serão em louça branca sendo a papeleira em metal cromado.

9.11 ESQUADRIAS

As portas serão em alumínio de abrir tipo veneziana com guarnição, fixação com parafusos.

9.12 PINTURAS

Será aplicado manualmente tinta látex acrílica nas paredes externas, duas demãos, sobre massa látex e selador acrílico, nas áreas em emboço para pintura.

9.13 DIVERSOS



DIÁRIO OFICIAL

PREFEITURA MUNICIPAL DE NAZARÉ - BA

Soleiras em granito, largura 15 cm, espessura 2,0 cm.

10. ACADEMIA

Instalação de multiexercitador com seis funções, em tubo de aço carbono, instalação de alongador com três alturas, em tubo de aço carbono e instalação de rotação vertical duplo, em tubo de aço carbono, instalados sobre piso de concreto existente.

11. PAISAGISMO

Plantio de árvore regional, altura maior que 2,00m, em cavas de 80x80x80cm e plantio de arbustos com altura 50 a 100 cm, em cava de 60x60x60cm.

Plantio de grama batatais em placas.

12. PERGOLADOS

Instalação de pergolado de madeira, em maçaranduba, fixado com concreto sobre piso de concreto existente, com pintura verniz (incolor) alquídico em madeira, 3 demãos, e coberto com chapas de policarbonato alveolar, 6mm com emendas e acabamento em policarbonato.

13. ESTRUTURAS DE ACESSIBILIDADE

Piso podotátil, em concreto, direcional ou alerta, assentado sobre argamassa, conforme indicação em planta.

As rampas de acesso para cadeirantes serão confeccionadas no mesmo material dos passeios, destacando as características antiderrapantes do material utilizado e as vagas destinadas à deficientes terão circulação lateral de 1,20 metros, de forma a facilitar o embarque e desembarque dos mesmos.

14. PINTURAS

As pinturas do piso da pista de Cooper será com tinta acrílica na cor vermelha, aplicação manual, 02 demãos, incluso fundo preparador.

15. GUARDA CORPO

O guarda corpo será confeccionado em metalon 40x80 espessura 3 mm, perfil laminado "U" 3", barra chata de 3/8" e barra quadrada de 5/8, conforme projeto especificado nas plantas do projeto, com aplicação de pintura com tinta acrílica de acabamento pulverizada sobre superfícies metálicas executado em obra (02 demãos), sobre tinta alquídica de fundo (tipo zarcão) pulverizada sobre superfícies metálicas.

16. PARQUE INFANTIL

O parque infantil será composto por:

- Casa de tarzan em eucalipto cloeziana tratado a base de cca em autoclave, com aplicação de stain na cor natural com duplo filtro solar, com anti-racha na extremidade, com 1 escalada de corda de segurança trava quedas em seda nº 12 com 1,00x1,50m; 01 escorregadeira em fibra medindo 2,30x0,40 m; 01 corrimão de bombeiro ø 1"; 01 escada de eucalipto 0,60x1,50 m; 01 balanço individual com correntes em aço inox de 6mm; 01 casinha de 1,40x1,40m com piso em madeira serrada (pinus tratado), cobertura e guarda corpo em eucalipto meia-lua; parafusos galvanizados com travamento click-fix, diâmetro dos eucaliptos 12 a 14cm;



DIÁRIO OFICIAL

PREFEITURA MUNICIPAL DE NAZARÉ - BA

- Escorregadeira em fibra com estrutura em eucalipto cloeziana tratado a base de cca em autoclave, com aplicação de stain na cor natural com duplo filtro solar, com diâmetro de 08 a 10cm, com anti-racha na extremidade, com apoio em tubo galvanizado de 1/2"; com parafusos em aço galvanizado com travamento click-fix; medidas 1,70m (altura) x 2,00m (comprimento).

17. LIMPEZA FINAL

Os serviços de limpeza geral deverão satisfazer aos seguintes requisitos:

- Será removido todo o entulho do terreno, sendo cuidadosamente limpos e varridos os acessos;
- Todas as cantarias, alvenarias de pedra, pavimentações, revestimentos, cimentados, pedras, azulejos, vidros, aparelhos sanitários, etc., serão limpos abundante e cuidadosamente lavados, de modo a não serem danificadas outras partes da obra por estes serviços de limpeza;
- As pavimentações ou revestimentos de pedra, destinados a polimento e lustração, serão polidos em definitivo e lustrados;
- As superfícies de madeira serão, quando for o caso, lustradas, envernizadas ou enceradas em definitivo;
- As pavimentações de madeira serão raspadas, rejuntadas e enceradas;
- Haverá particular cuidado em remover quaisquer detritos ou salpicos de argamassa endurecida nas superfícies das cantarias, das alvenarias de pedra, dos azulejos e de outros materiais;
- Todas as manchas e salpicos de tinta serão cuidadosamente removidos, dando-se especial atenção à perfeita execução dessa limpeza nos vidros e ferragens das esquadrias.

Ernst Rommel Cid do Nascimento
Diretor de Projetos Especiais e Urbanismo
CAU: A20978-3



DIÁRIO OFICIAL

PREFEITURA MUNICIPAL DE NAZARÉ - BA

ANEXO III - QUADRO DE COMPOSIÇÃO DE BDI

CONFORME ANEXO



DIÁRIO OFICIAL

PREFEITURA MUNICIPAL DE NAZARÉ - BA

ANEXO IV - CRONOGRAMA FISICO-FINANCERO

CONFORME ANEXO



DIÁRIO OFICIAL

PREFEITURA MUNICIPAL DE NAZARÉ - BA

ANEXO V - PLANILHA ORÇAMENTARIA

CONFORME ANEXO



DIÁRIO OFICIAL

PREFEITURA MUNICIPAL DE NAZARÉ - BA

PLANILHA E GRÁFICO DE CURVA ABC

CONFORME ANEXO



DIÁRIO OFICIAL

PREFEITURA MUNICIPAL DE NAZARÉ - BA

ANEXO VI - PLANTAS E DEMAIS ANEXOS

EM ANEXO



DIÁRIO OFICIAL

PREFEITURA MUNICIPAL DE NAZARÉ - BA

ANEXO VII - MODELO DE PROPOSTA DE PREÇO

Ao
Município de Nazaré
Ref.: Concorrência Pública nº 002/2024

Objeto:

Data da sessão: xx/xx/2024 Horário: 09:00 horas

Apresentamos a Vossa Senhoria a nossa proposta de preços, detalhada na planilha anexa, para execução da obra de que trata o processo licitatório em epígrafe, conforme especificação constante dos Anexos deste Edital.

Os prazos por nós indicados são os que se seguem:

- a) prazo de validade da proposta: (.....) dias;
- b) prazo de execução dos obra/serviços: (.....) dias;
- c) prazo para início da obra/serviços: (.....) dias; e
- d) prazo de garantia dos obra/serviços: (.....) anos.

Observação: atentar para os prazos previstos no edital.

Para tanto, nos propomos a executar os serviços pelos preços unitários constantes da planilha de quantitativos e preços unitários anexa e pelo preço global de R\$ _____ (_____).

Os dados da nossa empresa são:

- a) Razão Social: _____
- b) CNPJ n.º: _____
- c) Inscrição Municipal n.º: _____
- d) Endereço Completo: _____
- e) CEP: _____
- f) Fone/Fax: _____
- g) E-mail: _____

Local e data

Assinatura e carimbo (do representante legal)

Observação: emitir em papel que identifique a licitante.



DIÁRIO OFICIAL

PREFEITURA MUNICIPAL DE NAZARÉ - BA

ANEXO VIII - MODELOS DE DOCUMENTOS EXIGIDOS NO ITEM VI - HABILITAÇÃO

- A) Declaração indicando responsável técnico.
- B) Declaração observadas as penalidades cabíveis, da superveniência de fato impeditivo da habilitação (exigida somente em caso positivo).
- C) Declaração da licitante de que não possui em seu quadro de pessoal empregado(s) com menos de 18 (dezoito) anos em trabalho noturno, perigoso ou insalubre e de 16 (dezesesseis) anos em qualquer trabalho, salvo na condição de aprendiz.
- D) Declaração de vistoria do local em que serão executados os serviços.
- E) Declarações Conjuntas.



DIÁRIO OFICIAL

PREFEITURA MUNICIPAL DE NAZARÉ - BA

ANEXO VIII - A

DECLARAÇÃO

Declaramos, em atendimento ao previsto no item _ do Edital da Concorrência Pública nº 002/2024, que o(a) Sr(a) _____ portador(a) do CPF(MF) nº e _____ inscrito(a) no CREA/_ sob o nº _____ e o(a) nosso(a) indicado(a) como Responsável Técnico para acompanhar a execução dos serviços, objeto da licitação em apreço.

Local e data

Assinatura e carimbo (do representante legal)

Observe ao:

- 1) Emitir em papel que identifique o licitante.



DIÁRIO OFICIAL

PREFEITURA MUNICIPAL DE NAZARÉ - BA

ANEXO VIII - B

DECLARAÇÃO

_____ (empresa), CNPJ _____ (CNPJ) no. _____ situada _____, declara sob as penas da Lei que ha a superveruencia dos seguintes fatos impeditivos da habilita ao na Concorrenci.a Pública nº 002/2024: **(exigida somente em caso positivo)**

Local e data.

Assinatura e carimbo (representante legal)

Obseiva oes:

- 1) Emitir em papel que identilique a licitante;
- 2) Utihzar quantas hnhas for necessario;
- 3) Declara ao exigida somente em caso positivo.



DIÁRIO OFICIAL

PREFEITURA MUNICIPAL DE NAZARÉ - BA

ANEXO VIII - C

DECLARAÇÃO

.....(eni.presa), inscrita no CNPJ n°....., por intermedio de seu representante legal o(a) Sr(a)....., portador(a) da Carteira de Identidade n°..... e do CPF n°, DECLARA, para fins do disposto no inciso XXXIII, do Artigo 7° da Constituição Federal de 1988, que nao eni.prega menor de 18 (dezoito) anos em trabalho noturno, perigoso ou insalubre e nao eni.prega menor de 16 (dezesesseis) anos em trabalho de qualquer natureza, salvo na condição de aprendiz.

Ressalva: () eni.prega menor, a partir de 14 (quatorze anos), na condição de aprendiz.
(sam.ente assinalar se esta assertiva for verdadeira)

Locale data

Assinatura e carimbo (representante legal)

Obseiva oes:

- 1) emitir em papel que identifique a licitante.
- 2) Declaração a ser emitida pela licitante.



DIÁRIO OFICIAL

PREFEITURA MUNICIPAL DE NAZARÉ - BA

ANEXO VIII - D

DECLARAÇÃO DE VISTORIA

Declaro, em atendimento ao previsto no item _____ do Edital da Concorrência Pública nº 002/2024, que eu, _____, portador(a) do CPF(MF) nº _____ e inscrito(a) no CREA/____ sob o nº _____, representante da empresa _____ estabelecida no(a) _____ como seu(ua) representante legal para os fins da presente declaração, compareci perante o representante do Município de Nazaré e vistoriei os locais onde serão executados os serviços objeto da licitação em apreço, tomando plena ciência das condições e peculiaridades existentes.

Declaro ainda que tenho ciência da relação de serviços executados e a executar, bem como de todas as implicações técnicas e financeiras da continuidade dos serviços.

Local e data

Assinatura e carimbo (Representante Legal)

Visto:

Representante da Prefeitura

Observações:

- 1) Emitir em papel que identifique a licitante;
- 2) O licitante deverá trazer 02 (duas) vias.



DIÁRIO OFICIAL

PREFEITURA MUNICIPAL DE NAZARÉ - BA

ANEXO VIII - E

DECLARAÇÃO CONJUNTAS

Declaro, para os devidos fins de direito que o proprietário, o diretor e/ ou provedor do estabelecimento (profissional) a ser contratado não pertence ao quadro de servidores Públicos, não ocupa cargo de chefia ou função de confiança, e não possui nenhum titular de mandato eletivo, no Município de Nazaré;

Declaro, para os devidos fins de direito o cumprimento de todos os requisitos de habilitação e aceito prestar os serviços, nas condições e valores definidos no edital; e que atendo a qualidade necessária a manutenção e prestação dos serviços, em conformidade com a sua especificidade, considerando seu processo de finalização e/ou adaptação técnica;

Declaro, sob as penas da lei, que a empresa não foi declarada INIDONEA para licitar ou contratar com a Administração Pública, nos termos do inciso IV, do artigo 156 da Lei Federal nº 14.133/2021 e alterações posteriores, bem como que comunicarei qualquer fato ou evento superveniente a entrega dos documentos de habilitação que venha alterar a atual situação quanto a capacidade jurídica, técnica, regularidade fiscal e idoneidade econômico-financeira;

Em cumprimento ao Instrumento Convocatório, declaramos:

Para os fins do tratamento diferenciado e favorecido de que cogita a Lei Complementar nº. 123/06, declaramos:

- Que não possuímos a condição de microempresa, nem a de empresa de pequeno porte.
- Que estamos enquadrados, na data designada para o início da sessão Pública, na condição de microempresa e que não estamos incurso nas vedações a que se reporta § 4º do art. 3º da Lei Complementar nº 123/ 06.
- Que estamos enquadrados, na data designada para o início da sessão Pública, na condição de pequeno porte e que não estamos incurso nas vedações a que se reporta § 4º do art. 3º da Lei Complementar nº 123/ 06.
- para os efeitos do § 1º do art. 43 da Lei complementar nº 123/06, haver restrição na comprovação da nossa regularidade fiscal, a cuja regularização procederemos no prazo de 05 (cinco) dias úteis, cujo termo inicial corresponderá ao momento da declaração do vencedor do certame, prorrogáveis por igual período, a critério da Administração Pública, cientes de que a não regularização da documentação, no prazo previsto implicará decadência do direito a contratação, sem prejuízo das sanções previstas na Lei Federal nº 14.133/21, especialmente a definida no art.155 e seguintes;

Declaro, sob as penas da Lei, que a proposta foi elaborada de forma independente e que não há a superveniência de fatos impeditivos nos documentos de habilitação apresentados pela licitante.

ASSINATURA E CPF DO REPRESENTANTE LEGAL DA EMPRESA



DIÁRIO OFICIAL

PREFEITURA MUNICIPAL DE NAZARÉ - BA

ANEXO IX - MINUTA DE CONTRATO

CONTRATO N°/2024 - TERMO DE CONTRATO QUE ENTRE SI CELEBRAM O MUNICÍPIO DE NAZARÉ E A EMPRESA PARA A EXECUÇÃO DE OBRAS E SERVIÇOS XXXXXX NO MUNICÍPIO DE NAZARÉ/BAHIA.

O MUNICÍPIO DE NAZARÉ, pessoa jurídica de direito interno, inscrita no CNPJ sob o nº 13.797.188/0001-92 com sede à Praça Alexandre Bittencourt, 07 – Centro CEP 44.400-000 Nazaré - Bahia, neste ato representada pela Prefeita Municipal, Srª. Eunice Soares Barreto Peixoto, brasileira, solteira inscrito no CPF sob no 385.634.525-68, doravante denominado CONTRATANTE, ea Empresa, pessoa jurídica de direito privado, inscrita no CNPJ n°., Inscrição Estadual n°., com sede a, neste ato representado na forma dos seus Estatutos/Regimento/Contrato Social, pelo Sr.

....., nacionalidade, estado civil, profissão, portador de documento de identidade nº.....e CPF nº, através de [contrato, social, procuração ou documento equivalente aqui denominada **CONTRATADA**, com base no Edital da Concorrência Pública nº 002/2024, disposições da Lei nº. 14.133/2021 e do Processo Administrativo nº 2088/2023., resolvem celebrar o presente Contrato de Execução de Obra/Serviço, mediante as cláusulas e condições seguintes:

CLAUSULA PRIMEIRA - DO OBJETO

1.0 presente Contrato tem como objeto a contratação de empresa especializada, na execução de serviço de obra de Requalificação da Orla da Ilha das Cobras, no município de Nazaré/BA, conforme condições, quantidades e exigências estabelecidas neste instrumento e seus anexos, conforme condições, quantidades e exigências estabelecidas neste instrumento e seus anexos, através do menor preço global, empreitada por preço global, partes integrantes da Concorrência Pública nº 002/2024 e na proposta da CONTRATADA.

CLAUSULA SEGUNDA – REGIME DE EXECUÇÃO

O regime de execução: Menor Preço / Empreitada por Preço Global;

CLAUSULA TERCEIRA - DAS OBRAS CONTRATADAS

- 2 A obra/serviço ora contratado compreende a execução dos serviços constantes dos projetos, partes integrantes deste Contrato.
- 2.1 Entende-se por projeto o conjunto de: desenhos, especificações e demais elementos gráficos contendo as informações técnicas relativas a execução do objeto.

CLAUSULA QUARTA - DO LOCAL DE EXECUÇÃO DA OBRA/SERVIÇO



DIÁRIO OFICIAL

PREFEITURA MUNICIPAL DE NAZARÉ - BA

5.5.0 prazo previsto no item 5.1. desta Clausula, podera ser excepcionalmente prorrogado, quando solicitado pela CONTRATADA, durante o seu transcurso, e desde que ocorra motivo justificado, devidamente comprovado e aceito pela Administração do CONTRATANTE.

CLAUSULA SEXTA - DA GARANTIA

7. Sera exigida garantia da execução do contrato, dentre as modalidades previstas no art. 58 da Lei 14.133/21, no percentual de **1% (um por cento)** do valor do contrato e tera seu valor atuahzado nas mesmas condições deste, para assegurar o pagamento de multas, indenizações e ressarcimentos devidos pelo CONTRATADO, garantia esta que sera paga ao CONTRATADO quando do ultimo pagamento devido, deduzida, se for o caso, das multas, indenizações e ressarcimentos.

7.1. Caso a Contratada tenha se sagrado vencedora da Concorrenca Pública nº 001/2024, na hipótese relacionada no § 5º do art. 59 da Lei 14.133/21, sera exigida, para assinatura do presente contrato, prestação de garantia adicional, dentre as modalidades previstas no§ 1º do art. 96 da Lei 14.133/21, igual a diferença entre o valor resultante do paragrafo anterior e o valor da correspondente proposta.

7.2. Caso a contratada opte pela modalidade seguro garantia ela terá o prazo mínimo de 1 (um) mês, contado da data de homologação da licitação e anterior à assinatura do contrato.

CLAUSULAOITAVA-DOS ENCARGOS DOCONTRATANTE

8. Cabera ao CONTRATANTE:

- a) permitir o hvre acesso dos empregados da CONTRATADA ao local da obra;
- b) prestar as informações e os esclarecimentos que venham a ser sohcidos pelo Preposto ou Responsavel Tecnico da CONTRATADA;
- c) acompanhar e fiscalizar o andamento da obra, por intermedio de Comissao para tanto formalmente designada, que devera, ainda, atestar as faturas; autorizar quaisquer serviços pertinentes a obra, decorrentes de imprevistos durante a sua execução, mediante orçamento detalhado e previamente submetido o Municipio e aprovado pela Administração, desde que comprovada a necessidade deles;
- d) rejeitar qualquer serviço executado equivocadamente ou em desacordo com as orientações passadas pelo Municipio ou com as especificações constantes do Edita!, em particular, do seu Anexo II;
- e) autorizar a realização de serviços a serem prestados em horario distinto ao do expediente;
- f) sohcidar que seja refeito o serviço recusado, de acordo com as Especificações constantes do Anexo II deste Edita!.

CLAUSULA NONA - DOS ENCARGOS DA CONTRATADA



DIÁRIO OFICIAL

PREFEITURA MUNICIPAL DE NAZARÉ - BA

9. Cabera a CONTRATADA, além dos encargos previstos nos Anexos do Edital da Concorrência Pública nº 0XX/ 2024:

a) ser responsável, em relação aos seus empregados, por todas as despesas decorrentes da execução da obra, tais como:

- 1) salários;
- 2) seguros de acidente;
- 3) taxas, impostos e contribuições;
- 4) indenizações;
- 5) vales-refeição;
- 6) vales-transporte; e
- 7) outras que porventura venham a ser criadas e exigidas pelo Governo;

b) manter os seus empregados sujeitos as normas disciplinares do CONTRATANTE, porém, sem qualquer vínculo empregatício com o órgão;

c) manter, ainda, os seus empregados identificados, quando em trabalho, devendo substituir imediatamente qualquer um deles que seja considerado inconveniente a boa ordem e as normas disciplinares do CONTRATANTE;

d) responder pelos danos causados diretamente a Administração do CONTRATANTE ou a terceiros, decorrentes de sua culpa ou dolo, quando da execução da obra, não excluindo ou reduzindo essa responsabilidade a fiscalização ou o acompanhamento pelo CONTRATANTE;

e) arcar com despesa decorrente de qualquer infração, seja qual for, desde que praticada por seus empregados na obra ou no recinto do CONTRATANTE;

f) assumir inteira e total responsabilidade pela execução do projeto, pela resistência, estanqueidade e estabilidade de todas as estruturas da obra a executar;

g) verificar e comparar todos os desenhos fornecidos para execução dos serviços e no caso de falhas, erros, discrepâncias ou omissões, bem, ainda, transgressões as Normas Técnicas, regulamentos ou posturas, cabera a CONTRATADA formular imediata comunicação escrita ao CONTRATANTE, de forma a evitar empecilhos ao perfeito desenvolvimento da obra.

h) reparar, corrigir, remover, reconstruir ou substituir, as suas expensas, no total ou em parte, os serviços efetuados referentes a obra em que se verificarem vícios, defeitos ou incorreções resultantes da execução ou dos materiais utilizados, no prazo máximo de 5 (cinco) dias, contados da ciência, ou no prazo para tanto estabelecido pela fiscalização;

i) providenciar, por conta própria, toda a sinalização necessária a execução da obra, no sentido de evitar qualquer tipo de acidente;



DIÁRIO OFICIAL

PREFEITURA MUNICIPAL DE NAZARÉ - BA

- j) fornecer instalações adequadas para a fiscalização da obra;
- k) instalar uma placa de identificação da obra com os dados necessários e na forma da legislação pertinente;
- l) remover o entulho e todos os materiais que sobrarem, promovendo a limpeza do local da obra, durante todo o período de execução e, especialmente, ao seu final;
- m) enviar relação de funcionários com nome e Carteira de Identidade a FISCALIZA AO em até 10 (dez) dias após a emissão da ordem de serviço;
- n) permitir, aos técnicos do CONTRATANTE e aqueles a quem o Município formalmente indicar, acesso às suas instalações e a todos os locais onde estiverem sendo estocados materiais relacionados com o objeto;
- o) fornecer e preencher o Diário de Obra, conforme Clausula Decima Quarta deste Contrato;
- p) comunicar a Administração do CONTRATANTE, por escrito, qualquer anormalidade, erro ou irregularidades que possam comprometer a execução dos serviços e o bom andamento das atividades da CONTRATADA;
- q) responder, por escrito, no prazo máximo de 48 (quarenta e oito) horas, a quaisquer esclarecimentos de ordem técnica pertinentes ao Contrato, que eventualmente venham a ser solicitados pelo CONTRATANTE;
- r) responsabilizar-se pela operação, manutenção e segurança do canteiro de obras, vigilância, organização e manutenção do esquema de prevenção de incêndio, bem como outras construções provisórias necessárias, conforme previsto nas Especificações Técnicas - Anexo II;
- s) responsabilizar-se pelas despesas decorrentes da rejeição de equipamentos, materiais e serviços pela Comissão fiscalizadora do CONTRATANTE e pelos atrasos acarretados por esta rejeição;
- t) responsabilizar-se por todo transporte necessário à prestação dos serviços contratados, bem como por ensaios, testes ou provas necessários, inclusive os mal executados;
- u) providenciar, às suas expensas, atestado de similaridade de desempenho dos materiais apresentados, junto a instituições ou fundações capacitadas para este fim, quando do uso de similar ao descrito nas Especificações Técnicas, sempre que a fiscalização do CONTRATANTE julgar necessário;
- v) exigir de seus subcontratados, se for o caso, cópia da ART dos serviços a serem realizados, apresentando-a à Unidade de fiscalização do CONTRATANTE, quando solicitado;



DIÁRIO OFICIAL

PREFEITURA MUNICIPAL DE NAZARÉ - BA

- w) responsabilizar-se pela perfeita execução e completo acabamento dos serviços contratados, obrigando-se a prestar assistência técnica e administrativa necessária para assegurar andamento conveniente dos trabalhos;
- x) submeter a aprovação da Comissão fiscalizadora da CONTRATANTE, o(s) nome(s) e o(s) dado(s) demonstrativo(s) da respectiva capacidade técnica do responsável técnico que, porventura, venha a substituir o originalmente indicado;
- y) garantir, pelo prazo mínimo de 5 (cinco) anos, todos os serviços executados, contados a partir da data da emissão do Termo de Recebimento Definitivo, conforme artigo 618 do Código Civil Brasileiro;
- z) manter, durante toda a execução da obra, em compatibilidade com as obrigações a serem assumidas, todas as condições de habilitação e qualificação exigidas nesta Concorrência Pública.

CLAUSULA DECIMA - DAS OBRIGAÇÕES SOCIAIS, COMERCIAIS E FISCAIS

10. A CONTRATADA caberá, ainda:

- a) providenciar a inscrição da obra no Cadastro Nacional de Obras - CNO, no prazo de até 72 horas após a assinatura deste contrato.
- b) assumir a responsabilidade por todos os encargos previdenciários e obrigações sociais previstos na legislação social e trabalhista em vigor, obrigando-se a saldá-los na época própria, vez que os seus empregados não manterão nenhum vínculo empregatício com o CONTRATANTE;
- c) assumir, também, a responsabilidade por todas as providências e obrigações estabelecidas na legislação específica de acidentes do trabalho, quando, em ocorrência da espécie, forem vítimas os seus empregados no decorrer do fornecimento e do desempenho dos serviços ou em conexão com eles, ainda que ocorrido em dependência do Município;
- d) assumir todos os encargos de possível demanda trabalhista, civil ou penal, relacionadas a execução dos serviços, originariamente ou vinculada por prevenção, conexão ou contingência;
- e) assumir, ainda, a responsabilidade pelos encargos fiscais e comerciais resultantes da execução deste Contrato.

10.1. A inadimplência da CONTRATADA, com referência aos encargos estabelecidos no item anterior, não transfere a Administração do CONTRATANTE a responsabilidade por seu pagamento, nem poderá onerar o objeto deste Contrato, razão pela qual a CONTRATADA renuncia expressamente a qualquer vínculo de solidariedade, ativa ou passiva, para com o CONTRATANTE.

CLAUSULA DECIMA PRIMEIRA - DAS OBRIGAÇÕES GERAIS



DIÁRIO OFICIAL

PREFEITURA MUNICIPAL DE NAZARÉ - BA

11. Devera a CONTRATADA observar, também, o seguinte:

a) e expressamente proibida a contratação de servidor pertencente ao Quadro de Pessoal do Município de Nazaré durante a vigência do contrato;

b) e expressamente proibida, também, a veiculação de publicidade acerca deste Contrato, salvo se houver prévia autorização da Administração do CONTRATANTE; e

c) e vedada a subcontratação total do objeto deste Contrato;

1 - somente serviços constantes da planilha orçamentária poderão ser subcontratados, sendo vedada a subcontratação de mão-de-obra isolada - não relacionada a Ulll serviço específico da planilha orçamentária e dispensada após a conclusão do mesmo;

2 - a habilitação das empresas subcontratadas deverá ser formalmente apresentada a FISCALIZ(AO, devendo essas empresas comprovar a qualificação técnica necessária aos serviços subcontratados;

3 - após o serviço para o qual houve a subcontratação ser encerrado, deverá ocorrer a dispensa da empresa.

4 - Providenciar licenciamento ambiental definitivo para início das obras.

11.1. A CONTRATADA deverá apresentar cópias autenticadas ou originais dos seguintes documentos de comprovação de regularidade no cumprimento de obrigações trabalhistas, em até 15 (quinze) dias corridos contados da solicitação pelo CONTRATANTE:

ITEM	DOCUMENTO
1	Cópias do livro de registro;
2	Cópias das carteiras de trabalho;
3	Declaração de Inexistência de Infrações Trabalhistas a Legislação de Proteção à Criança e ao Adolescente;
4	Certidão ou recibo do Cadastro Geral de Empregados e Desempregados - CAGED;
5	Comprovação de depósito bancário dos salários e folha de pagamento OU contracheques com devida comprovação de recebimento pelos empregados;
6	Guia de recolhimento do INSS;
7	Guia de recolhimento do FG1S;
8	GFIP (com discriminação dos recolhimentos INSS e FG1S por empregado);

**CLAUSULA DECIMA SEGUNDA - DA RESPONSABILIDADE TECNICA PELA
Execução DOS Serviços**



DIÁRIO OFICIAL

PREFEITURA MUNICIPAL DE NAZARÉ - BA

12. Cabera a CONTRATADA providenciar, junto ao CREA/BA, no prazo de 10 (dez) dias uteis contado da assinatura do contrato, a devida Anotação de Responsabilidade Tecnica - ART relativa aos serviços do presente objeto, de acordo com a legislação vigente.

12.1.0 responsável tecnico pelos serviços a serem desenvolvidos devera ter vmculo formal com a CONTRATADA e devera ser o indicado na fase de habilitação do certame licitatório.

12.2. E admitida a substituição do responsável tecnico a que alude o item supra por profissional de experiencia equivalente ou superior, desde que aprovada pela administração.

CLAUSULA DECIMA TERCEIRA - DO ACOMPANHAMENTO E DA FISCALIZAÇÃO

13. Durante o periodo de vigencia deste Contrato, a execução da obra sera acompanhada e fiscalização por Comissao do CONTRATANTE, para tanto instituida, permitida a contratação de terceiros para assisti-la e subsidia-la de informações pertinentes a essa atribuição, devendo:

a) promover as avaliações das etapas executadas, observando o disposto no Cronograma Físico-Financeiro; e

b) atestar os documentos referentes a conclusao de cada etapa, nos termos contratos, para efeito de pagamento.

13.1. Além do acompanhamento e da fiscalização dos serviços, o Titular da Comissao de FISCALIZAÇÃO ou outro servidor devidamente autorizado podera, ainda, sustar qualquer trabalho que esteja sendo executado em desacordo com o especificado, sempre que essa medida se tomar necessaria.

13.2. A CONTRATADA providenciara e mantera Diario de Obras (livro de capa resistente) com paginas numeradas e rubricadas pela fiscalização, onde serao anotadas todas as ocorrencias, conclusao de eventos, atividades em execução formais, sohcitações e informações diversas que, a criteria das partes, devam ser objeto de registro.

a) 0 Diario de Obras devera ser aberto no dia do inicio das obras juntamente com a FISCALIZAÇÃO;

b) 0 Diario de Obras devera ter todas as suas paginas numeradas em ordem sequencial, de 01 (um) a 50 (cinquenta), em 3 (tres) vias, e rubricadas pela fiscalização.

c) Ao final da obra, o Diario referido sera de propriedade da Administração da CONTRATANTE.

13.3.0 representante da CONTRATANTE anotara em Diario de Obra, a ser fornecido pela CONTRATADA, todas as ocorrencias relacionadas com a execução dos serviços, determinando o que for necessario a regularização das faltas ou defeitos observados.

13.4. E da competencia da CONTRATADA registrar no Diario de Obras todas as ocorrencias diarias, bem como especificar detalhadamente os serviços em execução, devendo a FISCALIZAÇÃO, neste mesmo Diario, confirmar ou retificar o registro.

a) Diariamente sera dada ciencia do preenchimento do Diario a Fiscalização que, após



DIÁRIO OFICIAL

PREFEITURA MUNICIPAL DE NAZARÉ - BA

efetuar no Diário as anotações necessárias, destacara a primeira via de cada pagina, para seu controle e arquivo;

b) A segunda via sera destacada e arquivada pela CONTRATADA, ficando a terceira via no próprio Diário.

13.5. Sera tolerado um prazo maximo de 48 horas, em casos excepcionais, para o preenchimento do Diario de Obras durante a execucao do objeto. A partir desse prazo poderao ser aplicadas as sanções previstas no presente instrumento contratual.

13.6. Caso o Diario de Obras nao seja preenchido no prazo de 48 (quarenta e oito) horas após a ocorrencia de evento relevante, a FISCALIZAÇÃO podera fazer o registro que achar conveniente e destacar imediatamente as folhas, ficando a CONTRATADA, no caso de dias improdutivo passíveis de prorrogacao de prazos, ou em qualquer outro caso, sem direito a nenhuma reivindicação.

13.7. A CONTRATADA devera indicar preposto, a ser submetido a aprovacao da Administracao do CONTRATANTE, durante o periodo de vigencia do contrato, para representa-la sempre que for necessario.

13.8. A CONTRATADA devera manter no local da obra, durante a sua execucao, 01 (um) engenheiro residente em tempo integral, inscrito no CREA/ BA e aceito pela Administracao da CONTRATANTE, que na ausencia do responsavel tecnico, se nao for o próprio, para representa-la sempre que for necessario.

13.9. As decisoes e providencias que ultrapassarem a competencia do representante da CONTRATANTE deverao ser solicitadas aos seus superiores em tempo habil para a adocao das medidas convenientes.

CLAUSULA DECIMA QUARTA - DA ATESTAÇÃO DOS SERVIÇOS

14. A atestacao das faturas referente as etapas da obra objeto deste Contrato cabera a comissao instituida pela Secretaria Municipal de Infraestrutura.

CLAUSULA DECIMA QUINTA - DA DESPESA

15. A despesa com a execucao dos servicos correrá pela dotacao orcamentaria:

RECURSOS ORÇAMENTÁRIOS	
Órgão/ Unidade:	64001
Atividade:	1109
Elemento de Despesa:	449051



DIÁRIO OFICIAL

PREFEITURA MUNICIPAL DE NAZARÉ - BA

Fonte:

754000/5000000

CLAUSULA DECIMA SEXTA - DA MEDIÇÃO

16. A medição dos serviços será realizada mensalmente, ou em periodicidade menor, a critério da Administração com base no cronograma aprovado, considerando a fabricação e os serviços efetivamente executados e aprovados pela FISCALIZAÇÃO, tomando por base as especificações e os desenhos de projeto.

CLAUSULA DECIMA SETIMA – DA LIQUIDAÇÃO E PAGAMENTO

17. Obedecido ao Cronograma Físico-Financeiro apresentado, a CONTRATADA solicitará a CONTRATANTE a medição dos trabalhos executados. Uma vez medidos os serviços pela fiscalização, a CONTRATADA apresentará nota fiscal/fatura de serviços para liquidação no prazo de 15 (quinze) dias e para pagamento da despesa pela CONTRATANTE, mediante ordem bancária creditada em conta corrente no prazo de 30 (trinta) dias a contar da liquidação da Nota Fiscal.

- a) Nas licitações sob o regime de empreitada por preço global, as etapas de serviços programados no contrato serão definidas no cronograma físico-financeiro com o estabelecimento de percentuais do preço global e os pagamentos ocorrerão após a conclusão de cada uma dessas etapas, vinculados, por certo, aos serviços efetivamente executados.
- b) Somente serão pagos os quantitativos efetivamente medidos pela FISCALIZAÇÃO;
- c) As medições serão efetuadas pela FISCALIZAÇÃO mensalmente, ou em menor período a critério da Administração, considerando-se a fabricação e os serviços efetivamente executados e por ela aprovados, tomando por base as especificações, os desenhos do projeto e o cronograma físico-financeiro;
- d) Após a realização das medições, serão emitidos "Boletins de Medição dos Serviços", em duas vias, que deverão ser assinadas com o "De acordo" do Responsável Técnico, o qual ficará com uma das vias.

17.1.0 pagamento da primeira fatura/nota fiscal somente poderá ocorrer após a comprovação do cumprimento das cláusulas sétima e oitava deste contrato, e com a apresentação dos seguintes documentos:

- a) Registro da obra no CREA/BA;
- b) Matrícula da obra no INSS; e
- c) Relatório dos Empregados - RE.

17.2.0 CONTRATANTE reserva-se o direito de não efetuar o pagamento se, no ato da atestação, os serviços executados, os equipamentos ou os materiais fornecidos não estiverem em perfeitas condições de funcionamento ou de acordo com as especificações apresentadas e aceitas.

17.3.0 CONTRATANTE poderá deduzir da importância a pagar os valores correspondentes a multas ou indenizações devidas pela CONTRATADA nos termos deste Contrato.



DIÁRIO OFICIAL

PREFEITURA MUNICIPAL DE NAZARÉ - BA

17.4. Nenhum pagamento sera efetuado a CONTRATADA enquanto pendente de hquidaç:ao qualquer obrigaç:ao financeira, sem que isso gere direito a reajustamento de preços ou correção monetaria.

17.5. Por ocasio dos pagamentos, devera ser observado, ainda, sea contratada encontrar-se em dia com suas obrigações para com o sistema da seguridade social, mediante apresentação da Certidao Negativa de Debito junto ao INSS e do Certificado de Regularidade Fiscal junto ao FG1S.

17.6.0 prazo de pagamento do fornecimento e dos serviços sera contado a partir da data final do periodo de adimplemento de cada parcela.

17.7. Nos casos de eventuais atrasos de pagamento, desde que a CONTRATADA nao tenha concorrido de alguma forma para tanto, fica convencionado que a taxa de atualizaç:ao financeira devida pela CONTRATANTE, entre a data adma referida e a correspondente ao efetivo adimplemento da parcela, tera a aplicação da seguinte formula:

$$EM=I \times N \times VP$$

Onde:

EM = Encargos morat6rios;

N= Numero de dias entre a data prevista para o pagamento ea do efetivo pagamento; VP=Valor da parcela a ser paga.

I = Indice de atualizaç:ao financeira = 0,0001644, assim apurado:

$$I = \frac{(TX/100)}{365}$$

$$I = \frac{(6/100)}{365}$$

$$I = 0,0001644$$



DIÁRIO OFICIAL

PREFEITURA MUNICIPAL DE NAZARÉ - BA

TX= Percentual da taxa anual= 6%.

17.8. A atualização financeira prevista nesta cláusula será incluída na fatura/nota fiscal seguinte à ocorrência.

CLAUSULA DECIMA OITAVA – DOS PRAZOS DE REQUILIBRIO /REACTUAÇÃO

18.1. O prazo de 30 (trinta) dias a partir da juntada de toda documentação até a análise do pedido.

CLAUSULA DECIMA NONA - DA VIGENCIA E DA EFICACIA/ E DAS ETAPAS DE EXECUÇÃO

19. A vigência deste Contrato será de **12 (doze) meses**, com validade após a data de sua assinatura e eficácia após a publicação do seu extrato no Diário Oficial do Município, podendo, a critério do CONTRATANTE, mediante termo aditivo, ser prorrogado, com fundamento no artigo 111 da Lei n.º 14.133/2021, tendo início e vencimento em dia de expediente, devendo-se excluir o primeiro e incluir o último.

20. Os prazos de início das etapas de execução, conclusão, entrega, observação e recebimento definitivo serão os estabelecidos no Projeto Básico e Cronograma físico financeiro.

CLAUSULA DECIMA DECIMA - DO AMPARO LEGAL

21. A lavratura do presente Contrato decorre da realização da Concorrência Pública nº 001/2024, conforme previsto na Lei nº 14.133/2021.

a. Os serviços foram adjudicados em favor da CONTRATADA, conforme despacho exarado no Processo Administrativo nº 2089/2023., tomando como base o disposto no artigo 5º da Lei nº 14.133/2021.

CLAUSULA VIGESIMA - DA EXECUÇÃO DO CONTRATO

22. A execução deste Contrato, bem como, ainda, os casos nele omissos, regular-se-ão pelas cláusulas contratuais e pelos preceitos de direito público, aplicando-se, supletivamente, os princípios da Teoria Geral dos Contratos e as disposições de direito privado, na forma do artigo 89, da Lei nº 14.133/2021 combinado com o inciso XII, do artigo 92, do mesmo diploma legal.

CLAUSULA VIGESIMA PRIMEIRA - DO AUMENTO OU SUPRESSÃO DOS SERVIÇOS

23. No interesse da Administração do CONTRATANTE, o valor inicial da obra, objeto deste Contrato, poderá ser aumentado ou suprimido até o limite de 25% (vinte e cinco por cento), conforme disposto no artigo 125 da Lei nº 14.133/2021.



DIÁRIO OFICIAL

PREFEITURA MUNICIPAL DE NAZARÉ - BA

- a. A CONTRATADA fica obrigada a aceitar nas mesmas condições hcitadas os acrescimos ou supressoes que se fizerem necessarios; e
- b. Nenhum acrescimo ou supressao podera exceder o hmite estabelecido nesta clausula, salvo as supressoes resultantes de acordo celebrado entre as partes contratantes.

CLAUSULA VIGESIMA SECUNDA- DAS ALTERAÇÕES DO CONTRATO

24.0 presente Contrato podera ser alterado, nos casos previstos no artigo 124 da Lei nº 14.133/2021, desde que haja interesse da Administração do CONTRATANTE, com a apresentação das devidas justificativas, e unilateralmente pelo CONTRATANTE:

- a) quando houver modificaç:ao do projeto ou das especificações, para melhor adequaç:ao tecnica aos seus objetivos; e
- b) quando necessaria a modificai;;ao do valor contratual em decorrência de acrescimo ou diminui;;ao quantitativa de seu objeto, nos limites previstos no artigo 125 da Lei nº 14.133/2021.
- a. Em caso de supressao da obra, se a CONTRATADA ja houver adquirido os materiais e posto no local dos trabalhos, estes deverao ser pagos pelo CONTRATANTE pelos custos de aquisi;;ao regularmente comprovados e monetariamente corrigidos, podendo caber indenizai;;ao por outros danos eventualmente decorrentes da supressao, desde que regularmente comprovados.

CLAUSULA VIGESIMA TERCEIRA - DAS SANÇÕES

23.1. Comete infrai;;ao administrativa, nos termos da Leinº 14.133, de 2021, o contratado que:

- a) der causa a inexecução parcial do contrato;
- b) der causa a inexecução pardal do contrato que cause grave dano a Administrai;;ao ou ao funcionamento dos serviços Públicos ou ao interesse coletivo;
- c) der causa a inexecução total do contrato;
- d) ensejar o retardamento da execu;;ao ou da entrega do objeto da contratai;;ao sem motivo justificado;
- e) apresentar documentai;;ao falsa ou prestar declarai;;ao falsa durante a execu;;ao do contrato;
- f) praticar ato fraudulento na execu;;ao do contrato;
- g) comportar-se de modo inidoneo ou cometer fraude de qualquer natureza;
- h) praticar ato lesivo previsto no art. 5º da Leinº 12.846, de 1º de agosto de 2013.

23.2. Sero aphcadas ao contratado que incorrer nas infrai;;oes acima descritas as seguintes sani;;oes:

- a. Advertencia, quando o contratado der causa a inexecu;;ao parcial do contrato, sempre que



DIÁRIO OFICIAL

PREFEITURA MUNICIPAL DE NAZARÉ - BA

nao se justificar a imposi;;ao de penahdade mais grave (art. 156, §2º, da Leinº 14.133, de 2021);
b. Impedimento de hctar e contratar, quando praticadas as condutas descritas nas alineas "b",
11c" e 11d" do subitem acima deste Contrato, sempre que nao se justificar a imposi;;ao de
penahdade mais grave (art. 156, § 4º, da Leinº 14.133, de 2021);

c. Declarai;;ao de inidoneidade para hdtar e contratar, quando praticadas as condutas descritas
nas alineas 11e", 11f", 11g" e 11h" do subitem adma deste Contrato, bem como nas alineas 11b", "c" e
"d", que justifiquem a imposi;;ao de penahdade mais grave (art. 156, §5º, da Leinº
14.133, de 2021).

d. Multas, conforme abaixo descrito:

a) Caso haja a inexecw;;ao parcial do objeto sera aplicada multa de ate 10% (dez por cento) sobre
o saldo contratual. Para inexecrn;;ao total, a multa aplicada sera de ate 10% (dez por cento) sobre
o valor total do Contrato.

1 - Sera configurada a inexecrn;;ao parcial do objeto, quando:

I - A CONTRATADA executar, ate o final do setimo mes do prazo de execrn;;ao do objeto, menos
de 50% (cinquenta por cento) do previsto no cronograma fisico-financeiro por ela apresentado e
aprovado pela FISCALIZAC::AO;

II - A CONTRATADA executar, ate o final do decimo mes do prazo de execrn;;ao do objeto, menos
de 70% (setenta por cento) do previsto no cronograma fisico-financeiro por ela apresentado e
aprovado pela FISCALIZAC::AO;

III - A CONTRATADA executar, ate o final do prazo de execução de conclusao da obra, menos de 80%
(oitenta por cento) do total do Contrato;

N - houver atraso injustificado por mais de 60 (sessenta) dias após o termino do prazo fixado
para a conclusao da obra.

2 - Sera configurada a inexecução total do objeto quando houver atraso injustificado para inicio dos
serviços por mais de 25(vinte e cinco) dias após a emissao da ordem de serviço.

3. Alem das demais multas previstas neste contrato, poderao ser aplicadas multas conforme
graus e eventos descritos nas tabelas 1 e 2 abaixo.

Tabela 1

GRAU	CORRESPONDENCIA
1	R\$300,00
2	R\$500,00
3	R\$700,00
4	R\$900,00
5	R\$5.000,00
6	R\$ 10.000,00



DIÁRIO OFICIAL

PREFEITURA MUNICIPAL DE NAZARÉ - BA

Tabela 2

INFRAÇÃO		
Item	DESCRIÇÃO	GRAU
1	Permitir a presença de empregado sem uniforme, mal apresentado; por empregado e por ocorrência.	01
2	Manter funcionario sem qualificação para a execução dos serviços; por empregado e por dia.	01
3	Executar serviço incompleto, paliativo substitutivo como por carater permanente, OU deixar de providenciar recomposição complementar; por ocorrência.	03
4	Fornecer informação perfida de serviço OU substituição de material; por ocorrência.	02
5	Executar serviço sem a utilização de equipamentos de proteção individual (EPI), quando necessarios, por empregado, por ocorrência.	03
6	Suspender ou interromper, salvo motivo de força maior ou caso fortuito, os serviços contratuais; por dia e por tarefa designada.	03
7	Reutilizar material, peça OU equipamento sem anuência da FISCALIZAÇÃO; por ocorrência.	03
8	Destruir ou danificar documentos por culpa ou dolo de seus agentes; por ocorrência.	03
9	Utilizar as dependencias da PREFEITURA MUNICIPAL DE NAZARÉ para fins diversos do objeto do Contrato; por ocorrência.	04
10	Recusar-se a executar serviço determinado pela FISCALIZAÇÃO, sem motivo justificado; por ocorrência.	04
11	Permitir situação que crie a possibilidade de causar ou cause dano fisico, lesao corporal ou consequencias letais; por ocorrência.	06
12	Usar indevidamente patentes registradas; por ocorrência	06
	Para os itens a seguir, deixar de:	
13	Apresentar a ART dos serviços para inicio da execução destes no prazo de ate 15 (quinze) dias após a assinatura do contrato, por dia de atraso;	01
14	Substituir empregado que tenha conduta inconveniente OU	01



DIÁRIO OFICIAL

PREFEITURA MUNICIPAL DE NAZARÉ - BA

	incompatível com suas atribuições; por empregado e por dia.	
15	Manter a documentação de habilitação atualizada; por item, por ocorrência.	01
16	Cumprir horário estabelecido pelo contrato ou determinado pela FISCALIZAÇÃO; por ocorrência.	01
17	Cumprir determinação da Fiscalização para controle de acesso de seus funcionários; por ocorrência.	01
18	Fornecer EPI, quando exigido, aos seus empregados e de impor penalidades aqueles que se negarem a usá-los, por empregado e por ocorrência;	02
19	Cumprir determinação formal ou instrução complementar da FISCALIZAÇÃO; por ocorrência.	02
20	Iniciar execução de serviço nos prazos estabelecidos pela FISCALIZAÇÃO, observados os limites mínimos estabelecidos por este Contrato; por serviço, por dia.	02
21	Refazer serviço não aceito pela FISCALIZAÇÃO, nos prazos estabelecidos no contrato ou determinado pela FISCALIZAÇÃO; por ocorrência.	03
22	Indicar e manter durante a execução do contrato o engenheiro responsável técnico pela obra e o engenheiro de segurança do trabalho (caso seja necessário conforme exigido pela NR 04), nas quantidades previstas neste termo de referência; por dia.	04
23	Cumprir quaisquer dos itens do Edital e seus anexos, mesmo que não previstos nesta tabela de multas, após reincidência formalmente notificada pela FISCALIZAÇÃO; por ocorrência.	04
24	Efetuar o pagamento de salários, vales-transporte, tickets-refeição, seguros, encargos fiscais e sociais, bem como arcar com quaisquer despesas diretas e/ou indiretas relacionadas à execução do contrato nas datas avençadas, por dia e por ocorrência;	05

4. Quando a CONTRATADA deixar de cumprir prazo previamente estabelecido para execução dos serviços previstos no cronograma de execução físico-financeiro por ela apresentado e aprovado pela fiscalização serão aplicadas multas conforme Tabela 3. A apuração dos atrasos será feita mensalmente.



DIÁRIO OFICIAL

PREFEITURA MUNICIPAL DE NAZARÉ - BA

4.1. A(s) multa(s) por atraso injustificado na execução dos serviços incidirão sobre os valores previstos para o pagamento do mês em que ocorrer o atraso, de acordo com o cronograma físico-financeiro inicialmente apresentado pela CONTRATADA e aprovado pela FISCALIZAÇÃO;

4.2. O atraso injustificado na execução dos serviços sujeitará a CONTRATADA a sanções variáveis e progressivas, a depender da gravidade e da frequência do(s) atraso(s), conforme Tabela 3 abaixo:

Tabela 3

GRAU	MULTA (sobre o valor previsto a ser executado no mês)	TIPO DE ATRASO
1	0,10%	BRANDO E EVENTUAL
2	0,30%	MEDIANO E EVENTUAL BRANDO E INTERMITENTE
3	0,50%	GRAVE E EVENTUAL BRANDO E CONSTANTE
4	0,70%	MEDIANO E INTERMITENTE
5	0,90%	GRAVE E INTERMITENTE MEDIANO E CONSTANTE
6	1,10%	GRAVE E CONSTANTE

4.2.1. Quanto a gravidade, o atraso será classificado como:

- Brando: quando acarretar um atraso de 5% até 15% na execução dos serviços no mês;
- Mediano: quando acarretar um atraso de 15% a 25% na execução dos serviços no mês;
- Grave: quando acarretar um atraso de mais de 25% na execução dos serviços no mês.

4.2.2. Quanto a frequência, o atraso será classificado como:

- Eventual: quando ocorrer apenas uma vez;
- Intermitente: quando ocorrer mais de uma vez, em medições não subsequentes;
- Constante: quando ocorrer mais de uma vez, em medições subsequentes.

4.2.3. A gravidade do atraso será aferida, em cada medição, de maneira cumulativa, procedendo-se à comparação entre o valor total acumulado previsto pela CONTRATADA no cronograma físico-financeiro apresentado e o total acumulado efetivamente realizado até a medição em questão. A multa poderá ser aplicada no decorrer da obra, nos períodos de medição seguintes ao da constatação do atraso.

4.2.4. Se a CONTRATADA apresentar, nos períodos de medição seguintes ao do registro do atraso, recuperação satisfatória ao cumprimento dos prazos acordados, a FISCALIZAÇÃO poderá, a seu exclusivo critério, optar pela não aplicação da multa.



DIÁRIO OFICIAL

PREFEITURA MUNICIPAL DE NAZARÉ - BA

4.2.5. A recuperação supracitada não impede a aplicação de outras multas em caso de incidência de novos atrasos.

4.3. Além das multas previstas nos itens anteriores, poderão ser aplicadas multas, no valor de R\$ 5.000,00 (cinco mil reais) por mês de atraso, pelo não cumprimento prazos estipulados pelo Município.

4.4. Por atraso na conclusão da obra poderá ser aplicada multa de 0,05% sobre o valor total do Contrato, por dia de atraso, até o limite de 60 (sessenta) dias. Após esse limite será aplicado a sanção de inexecução parcial conforme definido no item específico.

4.5. O somatório de todas as multas previstas nos itens acima citados, não poderá ultrapassar o percentual de 10% (dez por cento) sobre o valor total do Contrato.

23.3. A aplicação das sanções previstas neste Contrato não exclui, em hipótese alguma, a obrigação de reparação integral do dano causado ao Contratante (art. 156, §9º, da Lei nº 14.133, de 2021)

23.4. Todas as sanções previstas neste Contrato poderão ser aplicadas cumulativamente com a multa (art. 156, §7º, da Lei nº 14.133, de 2021).

23.5. Antes da aplicação da multa será facultada a defesa do interessado no prazo de 15 (quinze) dias úteis, contado da data de sua intimação (art. 157, da Lei nº 14.133, de 2021)

23.6. Se a multa aplicada e as indenizações cabíveis forem superiores ao valor do pagamento eventualmente devido pelo Contratante ao Contratado, além da perda desse valor, a diferença será descontada da garantia prestada ou será cobrada judicialmente (art. 156, §8º, da Lei nº 14.133, de 2021).

23.7. Previamente ao encaminhamento a cobrança judicial, a multa poderá ser recolhida administrativamente no prazo determinado pelo procedimento próprio instaurado pelo Setor de Tributos, a contar da data do recebimento da comunicação enviada pela autoridade competente e emissão do Documento de Arrecadação Municipal.

23.8. A aplicação das sanções reazar-se-á em processo administrativo que assegure o contraditório e a ampla defesa ao Contratado, observando-se o procedimento previsto no caput e parágrafos do art. 158 da Lei nº 14.133, de 2021, para as penalidades de impedimento de licitar e contratar e de declaração de inidoneidade para licitar ou contratar.

23.9. Na aplicação das sanções serão considerados (art. 156, §1º, da Lei nº 14.133, de 2021):

- a) a natureza e a gravidade da infração cometida;
- b) as peculiaridades do caso concreto;
- c) as circunstâncias agravantes ou atenuantes;
- d) os danos que dela provierem para o Contratante;
- e) a implantação ou o aperfeiçoamento de programa de integridade, conforme normas e orientações dos órgãos de controle.



DIÁRIO OFICIAL

PREFEITURA MUNICIPAL DE NAZARÉ - BA

23.10. Os atos previstos como infrações administrativas na Lei nº 14.133, de 2021, ou em outras leis de licitações e contratos da Administração Pública que também sejam tipificados como atos lesivos na Lei nº 12.846, de 2013, serão apurados e julgados conjuntamente, nos mesmos autos, observados o rito procedimental e autoridade competente definidos na referida Lei (art. 159).

23.11. A personalidade jurídica do Contratado poderá ser desconsiderada sempre que utilizada com abuso do direito para facilitar, encobrir ou dissimular a prática dos atos ilícitos previstos neste Contrato ou para provocar confusão patrimonial, e, nesse caso, todos os efeitos das sanções aplicadas a pessoa jurídica serão estendidos aos seus administradores e sócios com poderes de administração, a pessoa jurídica sucessora ou a empresa do mesmo ramo com relação de coação ou controle, de fato ou de direito, com o Contratado, observados, em todos os casos, o contraditório, a ampla defesa e a obrigatoriedade de análise jurídica prévia (art. 160, da Lei nº 14.133, de 2021).

23.12. O Contratante deverá, no prazo máximo 15 (quinze) dias úteis, contado da data de aplicação da sanção, informar e manter atualizados os dados relativos às sanções por ela aplicadas, para fins de publicidade no Cadastro Nacional de Empresas Inidoneas e Suspensas (Ceis) e no Cadastro Nacional de Empresas Punidas (Cnep), instituídos no âmbito do Poder Executivo Federal. (Art. 161, da Lei nº 14.133, de 2021).

23.13. As sanções de impedimento de licitar e contratar e declaração de inidoneidade para licitar ou contratar são passíveis de reabilitação na forma do art. 163 da Lei nº 14.133/21.

23.14. Os débitos do contratado para com a Administração contratante, resultantes de multa administrativa e/ou indenizações, não inscritos em dívida ativa, poderão ser compensados, total ou parcialmente, com os créditos devidos pelo referido órgão decorrentes deste mesmo contrato ou de outros contratos administrativos que o contratado possua com o mesmo órgão ora contratante, na forma da Instrução Normativa SEGES/ME nº 26, de 13 de abril de 2022.

CLAUSULA VIGESIMA QUARTA - DO RECEBIMENTO DA OBRA/SERVIÇO

25.1. Depois de concluída, a obra será recebida provisoriamente, pelo responsável por seu acompanhamento e fiscalização, mediante termo circunstanciado, assinado pelas partes em até 15 (quinze) dias da comunicação escrita da CONTRATADA.

25.2. A FISCALIZAÇÃO poderá recusar recebimento provisório da obra caso haja inconformidades significativas com relação às especificações. No caso de inconformidades que não impediram o recebimento provisório estas serão relacionadas em documento anexo ao termo circunstanciado e deverão estar corrigidas até o recebimento definitivo.

25.3. **O recebimento definitivo da obra será efetuado por servidor ou comissão designada pela autoridade competente, mediante termo circunstanciado, assinado pelas partes, após o decurso do prazo de observação, ou vistoria, que será de até 90 (noventa) dias, contados a partir do recebimento provisório, que comprove a adequação do objeto aos termos contratuais, observado o disposto no art. 119 da Lei.º 14.133/21.**

25.4. **A obra somente será considerada concluída e em condições de serem recebida, depois de cumpridas todas as obrigações assumidas pela CONTRATADA e atestada sua conclusão**



DIÁRIO OFICIAL

PREFEITURA MUNICIPAL DE NAZARÉ - BA

pela CONTRATANTE.

CLAUSULA VIGESIMA QUINTA - DA VINCULAÇÃO AO EDITAL

25.1 Este Contrato fica vinculado aos termos do edital da Concorrência Pública nº 001/2024, cuja realização decorre da autorização do Prefeito Municipal, constante do Processo Administrativo nº 2089/2023

25.2. Serão partes integrantes deste Contrato o edital da Concorrência Pública nº 001/2024 e a proposta apresentada pela CONTRATADA.

CLAUSULA VIGESIMA SEXTA- DA EXTINÇÃO CONTRATUAL (art. 92,XIX)

26.1. O contrato se extingue quando cumpridas as obrigações de ambas as partes, ainda que isso ocorra antes do prazo estipulado para tanto.

26.2. Se as obrigações não forem cumpridas no prazo estipulado, a vigência ficará prorrogada até a conclusão do objeto, caso em que deverá a Administração providenciar a readequação do cronograma fixado para o contrato.

26.3. Quando a não conclusão do contrato referida no item anterior decorrer de culpa do contratado:

a) ficará ele constituído em mora, sendo-lhe aplicáveis as respectivas sanções administrativas; e

b) poderá a Administração optar pela extinção do contrato e, nesse caso, adotará as medidas admitidas em lei para a continuidade da execução contratual.

26.4. Caso a notificação da não-continuidade do contrato de que trata este subitem ocorra com menos de 2 (dois) meses da data de aniversário, a extinção ao contratual ocorrerá após 2 (dois) meses da data da comunicação.

26.7.0 contrato pode ser extinto antes de cumpridas as obrigações nele estipuladas, ou antes do prazo nele fixado, por algum dos motivos previstos no artigo 137 da Lei nº 14.133/21, bem como amigavelmente, assegurados o contraditório e a ampla defesa.

26.7.1. Nesta hipótese, aplicam-se também os artigos 138 e 139 da mesma Lei.

26.8. A alteração social ou a modificação da finalidade ou da estrutura da empresa não enseja a rescisão se não restringir sua capacidade de concluir o contrato.

26.8.1. Se a operação implicar mudança da pessoa jurídica contratada, deverá ser formalizado termo aditivo para alteração subjetiva.

26.9.0 termo de rescisão, sempre que possível, será precedido:

- a. Balanço dos eventos contratuais já cumpridos ou parcialmente cumpridos;
- b. Relação dos pagamentos já efetuados e ainda devidos;
- c. Indenizações e multas.



DIÁRIO OFICIAL

PREFEITURA MUNICIPAL DE NAZARÉ - BA

26.10. A extinção do contrato não configura óbice para o reconhecimento do desequilíbrio econômico-financeiro, hipótese em que será concedida indenização por meio de termo indenizatório (art. 131, caput, da Lei n.º 14.133, de 2021).

CLAUSULA VIGESIMA SETIMA - DOS CASOS OMISSOS (art. 92, III)

27.1. Os casos omissos serão decididos pelo contratante, segundo as disposições contidas na Lei nº 14.133, de 2021, e demais normas federais aplicáveis e, subsidiariamente, segundo as disposições contidas na Lei nº 8.078, de 1990 - Código de Defesa do Consumidor - e normas e princípios gerais dos contratos.

CLAUSULA VIGESIMA OITAVA -ALTERAÇÕES

28.1. Eventuais alterações contratuais reger-se-ão pela disciplina dos arts. 124 e seguintes da Lei nº 14.133, de 2021.

28.2.0 contratado é obrigado a aceitar, nas mesmas condições contratuais, os acréscimos ou supressões que se fizerem necessários, até o limite de 25% (vinte e cinco por cento) do valor inicial atualizado do contrato.

28.3. Registros que não caracterizam alteração do contrato podem ser realizados por simples apostila, dispensada a celebração de termo aditivo, na forma do art. 136 da Lei nº 14.133, de 2021.

CLAUSULA VIGESIMA NONA - PUBLICAÇÃO

29.1. Incumbirá ao contratante divulgar o presente instrumento no Portal Nacional de Contratações Públicas (PNCP), na forma prevista no art. 94 da Lei 14.133, de 2021, bem como no respectivo site oficial na Internet, em atenção ao art. 8º, §2º, da Lei n. 12.527, de 2011, c/c art. 7º, §3º, inciso V, do Decreto n. 7.724, de 2012.

CLAUSULA TRIGESIMA - GARANTIA DE EXECUÇÃO (art. 92, XII e XIII)

30.1. A contratação conta com garantia de execução, nos moldes do art. 96 da Lei nº 14.133, de 2021, em valor correspondente a 1% (um por cento) do valor inicial do contrato.

30.2. Caso utilizada a modalidade de seguro-garantia, a apólice deverá ter validade durante a vigência do contrato.

30.3. A apólice do seguro garantia deverá acompanhar as modificações referentes a vigência do contrato principal mediante a emissão do respectivo endosso pela seguradora.

30.4. Será permitida a substituição da apólice de seguro-garantia na data de renovação ou de aniversário, desde que mantidas as condições e coberturas da apólice vigente e nenhum período fique descoberto, ressalvado o disposto no item 30.6 deste contrato.

30.5. Caso utilizada outra modalidade de garantia, somente será liberada ou restituída após a fiel execução do contrato ou após a sua extinção por culpa exclusiva da Administração e, quando em dinheiro, será atualizada monetariamente.

30.6. Na hipótese de suspensão do contrato por ordem ou inadimplemento da Administração, o contratado ficará desobrigado de renovar a garantia ou de endossar a apólice de seguro até a ordem de reinício da execução ou o adimplemento pela Administração.



DIÁRIO OFICIAL

PREFEITURA MUNICIPAL DE NAZARÉ - BA

- 30.7. A garantia assegurara, qualquer que seja a modalidade escolhida, o pagamento de:
- prejuizos advindos do não cumprimento do objeto do contrato e do não adimplemento <las demais OBRIGAÇÕES nele previstas;
 - multas moratórias e punitivas aplicadas pela Administração a contratada; e
 - OBRIGAÇÕES trabalhistas e previdenciárias de qualquer natureza e para com o FGTS, não adimpladas pelo contratado, quando couber.
 - A modalidade seguro-garantia somente será aceita se contemplar todos os eventos indicados no item 10.7, observada a legislação que rege a matéria.
- 30.8 A garantia em dinheiro deverá ser efetuada em favor do contratante, em conta específica na Caixa Econômica Federal, com correção monetária.
- 30.9. Caso a opção seja por utilizar títulos da dívida Pública, estes devem ter sido emitidos sob a forma escritural, mediante registro em sistema centralizado de liquidação e de custódia autorizado pelo Banco Central do Brasil, e avaliados pelos seus valores econômicos, conforme definido pelo Ministério da Economia.
- 30.10 No caso de garantia na modalidade de fiança bancária, deverá ser emitida por banco ou instituição financeira devidamente autorizada a operar no País pelo Banco Central do Brasil, e deverá constar expressa renúncia do fiador aos benefícios do artigo 827 do Código Civil.
- 30.11. No caso de alteração do valor do contrato, ou prorrogação de sua vigência, a garantia deverá ser ajustada ou renovada, seguindo os mesmos parâmetros utilizados quando da contratação.
- 30.12. Se o valor da garantia for utilizado total ou parcialmente em pagamento de qualquer obrigação, o Contratado obriga-se a fazer a respectiva reposição no prazo máximo de () dias úteis, contados da data em que for notificada.
- 30.13. O Contratante executará a garantia na forma prevista na legislação que rege a matéria.
- 30.14.0 emitente da garantia ofertada pelo contratado deverá ser notificado pelo contratante quanto ao início de processo administrativo para apuração de descumprimento de cláusulas contratuais (art. 137, § 4º, da Lei nº 14.133, de 2021).
- 30.15. Caso se trate da modalidade seguro-garantia, ocorrido o sinistro durante a vigência da apólice, sua caracterização e comunicação poderão ocorrer fora desta vigência, não caracterizando fato que justifique a negativa do sinistro, desde que respeitados os prazos prescricionais aplicados ao contrato de seguro, nos termos do art. 20 da Circular Susep nº 662, de 11 de abril de 2022.
- 30.16. Extinguir-se-á a garantia com a restituição da apólice, carta fiança ou autorização para a liberação de importâncias depositadas em dinheiro a título de garantia, acompanhada de declaração do contratante, mediante termo circunstanciado, de que o contratado cumpriu todas as cláusulas do contrato;
- 30.17.0 garantidor não é parte para figurar em processo administrativo instaurado pelo contratante com o objetivo de apurar prejuízos e/ou aplicar sanções a contratada.



DIÁRIO OFICIAL

PREFEITURA MUNICIPAL DE NAZARÉ - BA

30.18. O contratado autoriza o contratante a reter, a qualquer tempo, a garantia, na forma prevista no Edital e neste Contrato.

30.19. Além da garantia de que tratam os arts. 96 e seguintes da Lei nº 14.133/21, a presente contratação possui previsão de garantia contratual do bem a ser fornecido, incluindo manutenção e assistência técnica, conforme condições estabelecidas no Projeto Básico.

30.20. A garantia de execução é independente de eventual garantia do produto prevista especificamente no Termo de Referência.

CLAUSULA TRIGESIMA PRIMEIRA - VEDAÇÕES

31.1. É vedado a CONTRATADA:

31.1.1. Caucionar ou utilizar este Termo de Contrato para qualquer operação financeira;

31.1.2. Interromper a execução dos serviços sob alegação de inadimplemento por parte da CONTRATANTE, salvo nos casos previstos em lei.

CLAUSULA TRIGESIMA SECUNDA - DO FORO

32.1. As questões decorrentes da execução deste Instrumento, que não possam ser dirimidas administrativamente, serão processadas e julgadas na Justiça Estadual, no Foro da Comarca de Nazaré, Estado da Bahia, com exclusão de qualquer outro por mais privilegiado que seja.

E, para firmeza e validade do que foi pactuado, lavrou-se o presente Contrato de Concessão em 03 (três) vias de igual teor e forma, para que surtam um só efeito, as quais, depois de lidas, são assinadas pelas representantes das partes, CONTRATANTE e CONTRATADA, e pelas testemunhas abaixo.

Xxxxxx (BA), ____ de _____ de 2024

MUNICÍPIO DE NAZARÉ

Eunice Soares Barreto Peixoto

Prefeita Municipal

[RAZÃO SOCIAL DA EMPRESA]

Representante legal: [nome completo]

TESTEMUNHAS:

RG/CPF

RG/CPF



DIÁRIO OFICIAL

PREFEITURA MUNICIPAL DE NAZARÉ - BA



DIÁRIO OFICIAL

PREFEITURA MUNICIPAL DE NAZARÉ - BA

PROJETO BÁSICO REQUALIFICAÇÃO DA ORLA 2º TRECHO PRAÇA MARIA FUMAÇA – 3ª FASE

1. OBJETO

1.1. Contratação de empresa especializada, na execução de serviço de obra de Requalificação da Orla 2º Trecho – Praça Maria Fumaça – 3ª Fase no município de Nazaré/BA, conforme condições, quantidades e exigências estabelecidas neste instrumento e seus anexos;

1.2. O objeto da licitação tem a natureza de obra de engenharia;

1.3. Os quantitativos e respectivos códigos SINAPI dos itens são os discriminados na tabela orçamentária, assim como as cotações dos itens ausentes na aludida tabela;

1.4. A presente contratação adotará como regime de execução a Empreitada por Preço Global;

1.5 O prazo de execução será de 04 (quatro) meses. O contrato deverá ser prorrogado automaticamente em caso de não conclusão do objeto, com fundamento no artigo 111 da lei 14.133/2021

1.6 O prazo de vigência do contrato será 12 (doze) meses;

1.7 O projeto básico está completo para fins de dispensa do projeto executivo, em razão da inexistência de prejuízo para a aferição dos padrões de desempenho e qualidade almejados, tendo em vista a baixa complexidade da obra. Os requisitos previstos no art. 6º, XXV, estão contemplados nesse projeto, ressalvado aqueles que não tem pertinência ou prejuízo a obra;

1.8 Deixamos por hora de apresentar o Projeto em BIM tendo em vista que essa metodologia ainda não foi implantada no Município.

2. JUSTIFICATIVA E OBJETIVO DA CONTRATAÇÃO

2.1. A Justificativa e objetivo da contratação encontra-se pormenorizada em Tópico específico dos Estudos Preliminares, constante no Memorial descritivo, apêndice desse PROJETO BÁSICO.

3. DA CLASSIFICAÇÃO DOS SERVIÇOS E FORMA DE SELEÇÃO DO FORNECEDOR



DIÁRIO OFICIAL

PREFEITURA MUNICIPAL DE NAZARÉ - BA

3.1. Trata-se de obra de engenharia, a ser contratado mediante licitação, na modalidade Concorrência, em conformidade com a Lei Federal nº 14.133/2021.

3.2. Os serviços a serem contratados enquadram-se nas possibilidades legais para terceirização da administração pública, podendo ser executados de forma indireta.

3.3. A prestação dos serviços não gera vínculo empregatício entre os empregados da Contratada e a Administração, vedando-se qualquer relação entre estes que caracterize pessoalidade e subordinação direta.

3.4. A participação de cooperativas deve ser vedada tendo em vista que gestão operacional do serviço não pode ser executada de forma compartilhada ou em rodízio, pelos próprios cooperados.

3.5. Também a participação de consórcio não atendem ao interesse público em razão das dificuldades de gestão da obra, a capacitação técnica dos participantes, fatos estes que poderão gerar atraso nas obras como um todo, implicando em grandes prejuízos ao Erário.

4. VISTORIA PARA A LICITAÇÃO.

4.1. Para o correto dimensionamento e elaboração de sua proposta, o licitante *poderá* realizar vistoria nas instalações do local de execução dos serviços, acompanhado por servidor designado para esse fim, de segunda à sexta-feira, das 08 horas às 14 horas, devendo o agendamento ser efetuado previamente pelo telefone 75-3636-2711 ou por e-mail licitanazareba@gmail.com

5. MODELO DE EXECUÇÃO DO OBJETO

5.1. A execução do objeto seguirá a seguinte dinâmica:

- a) Os serviços serão prestados na área da rua Ananias Novaes Souza, da Orla no trecho em frente a Maria Fumaça até a Ponte Eunápio de Queiroz, na borda do rio Jaguaripe, no Município de Nazaré/BA;
- b) Os serviços serão executados conforme o projeto, orçamento e cronograma físico-financeiro, encaminhado pela Diretoria de Projetos Especiais e Urbanismo da Secretaria de Infraestrutura no processo licitatório, e conforme a emissão da ordem de serviço pela Secretaria de Infraestrutura, com os devidos detalhamentos da prestação solicitada;



DIÁRIO OFICIAL

PREFEITURA MUNICIPAL DE NAZARÉ - BA

- c) A vigência do contrato deverá ser de 12 meses, a partir da ordem de serviço dada pela Prefeitura Municipal de Nazaré, considerando o cronograma físico-financeiro, acrescido de mais 06 meses, como segurança para atrasos referentes às intempéries, por se tratar de obra realizada ao ar livre.

5.2. A execução dos serviços terá início a partir da assinatura do contrato de prestação de serviços e da ordem de serviço.

6. MODELO DE GESTÃO DO CONTRATO E CRITÉRIOS DE MEDIÇÃO:

6.1. O responsável pela gestão e fiscalização do contrato será o Engenheiro civil Vitor Pedreira, fiscal já designado como fiscal de obras por portaria no Diário Oficial do Município;

6.2. As medições serão realizadas mensalmente, de acordo com o cronograma físico financeiro.

7. MATERIAIS A SEREM DISPONIBILIZADOS

7.1. Para a perfeita execução dos serviços, a Contratada deverá disponibilizar os materiais, equipamentos, ferramentas e utensílios necessários, nas quantidades estimadas e qualidades, promovendo sua substituição quando necessário.

8. OBRIGAÇÕES DA CONTRATANTE

8.1. Exigir o cumprimento de todas as obrigações assumidas pela Contratada, de acordo com as cláusulas contratuais e os termos de sua proposta;

8.2. Exercer o acompanhamento e a fiscalização dos serviços, por servidor ou comissão especialmente designada, anotando em registro próprio as falhas detectadas, indicando dia, mês e ano, bem como o nome dos empregados eventualmente envolvidos, encaminhando os apontamentos à autoridade competente para as providências cabíveis;

8.3. Notificar a Contratada por escrito da ocorrência de eventuais imperfeições, falhas ou irregularidades constatadas no curso da execução dos serviços, fixando prazo para a sua correção, certificando-se de que as soluções por ela propostas sejam as mais adequadas;

8.4. Pagar à Contratada o valor resultante da prestação do serviço, conforme cronograma físico-financeiro;

8.5. Efetuar as retenções tributárias devidas sobre o valor da fatura de serviços da Contratada, quando couber;



DIÁRIO OFICIAL

PREFEITURA MUNICIPAL DE NAZARÉ - BA

8.6. Não praticar atos de ingerência na administração da Contratada, tais como:

8.6.1.1. Exercer o poder de mando sobre os empregados da Contratada, devendo reportar-se somente aos prepostos ou responsáveis por ela indicados, exceto quando o objeto da contratação prever o atendimento direto, tais como nos serviços de recepção e apoio ao usuário;

8.6.1.2. Direcionar a contratação de pessoas para trabalhar nas empresas Contratadas;

8.6.1.3. Promover ou aceitar o desvio de funções dos trabalhadores da Contratada, mediante a utilização destes em atividades distintas daquelas previstas no objeto da contratação e em relação à função específica para a qual o trabalhador foi contratado;

8.6.1.4. Considerar os trabalhadores da Contratada como colaboradores eventuais do próprio órgão ou entidade responsável pela contratação, especialmente, para efeito de concessão de diárias e passagens.

8.7. Fornecer por escrito às informações necessárias para o desenvolvimento dos serviços objeto do contrato;

8.8. Realizar avaliações periódicas da qualidade dos serviços, após seu recebimento;

8.9. Cientificar o órgão de representação judicial para adoção das medidas cabíveis quando do descumprimento das obrigações pela Contratada;

8.10. Arquivar, entre outros documentos, de projetos, "as built", especificações técnicas, orçamentos, termos de recebimento, contratos e aditamentos, relatórios de inspeções técnicas após o recebimento do serviço e notificações expedidas;

8.11. Exigir da Contratada que providencie a seguinte documentação como condição indispensável para o recebimento definitivo de objeto, quando for o caso:

8.11.1.1. "as built", elaborado pelo responsável por sua execução;

8.11.1.2. Comprovação das ligações definitivas de energia, água, telefone e gás;

8.11.1.3. laudo de vistoria do corpo de bombeiros aprovando o serviço;

8.11.1.4. Carta "habite-se", emitida pela prefeitura;



DIÁRIO OFICIAL

PREFEITURA MUNICIPAL DE NAZARÉ - BA

8.11.1.5. Certidão negativa de débitos previdenciários, específica para o registro da obra junto ao Cartório de Registro de Imóveis;

8.11.1.6. A reparação dos vícios verificados dentro do prazo de garantia do serviço, tendo em vista o direito assegurado à Contratante no art. 119 da Lei nº 14.133/2021 e no art. 12 da Lei nº 8.078/90 (Código de Defesa do Consumidor).

8.12. Fiscalizar o cumprimento dos requisitos legais quando a contratada houver se beneficiado da preferência estabelecida pelo art. 26, da Lei nº 14.133/2021.

9. OBRIGAÇÕES DA CONTRATADA

9.1. Executar os serviços conforme especificações deste PROJETO BÁSICO e de sua proposta, com a alocação dos empregados necessários ao perfeito cumprimento das cláusulas contratuais, além de fornecer e utilizar os materiais e equipamentos, ferramentas e utensílios necessários, na qualidade e quantidade mínimas especificadas neste PROJETO BÁSICO e em sua proposta;

9.2. Reparar, corrigir, remover ou substituir, às suas expensas, no total ou em parte, no prazo fixado pelo fiscal do contrato, os serviços efetuados em que se verificarem vícios, defeitos ou incorreções resultantes da execução ou dos materiais empregados;

9.3. Responsabilizar-se pelos vícios e danos decorrentes da execução do objeto, de acordo com os artigos 14 e 17 a 27, do Código de Defesa do Consumidor (Lei nº 8.078, de 1990), ficando a Contratante autorizada a descontar da garantia prestada, caso exigida no edital, ou dos pagamentos devidos à Contratada, o valor correspondente aos danos sofridos;

9.4. Utilizar empregados habilitados e com conhecimentos básicos dos serviços a serem executados, em conformidade com as normas e determinações em vigor;

9.5. Vedar a utilização, na execução dos serviços, de empregado que seja familiar de agente público ocupante de cargo em comissão ou função de confiança no órgão Contratante;

9.6. Quando não for possível a verificação da regularidade no Sistema de Cadastro de Fornecedores – SICAF, a empresa contratada deverá entregar ao setor responsável pela fiscalização do contrato, até o dia trinta do mês seguinte ao da prestação dos serviços, os seguintes documentos: 1) prova de regularidade relativa à Seguridade Social; 2) certidão conjunta relativa aos tributos federais e à Dívida Ativa da União; 3) certidões que comprovem



DIÁRIO OFICIAL

PREFEITURA MUNICIPAL DE NAZARÉ - BA

a regularidade perante as Fazendas Estadual, Distrital e Municipal do domicílio ou sede do contratado; 4) Certidão de Regularidade do FGTS – CRF; e 5) Certidão Negativa de Débitos Trabalhistas – CNDT, conforme alínea "c" do item 10.2 do Anexo VIII-B da IN SEGES/MP n. 5/2017;

9.7. Responsabilizar-se pelo cumprimento das obrigações previstas em Acordo, Convenção, Dissídio Coletivo de Trabalho ou equivalentes das categorias abrangidas pelo contrato, por todas as obrigações trabalhistas, sociais, previdenciárias, tributárias e as demais previstas em legislação específica, cuja inadimplência não transfere a responsabilidade à Contratante;

9.8. Comunicar ao Fiscal do contrato, no prazo de 24 (vinte e quatro) horas, qualquer ocorrência anormal ou acidente que se verifique no local dos serviços.

9.9. Assegurar aos seus trabalhadores, bom ambiente de trabalho, inclusive equipamentos e instalações, em condições adequadas ao cumprimento das normas de saúde, segurança e bem-estar no trabalho;

9.10. Prestar todo esclarecimento ou informação solicitada pela Contratante ou por seus prepostos, garantindo-lhes o acesso, a qualquer tempo, ao local dos trabalhos, bem como aos documentos relativos à execução do empreendimento;

9.11. Paralisar, por determinação da Contratante, qualquer atividade que não esteja sendo executada de acordo com a boa técnica ou que ponha em risco a segurança de pessoas ou bens de terceiros;

9.12. Promover a guarda, manutenção e vigilância de materiais, ferramentas, e tudo o que for necessário à execução dos serviços, durante a vigência do contrato;

9.13. Promover a organização técnica e administrativa dos serviços, de modo a conduzi-los eficaz e eficientemente, de acordo com os documentos e especificações que integram este PROJETO BÁSICO, no prazo determinado;

9.14. Conduzir os trabalhos com estrita observância às normas da legislação pertinente, cumprindo as determinações dos Poderes Públicos, mantendo sempre limpo o local dos serviços e nas melhores condições de segurança, higiene e disciplina;

9.15. Submeter previamente, por escrito, à Contratante, para análise e aprovação, quaisquer mudanças nos métodos executivos que fujam às especificações do memorial descritivo;

9.16. Não permitir a utilização de qualquer trabalho do menor de dezesseis anos, exceto na condição de aprendiz para os maiores de quatorze anos; nem permitir a utilização do trabalho do menor de dezoito anos em trabalho noturno, perigoso ou insalubre;



DIÁRIO OFICIAL

PREFEITURA MUNICIPAL DE NAZARÉ - BA

9.17. Manter durante toda a vigência do contrato, em compatibilidade com as obrigações assumidas, todas as condições de habilitação e qualificação exigidas na licitação;

9.18. Cumprir, durante todo o período de execução do contrato, a reserva de cargos prevista em lei para pessoa com deficiência ou para reabilitado da Previdência Social, bem como as regras de acessibilidade previstas na legislação, quando a contratada houver se beneficiado da preferência estabelecida pela Lei nº 13.146, de 2015;

9.19. Guardar sigilo sobre todas as informações obtidas em decorrência do cumprimento do contrato;

9.20. Arcar com o ônus decorrente de eventual equívoco no dimensionamento dos quantitativos de sua proposta, inclusive quanto aos custos variáveis decorrentes de fatores futuros e incertos, tais como os valores providos com o quantitativo de vale transporte, devendo complementá-los, caso o previsto inicialmente em sua proposta não seja satisfatório para o atendimento do objeto da licitação, exceto quando ocorrer algum dos eventos arrolados nos incisos do § 2º do art. 137 da Lei nº 14.133/2021;

9.21. Cumprir, além dos postulados legais vigentes de âmbito federal, estadual ou municipal, as normas de segurança da Contratante;

9.22. Prestar os serviços dentro dos parâmetros e rotinas estabelecidos, fornecendo todos os materiais, equipamentos e utensílios em quantidade, qualidade e tecnologia adequadas, com a observância às recomendações aceitas pela boa técnica, normas e legislação;

9.23. Assegurar à CONTRATANTE:

9.23.1.1. O direito de propriedade intelectual dos produtos desenvolvidos, inclusive sobre as eventuais adequações e atualizações que vierem a ser realizadas, logo após o recebimento de cada parcela, de forma permanente, permitindo à Contratante distribuir, alterar e utilizar os mesmos sem limitações;

9.23.1.2. Os direitos autorais da solução, do projeto, de suas especificações técnicas, da documentação produzida e congêneres, e de todos os demais produtos gerados na execução do contrato, inclusive aqueles produzidos por terceiros subcontratados, ficando proibida a sua utilização sem que exista autorização expressa da Contratante, sob pena de multa, sem prejuízo das sanções civis e penais cabíveis.

9.24. Manter os empregados nos horários predeterminados pela Contratante, quando necessário;



DIÁRIO OFICIAL

PREFEITURA MUNICIPAL DE NAZARÉ - BA

- 9.25.** Apresentar os empregados devidamente identificados por meio de crachá;
- 9.26.** Apresentar à Contratante, quando for o caso, a relação nominal dos empregados que adentrarão no órgão para a execução do serviço;
- 9.27.** Observar os preceitos da legislação sobre a jornada de trabalho, conforme a categoria profissional;
- 9.28.** Instruir seus empregados quanto à necessidade de acatar as Normas Internas da Contratante;
- 9.29.** Instruir seus empregados a respeito das atividades a serem desempenhadas, alertando-os a não executarem atividades não abrangidas pelo contrato, devendo a Contratada relatar à Contratante toda e qualquer ocorrência neste sentido, a fim de evitar desvio de função;
- 9.30.** Manter preposto aceito pela Contratante nos horários e locais de prestação de serviço para representá-la na execução do contrato com capacidade para tomar decisões compatíveis com os compromissos assumidos;
- 9.31.** Instruir os seus empregados, quanto à prevenção de incêndios nas áreas da Contratante;
- 9.32.** Adotar as providências e precauções necessárias, inclusive consulta nos respectivos órgãos, se necessário for, a fim de que não venham a ser danificadas as redes hidrossanitárias, elétricas e de comunicação;
- 9.33.** Providenciar junto ao CREA e/ou ao CAU as Anotações e Registros de Responsabilidade Técnica, referentes ao objeto do contrato e especialidades pertinentes, nos termos das normas pertinentes (Leis ns. 6.496/77 e 12.378/2010);
- 9.34.** Obter junto aos órgãos competentes, conforme o caso, as licenças necessárias e demais documentos e autorizações exigíveis, na forma da legislação aplicável;
- 9.35.** Elaborar o Diário de Obra, incluindo diariamente, pelo Engenheiro preposto responsável, as informações sobre o andamento do empreendimento, tais como: número de funcionários, de equipamentos, condições de trabalho, condições meteorológicas, serviços executados, registro de ocorrências e outros fatos relacionados, bem como os comunicados à Fiscalização e situação das atividades em relação ao cronograma previsto.



DIÁRIO OFICIAL

PREFEITURA MUNICIPAL DE NAZARÉ - BA

9.36. Refazer, às suas expensas, os trabalhos executados em desacordo com o estabelecido no instrumento contratual, neste PROJETO BÁSICO e seus anexos, bem como substituir aqueles realizados com materiais defeituosos ou com vício de construção, pelo prazo de 05 (cinco) anos, contado da data de emissão do Termo de Recebimento Definitivo.

9.37. Utilizar, quando for o caso, somente matéria-prima florestal procedente: (a) manejo florestal, realizado por meio de Plano de Manejo Florestal Sustentável - PMFS devidamente aprovado pelo órgão competente do Sistema Nacional do Meio Ambiente - SISNAMA; (b) supressão da vegetação natural, devidamente autorizada pelo órgão competente do Sistema Nacional do Meio Ambiente - SISNAMA; (c) florestas plantadas; e (d) outras fontes de biomassa florestal, definidas em normas específicas do órgão ambiental competente;

9.38. Comprovar a procedência legal dos produtos ou subprodutos florestais utilizados em cada etapa da execução contratual, por ocasião da respectiva medição, mediante a apresentação dos seguintes documentos, conforme o caso:

9.38.1. Cópias autenticadas das notas fiscais de aquisição dos produtos ou subprodutos florestais;

9.38.2. Cópia dos Comprovantes de Registro do fornecedor e do transportador dos produtos ou subprodutos florestais junto ao Cadastro Técnico Federal de Atividades Potencialmente Poluidoras ou Utilizadoras de Recursos Ambientais - CTF, mantido pelo IBAMA, quando tal inscrição for obrigatória, acompanhados dos respectivos Certificados de Regularidade válidos, conforme artigo 17, inciso II, da Lei nº 6.938, de 1981, e Instrução Normativa IBAMA nº 05, de 15/03/2014, e legislação correlata;

9.38.3. Documento de Origem Florestal – DOF, instituído pela Portaria nº 253, de 18/08/2006, do Ministério do Meio Ambiente, e Instrução Normativa IBAMA nº 21, de 24/12/2014, quando se tratar de produtos ou subprodutos florestais de origem nativa cujo transporte e armazenamento exijam a emissão de tal licença obrigatória.

9.38.3.1. Caso os produtos ou subprodutos florestais utilizados na execução contratual tenham origem em Estado que possua documento de controle próprio, a CONTRATADA deverá apresentá-lo, em complementação ao DOF, a fim de demonstrar a regularidade do transporte e armazenamento nos limites do território estadual.

9.39. Observar as diretrizes, critérios e procedimentos para a gestão dos resíduos da construção civil estabelecidos na Resolução nº 307, de 05/07/2002, com as alterações posteriores, do Conselho Nacional de Meio Ambiente - CONAMA, conforme artigo 4º, §§ 2º e 3º, da Instrução Normativa SLTI/MP nº 1, de 19/01/2010, nos seguintes termos:



DIÁRIO OFICIAL

PREFEITURA MUNICIPAL DE NAZARÉ - BA

9.39.1. O gerenciamento dos resíduos originários da contratação deverá obedecer às diretrizes técnicas e procedimentos do Programa Municipal de Gerenciamento de Resíduos da Construção Civil, ou do Projeto de Gerenciamento de Resíduos da Construção Civil apresentado ao órgão competente, conforme o caso;

9.39.2. Nos termos dos artigos 3º e 10º da Resolução CONAMA nº 307, de 05/07/2002, a CONTRATADA deverá providenciar a destinação ambientalmente adequada dos resíduos da construção civil originários da contratação, obedecendo, no que couber, aos seguintes procedimentos:

9.39.2.1. resíduos Classe A (reutilizáveis ou recicláveis como agregados): deverão ser reutilizados ou reciclados na forma de agregados, ou encaminhados a aterros de resíduos classe A de reservação de material para usos futuros;

9.39.2.2. resíduos Classe B (recicláveis para outras destinações): deverão ser reutilizados, reciclados ou encaminhados a áreas de armazenamento temporário, sendo dispostos de modo a permitir a sua utilização ou reciclagem futura;

9.39.2.3. resíduos Classe C (para os quais não foram desenvolvidas tecnologias ou aplicações economicamente viáveis que permitam a sua reciclagem/recuperação): deverão ser armazenados, transportados e destinados em conformidade com as normas técnicas específicas;

9.39.2.4. resíduos Classe D (perigosos, contaminados ou prejudiciais à saúde): deverão ser armazenados, transportados, reutilizados e destinados em conformidade com as normas técnicas específicas.

9.39.3. Em nenhuma hipótese a Contratada poderá dispor os resíduos originários da contratação em aterros de resíduos sólidos urbanos, áreas de “bota fora”, encostas, corpos d’água, lotes vagos e áreas protegidas por Lei, bem como em áreas não licenciadas;

9.39.4. Para fins de fiscalização do fiel cumprimento do Programa Municipal de Gerenciamento de Resíduos da Construção Civil, ou do Projeto de Gerenciamento de Resíduos da Construção Civil, conforme o caso, a contratada comprovará, sob pena de multa, que todos os resíduos removidos estão acompanhados de Controle de Transporte de Resíduos, em conformidade com as normas da Agência Brasileira de Normas Técnicas - ABNT, ABNT NBR ns. 15.112, 15.113, 15.114, 15.115 e 15.116, de 2004.

9.40. Observar as seguintes diretrizes de caráter ambiental:



DIÁRIO OFICIAL

PREFEITURA MUNICIPAL DE NAZARÉ - BA

9.40.1. Qualquer instalação, equipamento ou processo, situado em local fixo, que libere ou emita matéria para a atmosfera, por emissão pontual ou fugitiva, utilizado na execução contratual, deverá respeitar os limites máximos de emissão de poluentes admitidos na Resolução CONAMA nº 382, de 26/12/2006, e legislação correlata, de acordo com o poluente e o tipo de fonte;

9.40.2. Na execução contratual, conforme o caso, a emissão de ruídos não poderá ultrapassar os níveis considerados aceitáveis pela Norma NBR-10.151 - Avaliação do Ruído em Áreas Habitadas visando o conforto da comunidade, da Associação Brasileira de Normas Técnicas - ABNT, ou aqueles estabelecidos na NBR-10.152 - Níveis de Ruído para conforto acústico, da Associação Brasileira de Normas Técnicas - ABNT, nos termos da Resolução CONAMA nº 01, de 08/03/90, e legislação correlata;

9.40.3. Nos termos do artigo 4º, § 3º, da Instrução Normativa SLTI/MP nº 1, de 19/01/2010, deverão ser utilizados, na execução contratual, agregados reciclados, sempre que existir a oferta de tais materiais, capacidade de suprimento e custo inferior em relação aos agregados naturais, inserindo-se na planilha de formação de preços os custos correspondentes.

9.41. Responder por qualquer acidente de trabalho na execução dos serviços, por uso indevido de patentes registradas em nome de terceiros, por danos resultantes de defeitos ou incorreções dos serviços ou dos bens da Contratante, de seus funcionários ou de terceiros, ainda que ocorridos em via pública junto ao serviço de engenharia;

9.42. Realizar, conforme o caso, por meio de laboratórios previamente aprovados pela fiscalização e sob suas custas, os testes, ensaios, exames e provas necessárias ao controle de qualidade dos materiais, serviços e equipamentos a serem aplicados nos trabalhos, conforme procedimento previsto neste PROJETO BÁSICO e demais documentos anexos;

9.43. Providenciar, conforme o caso, as ligações definitivas das utilidades previstas no projeto (água, esgoto, gás, energia elétrica, telefone, etc.), bem como atuar junto aos órgãos federais, estaduais e municipais e concessionárias de serviços públicos para à obtenção de licenças e regularização dos serviços e atividades concluídas (ex.: Habite-se, Licença Ambiental de Operação etc.);

9.44. Em se tratando do regime empreitada por preço global ou empreitada integral a participação na licitação ou a assinatura do contrato implica a concordância do licitante ou contratado com a adequação de todos os projetos anexos ao edital, de modo que eventuais alegações de falhas ou omissões em qualquer das peças, orçamentos, plantas, especificações, memoriais e estudos técnicos preliminares dos projetos não poderão ultrapassar, no seu conjunto, a dez por cento do valor total do futuro contrato;



DIÁRIO OFICIAL

PREFEITURA MUNICIPAL DE NAZARÉ - BA

9.45. Em se tratando de atividades que envolvam serviços de natureza intelectual, após a assinatura do contrato, a contratada deverá participar de reunião inicial, devidamente registrada em Ata, para dar início à execução do serviço, com o esclarecimento das obrigações contratuais, em que estejam presentes os técnicos responsáveis pela elaboração do PROJETO BÁSICO, o gestor do contrato, o fiscal técnico do contrato, o fiscal administrativo do contrato, se houver, os técnicos da área requisitante, o preposto da empresa e os gerentes das áreas que executarão os serviços contratados.

9.46. Providenciar licenciamento ambiental definitivo para início das obras.

10. DA SUBCONTRATAÇÃO

10.1. O art. 122 da lei nº 14.133, de 2021, admite a subcontratação parcial da obra, serviço ou fornecimento, até o limite autorizado pela administração. Será admitida a subcontratação do objeto licitatório, sendo que o contratado apresentará à Administração, documentação que comprove a capacidade técnica do subcontratado, que será avaliada e juntada aos autos do processo.

10.2.

11. CONTROLE E FISCALIZAÇÃO DA EXECUÇÃO

11.1. O acompanhamento e a fiscalização da execução do contrato consistem na verificação da conformidade da prestação dos serviços, dos materiais, técnicas e equipamentos empregados, de forma a assegurar o perfeito cumprimento do ajuste, que serão exercidos por um ou mais representantes da Contratante, especialmente designados, na forma dos arts. 117 e 140 da Lei nº 14.133/2021;

11.2. O representante da Contratante deverá ter a qualificação necessária para o acompanhamento e controle da execução dos serviços e do contrato;

11.3. A verificação da adequação da prestação do serviço deverá ser realizada com base nos critérios previstos neste PROJETO BÁSICO;

11.4. A fiscalização do contrato, ao verificar que houve subdimensionamento da produtividade pactuada, sem perda da qualidade na execução do serviço, deverá comunicar à autoridade responsável para que esta promova a adequação contratual à produtividade efetivamente realizada, respeitando-se os limites de alteração dos valores contratuais previstos no art. 125 da Lei nº 14.133/2021;

11.5. A conformidade do material/técnica/equipamento a ser utilizado na execução dos serviços deverá ser verificada juntamente com o documento da Contratada que contenha a relação detalhada dos mesmos, de acordo com o estabelecido neste PROJETO BÁSICO,



DIÁRIO OFICIAL

PREFEITURA MUNICIPAL DE NAZARÉ - BA

informando as respectivas quantidades e especificações técnicas, tais como: marca, qualidade e forma de uso;

11.6. O representante da Contratante deverá promover o registro das ocorrências verificadas, adotando as providências necessárias ao fiel cumprimento das cláusulas contratuais, conforme o disposto nos art. 117 da Lei nº 14.133/2021;

11.7. O descumprimento total ou parcial das obrigações e responsabilidades assumidas pela Contratada ensejará a aplicação de sanções administrativas, previstas neste PROJETO BÁSICO e na legislação vigente, podendo culminar em rescisão contratual, conforme disposto nos artigos 137, 138 e 139 da Lei nº 14.133/2021;

11.8. As atividades de gestão e fiscalização da execução contratual devem ser realizadas de forma preventiva, rotineira e sistemática, podendo ser exercidas por servidores, equipe de fiscalização ou único servidor, desde que, no exercício dessas atribuições, fique assegurada a distinção dessas atividades e, em razão do volume de trabalho, não comprometa o desempenho de todas as ações relacionadas à Gestão do Contrato;

11.9. Durante a execução do objeto, o fiscal deverá monitorar constantemente o nível de qualidade dos serviços para evitar a sua degeneração, devendo intervir para requerer à CONTRATADA a correção das faltas, falhas e irregularidades constatadas;

11.10. O fiscal técnico deverá apresentar ao preposto da CONTRATADA a avaliação da execução do objeto ou, se for o caso, a avaliação de desempenho e qualidade da prestação dos serviços realizada;

11.11. A fiscalização não exclui nem reduz a responsabilidade da Contratada, inclusive perante terceiros, por qualquer irregularidade, ainda que resultante de imperfeições técnicas, vícios redibitórios, ou emprego de material inadequado ou de qualidade inferior e, na ocorrência desta, não implica em corresponsabilidade da Contratante ou de seus agentes e prepostos, de conformidade com o art. 120 da Lei nº 14.133/2021.

12. DO RECEBIMENTO E ACEITAÇÃO DO OBJETO

12.1. A emissão da Nota Fiscal/Fatura deve ser precedida do recebimento provisório e definitivo dos serviços, nos termos abaixo:

12.1.1. Ao final de cada etapa da execução contratual, conforme previsto no Cronograma Físico-Financeiro, a Contratada apresentará a medição prévia dos serviços executados no período, através de planilha e memória de cálculo detalhada;



DIÁRIO OFICIAL

PREFEITURA MUNICIPAL DE NAZARÉ - BA

12.1.2. Uma etapa será considerada efetivamente concluída quando os serviços previstos para aquela etapa, no Cronograma Físico-Financeiro, estiverem executados em sua totalidade;

12.1.3. A Contratada também apresentará, a cada medição, os documentos comprobatórios da procedência legal dos produtos e subprodutos florestais utilizados naquela etapa da execução contratual, quando for o caso.

12.2. O recebimento provisório será realizado pelo fiscal após a entrega da documentação acima, da seguinte forma:

12.2.1. A contratante realizará inspeção minuciosa de todos os serviços executados, por meio de profissionais técnicos competentes, acompanhados dos profissionais encarregados pelo serviço, com a finalidade de verificar a adequação dos serviços e constatar e relacionar os arremates, retoques e revisões finais que se fizerem necessários.

12.2.1.1. Para efeito de recebimento provisório, ao final de cada período de faturamento, o fiscal técnico do contrato irá apurar o resultado das avaliações da execução do objeto e, se for o caso, a análise do desempenho e qualidade da prestação dos serviços realizados em consonância com os indicadores previstos, que poderá resultar no redimensionamento de valores a serem pagos à contratada, registrando em relatório a ser encaminhado ao gestor do contrato;

12.2.1.2. A Contratada fica obrigada a reparar, corrigir, remover, reconstruir ou substituir, às suas expensas, no todo ou em parte, o objeto em que se verificarem vícios, defeitos ou incorreções resultantes da execução ou materiais empregados, cabendo à fiscalização não atestar a última e/ou única medição de serviços até que sejam sanadas todas as eventuais pendências que possam vir a ser apontadas no Recebimento Provisório;

12.2.1.3. O recebimento provisório também ficará sujeito, quando cabível, à conclusão de todos os testes de campo e à entrega dos Manuais e Instruções exigíveis;

12.2.1.4. A aprovação da medição prévia apresentada pela Contratada não a exime de qualquer das responsabilidades contratuais, nem implica aceitação definitiva dos serviços executados.

12.2.2. No prazo de até 15 (quinze) dias corridos a partir do recebimento dos documentos da CONTRATADA, cada fiscal ou a equipe de fiscalização deverá



DIÁRIO OFICIAL

PREFEITURA MUNICIPAL DE NAZARÉ - BA

elaborar Relatório Circunstanciado em consonância com suas atribuições, e encaminhá-lo ao gestor do contrato.

12.2.2.1. quando a fiscalização for exercida por um único servidor, o relatório circunstanciado deverá conter o registro, a análise e a conclusão acerca das ocorrências na execução do contrato, em relação à fiscalização técnica e administrativa e demais documentos que julgar necessários, devendo encaminhá-los ao gestor do contrato para recebimento definitivo;

12.2.2.2. Será considerado como ocorrido o recebimento provisório com a entrega do relatório circunstanciado ou, em havendo mais de um a ser feito, com a entrega do último;

12.2.2.2.1. Na hipótese de a verificação a que se refere o parágrafo anterior não ser procedida tempestivamente, reputar-se-á como realizada, consumando-se o recebimento provisório no dia do esgotamento do prazo.

12.3. No prazo de até 10 (dez) dias corridos a partir do recebimento provisório dos serviços, o Gestor do Contrato deverá providenciar o recebimento definitivo, ato que concretiza o ateste da execução dos serviços, obedecendo as seguintes diretrizes:

12.3.1. Realizar a análise dos relatórios e de toda a documentação apresentada pela fiscalização e, caso haja irregularidades que impeçam a liquidação e o pagamento da despesa, indicar as cláusulas contratuais pertinentes, solicitando à CONTRATADA, por escrito, as respectivas correções;

12.3.2. Emitir Termo Circunstanciado para efeito de recebimento definitivo dos serviços prestados, com base nos relatórios e documentações apresentadas;

12.3.3. Comunicar a empresa para que emita a Nota Fiscal ou Fatura, com o valor exato dimensionado pela fiscalização, com base no Instrumento de Medição de Resultado (IMR), ou instrumento substituto.

12.4. O recebimento provisório ou definitivo do objeto não exclui a responsabilidade da Contratada pelos prejuízos resultantes da incorreta execução do contrato, ou, em qualquer época, das garantias concedidas e das responsabilidades assumidas em contrato e por força das disposições legais em vigor;

12.5. Os serviços poderão ser rejeitados, no todo ou em parte, quando em desacordo com as especificações constantes neste PROJETO BÁSICO e na proposta, devendo ser



DIÁRIO OFICIAL

PREFEITURA MUNICIPAL DE NAZARÉ - BA

corrigidos/refeitos/substituídos no prazo fixado pelo fiscal do contrato, às custas da Contratada, sem prejuízo da aplicação de penalidades.

13. DO PAGAMENTO

13.1. Nas licitações sob o regime de empreitada por preço global, as etapas de serviços programados no contrato serão definidas no cronograma físico-financeiro com o estabelecimento de percentuais do preço global e os pagamentos ocorrerão após a conclusão de cada uma dessas etapas, vinculados, por certo, aos serviços efetivamente executados

13.2. O pagamento será efetuado pela Contratante no prazo de 30 (trinta) dias, contados do da liquidação da despesa.

13.2.1. Os pagamentos decorrentes de despesas deverão observar o disposto no art. 141, da Lei nº 14.133/2021;

13.3. A emissão da Nota Fiscal/Fatura será precedida do recebimento definitivo do serviço, conforme este PROJETO BÁSICO;

13.4. A Nota Fiscal ou Fatura deverá ser obrigatoriamente acompanhada da comprovação da regularidade fiscal, constatada por meio de consulta *on-line* ao SICAF ou, na impossibilidade de acesso ao referido Sistema, mediante consulta aos sítios eletrônicos oficiais ou à documentação mencionada no art. 68 da Lei nº 14.133/2021;

13.5. O setor competente, para proceder ao pagamento, deve verificar se a Nota Fiscal ou Fatura apresentada expressa os elementos necessários e essenciais do documento, tais como:

13.5.1. O prazo de validade;

13.5.2. A data da emissão;

13.5.3. Os dados do contrato e do órgão contratante;

13.5.4. O período de prestação dos serviços;

13.5.5. O valor a pagar;

13.5.6. Eventual destaque do valor de retenções tributárias cabíveis.



DIÁRIO OFICIAL

PREFEITURA MUNICIPAL DE NAZARÉ - BA

13.6. Havendo erro na apresentação da Nota Fiscal/Fatura, ou circunstância que impeça a liquidação da despesa, o pagamento ficará sobrestado até que a Contratada providencie as medidas saneadoras. Nesta hipótese, o prazo para pagamento iniciar-se-á após a comprovação da regularização da situação, não acarretando qualquer ônus para a Contratante;

13.7. Será considerada data do pagamento o dia em que constar como emitida a ordem bancária para pagamento;

13.8. Antes de cada pagamento à contratada, será realizada consulta ao SICAF para verificar a manutenção das condições de habilitação exigidas no edital;

13.9. Constatando-se, junto ao SICAF, a situação de irregularidade da contratada, será providenciada sua notificação, por escrito, para que, no prazo de 5 (cinco) dias úteis, regularize sua situação ou, no mesmo prazo, apresente sua defesa. O prazo poderá ser prorrogado uma vez, por igual período, a critério da contratante;

13.10. Quando do pagamento, será efetuada a retenção tributária prevista na legislação aplicável, quando couber.

14. REAJUSTE

14.1. Os preços são fixos e irrevogáveis no prazo de um ano, contado da orçamentação da Administração.

14.2. Eventuais reajustes terão como referência o Índice Nacional de Custo da Construção (INCC).

15. SANÇÕES ADMINISTRATIVAS

15.1. Comete infração administrativa nos termos da Lei nº 14.133/2021, a Contratada que:

15.1.1. Dar causa à inexecução parcial do contrato;

15.1.2. Dar causa à inexecução parcial do contrato que cause grave dano à Administração, ao funcionamento dos serviços públicos ou ao interesse coletivo;

15.1.3. Dar causa à inexecução total do contrato;

15.1.4. Deixar de entregar a documentação exigida para o certame;



DIÁRIO OFICIAL

PREFEITURA MUNICIPAL DE NAZARÉ - BA

- 15.1.5. Não manter a proposta, salvo em decorrência de fato superveniente devidamente justificado;
- 15.1.6. Não celebrar o contrato ou não entregar a documentação exigida para a contratação, quando convocado dentro do prazo de validade de sua proposta;
- 15.1.7. Ensejar o retardamento da execução ou da entrega do objeto da licitação sem motivo justificado;
- 15.1.8. Apresentar declaração ou documentação falsa exigida para o certame ou prestar declaração falsa durante a licitação ou a execução do contrato;
- 15.1.9. Fraudar a licitação ou praticar ato fraudulento na execução do contrato;
- 15.1.10. Comportar-se de modo inidôneo ou cometer fraude de qualquer natureza;
- 15.1.11. Praticar atos ilícitos com vistas a frustrar os objetivos da licitação;
- 15.1.12. Praticar ato lesivo previsto no [art. 5º da Lei nº 12.846, de 1º de agosto de 2013.](#)

15.2. Pela inexecução total ou parcial do objeto deste contrato, a Administração pode aplicar à CONTRATADA as seguintes sanções:

15.2.1. Advertência por escrito quando do não cumprimento de quaisquer das obrigações contratuais consideradas como faltas leves, assim entendidas, aquelas que não acarretam prejuízos significativos para o serviço contratado;

15.2.2. Multa de:

15.2.2.1. 0,1% (um décimo por cento) até 0,2% (dois décimos por cento) por dia sobre o valor adjudicado em caso de atraso na execução dos serviços, limitada a incidência a 15 (quinze) dias. Após o décimo quinto dia e a critério da Administração, no caso de execução com atraso, poderá ocorrer a não-aceitação do objeto, de forma a configurar, nessa hipótese, inexecução total da obrigação assumida, sem prejuízo da rescisão unilateral da avença;

15.2.2.2. 0,1% (um décimo por cento) até 10% (dez por cento) sobre o valor adjudicado, em caso de atraso na execução do objeto, por período superior ao previsto no subitem acima, ou de inexecução parcial da obrigação assumida;



DIÁRIO OFICIAL

PREFEITURA MUNICIPAL DE NAZARÉ - BA

15.2.2.3. 0,1% (um décimo por cento) até 15% (quinze por cento) sobre o valor adjudicado, em caso de inexecução total da obrigação assumida;

15.2.2.4. 0,2% a 3,2% por dia sobre o valor mensal do contrato, conforme detalhamento constante das **tabelas 1 e 2**, abaixo;

15.2.2.5. as penalidades de multa decorrentes de fatos diversos serão consideradas independentes entre si.

15.2.3. Suspensão de licitar e impedimento de contratar com o órgão, entidade ou unidade administrativa pela qual a Administração Pública opera e atua concretamente, pelo prazo de até dois anos;

15.2.4. Sanção de impedimento de licitar e contratar com órgãos e entidades da Administração Pública, pelo prazo de até cinco anos;

15.2.5. Declaração de inidoneidade para licitar ou contratar com a Administração Pública, enquanto perdurarem os motivos determinantes da punição ou até que seja promovida a reabilitação perante a própria autoridade que aplicou a penalidade, que será concedida sempre que a Contratada ressarcir a Contratante pelos prejuízos causados;

15.3. As sanções previstas nos subitens anteriores poderão ser aplicadas à CONTRATADA juntamente com as de multa, descontando-a dos pagamentos a serem efetuados.

15.4. Também fica sujeita às penalidades do art. 139, da Lei nº 14.133/2021, a Contratada que:

15.4.1. Tenha sofrido condenação definitiva por praticar, por meio dolosos, fraude fiscal no recolhimento de quaisquer tributos;

15.4.2. Tenha praticado atos ilícitos visando a frustrar os objetivos da licitação;

15.4.3. Demonstre não possuir idoneidade para contratar com a Administração em virtude de atos ilícitos praticados.

15.5. A aplicação de qualquer das penalidades previstas realizar-se-á em processo administrativo que assegurará o contraditório e a ampla defesa à Contratada, observando-se o procedimento previsto na Lei nº 14.133/2021, e subsidiariamente a Lei nº 9.784, de 1999.



DIÁRIO OFICIAL

PREFEITURA MUNICIPAL DE NAZARÉ - BA

15.6. As multas devidas e/ou prejuízos causados à Contratante serão deduzidos dos valores a serem pagos, ou recolhidos em favor da Contratante, ou deduzidos da garantia, ou ainda, quando for o caso, serão inscritos na Dívida Ativa e cobrados judicialmente.

15.6.1. Caso a Contratante determine, a multa deverá ser recolhida no prazo máximo de 30 (trinta) dias, a contar da data do recebimento da comunicação enviada pela autoridade competente.

15.7. Caso o valor da multa não seja suficiente para cobrir os prejuízos causados pela conduta do licitante, a Contratante poderá cobrar o valor remanescente judicialmente, conforme artigo 419 do Código Civil;

15.8. A autoridade competente, na aplicação das sanções, levará em consideração a gravidade da conduta do infrator, o caráter educativo da pena, bem como o dano causado à Administração, observado o princípio da proporcionalidade;

15.9. Se, durante o processo de aplicação de penalidade, se houver indícios de prática de infração administrativa tipificada pela Lei nº 12.846, de 1º de agosto de 2013, como ato lesivo à administração pública nacional ou estrangeira, cópias do processo administrativo necessárias à apuração da responsabilidade da empresa deverão ser remetidas à autoridade competente, com despacho fundamentado, para ciência e decisão sobre a eventual instauração de investigação preliminar ou Processo Administrativo de Responsabilização – PAR;

15.10. A apuração e o julgamento das demais infrações administrativas não consideradas como ato lesivo à Administração Pública nacional ou estrangeira nos termos da Lei nº 12.846, de 1º de agosto de 2013, seguirão seu rito normal na unidade administrativa;

15.11. O processamento do PAR não interfere no seguimento regular dos processos administrativos específicos para apuração da ocorrência de danos e prejuízos à Administração Pública Federal, resultantes de ato lesivo cometido por pessoa jurídica, com ou sem a participação de agente público.

16. CRITÉRIOS DE SELEÇÃO DO FORNECEDOR.

16.1. As exigências de habilitação jurídica e de regularidade fiscal e trabalhista são as usuais para a generalidade dos objetos, conforme disciplinado no edital;

16.2. Tendo em vista que a complexidade da obra não é relevante a inversão de fases.

16.3. Os critérios de qualificação econômica a serem atendidos pelo fornecedor estão previstos no edital;



DIÁRIO OFICIAL

PREFEITURA MUNICIPAL DE NAZARÉ - BA

16.4. Os critérios de qualificação técnica a serem atendidos pelo fornecedor serão:

16.4.1. Prova de inscrição ou registro da licitante (certidão da pessoa jurídica) e prova de inscrição ou registro do(s) profissionais (certidão pessoa física), junto ao Conselho Regional de Engenharia e Agronomia - CREA ou Conselho Regional de Arquitetos e Urbanistas (CAU), conforme for o caso, competente da região a que estiver vinculada a sede ou domicílio da licitante, que comprove atividade relacionada com o objeto, dentro do prazo de validade;

16.4.2. Comprovação da licitante de possuir, em seu corpo técnico (Capacidade Técnico-Profissional), na data de abertura das propostas, profissional(is) de nível superior em engenharia civil ou arquitetura reconhecido(s) pelo CREA ou CAU, devidamente registrado(s) no CREA ou CAU da região onde os serviços foram executados, acompanhado(s) da(s) respectiva(s) Certidão(ões) de Acervo Técnico – CAT, expedida(s) por este(s) Conselho(s), que comprove(m) ter o(s) profissional(is) executado para órgão ou entidade da administração pública direta ou indireta, federal, estadual, municipal ou do Distrito Federal, ou ainda, para empresa privada, serviços com características técnicas similares às do objeto da presente licitação;

16.5. Abaixo segue a tabela dos itens de maior relevância técnica de onde serão necessários a comprovação de realização:

Item	Descrição	Und.
COMPOSIÇÃO 1	FORNECIMENTO E INSTALAÇÃO DE CHAPAS DE POLICARBONATO ALVEOLAR, 6MM COM EMENDAS E ACABAMENTO EM POLICARBONATO, APLICADO EM COBERTURA DE PERGOLADO. AF.04/2023	M2
COTAÇÃO	METALON 40X80 espessura 3 mm - com 6 metros	PÇ
101658	LUMINÁRIA DE LED PARA ILUMINAÇÃO PÚBLICA, DE 138 W ATÉ 180 W - FORNECIMENTO E INSTALAÇÃO. AF_08/2020	UN
101094	PISO PODOTÁTIL DE ALERTA OU DIRECIONAL, DE BORRACHA, ASSENTADO SOBRE ARGAMASSA. AF_05/2020	M

16.7 Atestado(s) de capacidade técnica-operacional (em caso de consórcio, de quaisquer das empresas que o compõem) que comprove(m) que a licitante tenha executado obras/serviços de características técnicas similares às do objeto da presente licitação.

16.7.1) O(s) atestado(s) apresentado(s) deverá(ão) conter as seguintes informações básicas:

16.7.1.1) Nome do contratado e do contratante;



DIÁRIO OFICIAL

PREFEITURA MUNICIPAL DE NAZARÉ - BA

16.7.1.2) Nome do(s) responsável(is) técnico(s), seu(s) título(s) profissional(is) e número(s) de registro(s) no CREA;

16.7.1.3) Identificação do contrato (tipo ou natureza da obra)

16.7.1.4) Localização da obra ou dos serviços;

16.7.1.5) Serviços executados (Especificação e quantidade dos serviços executados);

16.7.1.6) Data do início e término dos serviços;

16.7.1.7) Abaixo segue a tabela dos itens de maior relevância técnica de onde serão necessários a comprovação de realização de no mínimo 50%:

Item	Descrição	Und.	Quantidade
COMPOSIÇÃO 1	FORNECIMENTO E INSTALAÇÃO DE CHAPAS DE POLICARBONATO ALVEOLAR, 6MM COM EMENDAS E ACABAMENTO EM POLICARBONATO, APLICADO EM COBERTURA DE PERGOLADO. AF.04/2023	M2	91,62
COTAÇÃO	METALON 40X80 ESPESSURA 3 MM - COM 6 METROS	PÇ	123,00
101658	LUMINÁRIA DE LED PARA ILUMINAÇÃO PÚBLICA, DE 138 W ATÉ 180 W - FORNECIMENTO E INSTALAÇÃO. AF_08/2020	UN	48,00
101094	PISO PODOTÁTIL DE ALERTA OU DIRECIONAL, DE BORRACHA, ASSENTADO SOBRE ARGAMASSA. AF_05/2020	M	156,25

16.7.1.8) A comprovação de vínculo profissional se fará com a apresentação de cópia da carteira de trabalho (CTPS) em que conste a licitante como contratante do profissional ou através do contrato social da licitante em que conste o profissional como sócio ou ainda, através de contrato de prestação de serviço, desde que o profissional seja devidamente registrado no CREA ou CAU da região competente da prestação do serviço, com comprovação de vínculo na data do recebimento dos envelopes de Habilitação e de Preços.

16.8. O critério de julgamento da proposta é o menor preço global.

16.9. As regras de desempate entre propostas são as discriminadas no edital.

17. ESTIMATIVA DE PREÇOS E PREÇOS REFERENCIAIS.

17.1. O custo estimado da contratação é de R\$ 695.463,17 (seiscentos e noventa e cinco mil, quatrocentos e sessenta e três reais, e dezessete centavos).

18. DOS RECURSOS ORÇAMENTÁRIOS.



DIÁRIO OFICIAL

PREFEITURA MUNICIPAL DE NAZARÉ - BA

Órgão: 64001 - Secretaria de Infraestrutura

Projeto/Atividade: 15.451.0006: 1109

Elemento de despesa: 449051

Fonte de recurso: 754.0000/500.0000

Valor: R\$ 695.463,17 (seiscentos e noventa e cinco mil, quatrocentos e sessenta e três reais, e dezessete centavos).

19. ANEXOS

- 19.1. Planilha orçamentária
- 19.2. Planilha de BDI
- 19.3. Cronograma Físico-financeiro
- 19.4. Planilha e gráfico de curva ABC
- 19.5. Memorial descritivo

Nazaré – BA, 23 de janeiro de 2024.

Ernst Rommel Cid do Nascimento
Diretoria de Projetos Especiais e Urbanismo
CAU: A20978-3



DIÁRIO OFICIAL

PREFEITURA MUNICIPAL DE NAZARÉ - BA

ANEXOS

19.1 PLANILHA ORÇAMENTÁRIA

Item	Fonte	Código	Descrição	Unidade	Quantidade	Custo Unitário (sem BDI) (R\$)	BDI (%)	Preço Unitário (com BDI) (R\$)	Preço Total (R\$)
0									695.463,17
1.			REQUALIFICAÇÃO DA ORLA 2º TRECHO - 3ª FASE						695.463,17
1.1.			URBANIZAÇÃO						478.401,52
1.1.1.			SERVIÇOS PRELIMINARES						28.635,60
1.1.1.1.	SINAPH	4813	PLACA DE OBRA (PARA CONSTRUÇÃO CIVIL) EM CHAPA GALVANIZADA "N. 22", ADESIVADA, DE 2,4 X 1,2' M (SEM POSTES PARA FIXAÇÃO)	M2	4,00	337,50	BDI 1	405,61	1.622,44
1.1.1.2.	SINAPI	97635	REMOÇÃO DE PISO DE BLOCO INTERTRAVADO OU DE PEDRA PORTUGUESA, DE FORMA MANUAL, COM REAPROVEITAMENTO. AF_09/2023	M2	1.091,00	19,21	BDI 1	23,09	25.191,19
1.1.1.3.	SINAPI	100577	REGULARIZAÇÃO E COMPACTAÇÃO DE SUBLEITO DE SOLO PREDOMINANTEMENTE ARENOSO. AF_11/2019	M2	1.091,00	1,39	BDI 1	1,67	1.821,97
1.1.2.			INSTALAÇÕES ELÉTRICAS						83.432,51
1.1.2.1.	SINAPI	93358	ESCAVAÇÃO MANUAL DE VALA COM PROFUNDIDADE MENOR OU IGUAL A 1,30 M. AF_02/2021	M3	92,83	85,68	BDI 1	102,97	9.558,71
1.1.2.2.	SINAPH	14166	POSTE CÔNICO CONTÍNUO EM AÇO GALVANIZADO, RETO, ENGASTADO, H = 7 M, DIÂMETRO INFERIOR = "125" MM	UN	12,00	1.412,71	BDI 1	1.697,79	20.373,48
1.1.2.3.	SINAPI	101658	LUMINÁRIA DE LED PARA ILUMINAÇÃO PÚBLICA, DE 138 W ATÉ 180 W - FORNECIMENTO E INSTALAÇÃO. AF_08/2020	UN	48,00	638,60	BDI 1	767,47	36.838,56
1.1.2.4.	SINAPI	93010	ELETRODUTO RÍGIDO ROSCÁVEL, PVC, DN 75 MM (2 1/2"), PARA REDE ENTERRADA DE DISTRIBUIÇÃO DE ENERGIA ELÉTRICA - FORNECIMENTO E INSTALAÇÃO. AF_12/2021	M	185,65	36,60	BDI 1	42,78	7.942,11
1.1.2.5.	SINAPH	39391	LUMINÁRIA LED REFLETOR RETANGULAR BIVOLT, LUZ BRANCA, 50 W CABO DE COBRE FLEXÍVEL ISOLADO, 4 MM², ANTI-CHAMA 0,6/1,0 KV, PARA CIRCUITOS TERMINAIS - FORNECIMENTO E INSTALAÇÃO. AF_03/2023	UN	10,00	38,13	BDI 1	45,82	458,20
1.1.2.6.	SINAPI	91929	CAIXA ENTERRADA ELÉTRICA RETANGULAR, EM ALVENARIA COM TJOLOS CERÂMICOS MACIÇOS, FUNDO COM BRITA, DIMENSÕES INTERNAS: 0,4X0,4X0,4 M. AF_12/2020	UN	12,00	270,08	BDI 1	324,58	3.894,96
1.1.2.7.	SINAPI	97887	CAIXA ENTERRADA ELÉTRICA RETANGULAR, EM ALVENARIA COM TJOLOS CERÂMICOS MACIÇOS, FUNDO COM BRITA, DIMENSÕES INTERNAS: 0,4X0,4X0,4 M. AF_12/2020	UN	12,00	270,08	BDI 1	324,58	3.894,96
1.1.3.			PAVIMENTAÇÃO						112.441,46
1.1.3.1.	SINAPI	92406	EXECUÇÃO DE PAVIMENTO EM PISO INTERTRAVADO, COM BLOCO 16 FACES DE 22 X 11 CM, ESPESSURA 10 CM. AF_10/2022	M2	136,70	89,62	BDI 1	107,71	14.723,96
1.1.3.2.	SINAPI	94993	EXECUÇÃO DE PASSEIO (CALÇADA) OU PISO DE CONCRETO COM CONCRETO MOLDADO IN LOCO, USINADO, ACABAMENTO CONVENCIONAL, ESPESSURA 6 CM, ARMADO. AF_08/2022 - cor terra	M2	60,45	72,93	BDI 1	87,65	5.298,44
1.1.3.3.	SINAPI	94993	EXECUÇÃO DE PASSEIO (CALÇADA) OU PISO DE CONCRETO COM CONCRETO MOLDADO IN LOCO, USINADO, ACABAMENTO CONVENCIONAL, ESPESSURA 6 CM, ARMADO. AF_08/2022 - cor natural	M2	133,80	72,93	BDI 1	87,65	11.727,57
1.1.3.4.	SINAPI	94993	EXECUÇÃO DE PASSEIO (CALÇADA) OU PISO DE CONCRETO COM CONCRETO MOLDADO IN LOCO, USINADO, ACABAMENTO CONVENCIONAL, ESPESSURA 6 CM, ARMADO. AF_08/2022 - cor bege	M2	90,30	72,93	BDI 1	87,65	7.914,80
1.1.3.5.	SINAPI	94993	EXECUÇÃO DE PASSEIO (CALÇADA) OU PISO DE CONCRETO COM CONCRETO MOLDADO IN LOCO, USINADO, ACABAMENTO CONVENCIONAL, ESPESSURA 6 CM, ARMADO. AF_08/2022 - cor azul	M2	153,33	72,93	BDI 1	87,65	13.439,37
1.1.3.6.	SINAPI	94993	EXECUÇÃO DE PASSEIO (CALÇADA) OU PISO DE CONCRETO COM CONCRETO MOLDADO IN LOCO, USINADO, ACABAMENTO CONVENCIONAL, ESPESSURA 6 CM, ARMADO. AF_08/2022 - pista de cooper na cor vermelha	M2	104,04	72,93	BDI 1	87,65	9.119,11
1.1.3.7.	SINAPI	94993	EXECUÇÃO DE PASSEIO (CALÇADA) OU PISO DE CONCRETO COM CONCRETO MOLDADO IN LOCO, USINADO, ACABAMENTO CONVENCIONAL, ESPESSURA 6 CM, ARMADO. AF_08/2022 - passeio	M2	289,65	72,93	BDI 1	87,65	25.387,82
1.1.3.8.	SINAPI	102492	PINTURA DE PISO COM TINTA ACRILICA, APLICAÇÃO MANUAL, 3 DEMÃOS, INCLUSIVE FUNDO PREPARADOR. AF_05/2021	M2	408,15	25,61	BDI 1	30,78	12.562,86
1.1.3.9.	SINAPI	94266	GUIA (MEIO-FIO) CONCRETO, MOLDADA IN LOCO EM TRECHO CURVO COM EXTRUSORA, 15 CM BASE X 30 CM ALTURA. AF_06/2016	M	16,60	51,71	BDI 1	62,15	1.031,69
1.1.3.10.	SINAPI	102498	PINTURA DE MEIO-FIO COM TINTA BRANCA A BASE DE CAL (CAIXAÇÃO). AF_05/2021	M	16,60	1,76	BDI 1	2,12	35,19
1.1.3.11.	SINAPH	10841	PISO EM GRANITO, POLIDO, TIPO ANDORINHA/ QUARTZ CASTELO/ CORUMBA OU OUTROS EQUIVALENTES DA REGIÃO, FORMATO MENOR FORNECIMENTO E INSTALAÇÃO DE GRAMA SINTÉTICA 42MM, ALTA DURABILIDADE, COR VERDE, PROTEÇÃO RAIOS UV E LUZ SOLAR, INCLUSIVE COLA, TYPE, AREIA TRATADA, BORRACHA E MÃO DE OBRA ESPECIALIZADA	M2	13,80	222,64	BDI 1	267,57	3.692,47
1.1.3.12.	ORSE/11_23	10042	PISO EM GRANITO, POLIDO, TIPO ANDORINHA/ QUARTZ CASTELO/ CORUMBA OU OUTROS EQUIVALENTES DA REGIÃO, FORMATO MENOR FORNECIMENTO E INSTALAÇÃO DE GRAMA SINTÉTICA 42MM, ALTA DURABILIDADE, COR VERDE, PROTEÇÃO RAIOS UV E LUZ SOLAR, INCLUSIVE COLA, TYPE, AREIA TRATADA, BORRACHA E MÃO DE OBRA ESPECIALIZADA	UN	100,93	61,90	BDI 1	74,39	7.508,18
1.1.4.			DRENAGEM						19.642,49
1.1.4.1.	SINAPI	90091	ESCAVAÇÃO MECANIZADA DE VALA COM PROF. ATÉ 1,5 M (MÉDIA MONTANTE E JUSANTE/UMA COMPOSIÇÃO POR TRECHO), ESCAVADEIRA (0,8 M3), LARG. DE 1,5 M A 2,5 M, EM SOLO DE 1ª CATEGORIA, LOCAIS COM BAIXO NÍVEL DE INTERFERÊNCIA. AF_02/2021	M3	33,20	6,54	BDI 1	7,86	260,95
1.1.4.2.	SINAPI	95241	LASTRO DE CONCRETO MAGRO, APLICADO EM PISOS, LAJES SOBRE SOLO OU RADIERS, ESPESSURA DE 5 CM. AF_07/2016	M2	32,00	33,91	BDI 1	40,75	1.304,00
1.1.4.3.	SINAPI	97935	CAIXA PARA BOCA DE LOBO SIMPLES RETANGULAR, EM CONCRETO PRÉ-MOLDADO, DIMENSÕES INTERNAS: 0,6X1,0X1,2 M. AF_12/2020	UN	1,00	925,39	BDI 1	1.112,13	1.112,13
1.1.4.4.	SINAPI	92210	TUBO DE CONCRETO PARA REDES COLETORAS DE ÁGUAS PLUVIAIS, DIÂMETRO DE 400 MM, JUNTA RÍGIDA, INSTALADO EM LOCAL COM BAIXO NÍVEL DE INTERFERÊNCIAS - FORNECIMENTO E ASSENTAMENTO. AF_12/2015	M	64,00	188,91	BDI 1	227,03	14.529,92
1.1.4.5.	SINAPH	10541	CALHA/CANAleta DE CONCRETO SIMPLES, TIPO MEIA CANA, DIÂMETRO DE 30 CM, PARA AGUA PLUVIAL	M	54,00	28,73	BDI 1	34,53	1.864,62
1.1.4.6.	SINAPI	94963	CONCRETO FCK = 15MPa, TRAÇO 1:3:4:3,5 (EM MASSA SECA DE CIMENTO/ AREIA MÉDIA/ BRITA 1) - PREPARO MECÂNICO COM BETONEIRA 400 L. AF_05/2021	M3	1,00	475,01	BDI 1	570,87	570,87
1.1.5.			IRRIGAÇÃO						5.542,49
1.1.5.1.	ORSE/11_23	08975	ASPELADOR TIPO SPRAY, REF. 1804 SAM, MARCA RAIN BIRD OU SIMILAR	UN	18,00	105,67	BDI 1	126,99	2.285,82
1.1.5.2.	SINAPI	89355	TUBO, PVC, SOLDÁVEL, DN 20MM, INSTALADO EM RAMAL OU SUB-RAMAL DE ÁGUA - FORNECIMENTO E INSTALAÇÃO. AF_06/2022	M	108,00	20,77	BDI 1	24,96	2.695,68
1.1.5.3.	SINAPI	89357	TUBO, PVC, SOLDÁVEL, DN 32MM, INSTALADO EM RAMAL OU SUB-RAMAL DE ÁGUA - FORNECIMENTO E INSTALAÇÃO. AF_06/2022	M	5,00	32,63	BDI 1	39,21	196,05
1.1.5.4.	SINAPI	89351	REGISTRO DE PRESSÃO BRUTO, LATÃO, ROSCÁVEL, 3/4" - FORNECIMENTO E INSTALAÇÃO. AF_08/2021	UN	1,00	33,58	BDI 1	40,36	40,36
1.1.5.5.	SINAPI	97887	CAIXA ENTERRADA ELÉTRICA RETANGULAR, EM ALVENARIA COM TJOLOS CERÂMICOS MACIÇOS, FUNDO COM BRITA, DIMENSÕES INTERNAS: 0,4X0,4X0,4 M. AF_12/2020	UN	1,00	270,08	BDI 1	324,58	324,58



DIÁRIO OFICIAL

PREFEITURA MUNICIPAL DE NAZARÉ - BA

1.6.9.									
1.6.9.1.	SINAPI	91959	INTERRUPÇÃO SIMPLES (2 MÓDULOS), 10A/250V, INCLUINDO SUPORTE E PLACA - FORNECIMENTO E INSTALAÇÃO. AF_03/2023	UN	2,00	43,27	BDI 1	52,00	104,00
1.6.9.2.	SINAPI	92001	TOMADA BAIXA DE EMBUTIR (1 MÓDULO), 2P+T 20 A, INCLUINDO SUPORTE E PLACA - FORNECIMENTO E INSTALAÇÃO. AF_03/2023	UN	2,00	31,62	BDI 1	38,00	76,00
1.6.9.3.	SINAPI	91926	CABO DE COBRE FLEXÍVEL ISOLADO, 2,5 MM², ANTI-CHAMA 450/750 V, PARA CIRCUITOS TERMINAIS - FORNECIMENTO E INSTALAÇÃO. AF_03/2023	M	28,65	3,99	BDI 1	4,80	137,52
1.6.9.4.	SINAPI	93665	DISJUNTOR BIPOLAR TIPO DIN, CORRENTE NOMINAL DE 40A - FORNECIMENTO E INSTALAÇÃO. AF_10/2020	UN	2,00	66,68	BDI 1	80,14	160,28
1.6.9.5.	SINAPI	101876	QUADRO DE DISTRIBUIÇÃO DE ENERGIA EM PVC, DE EMBUTIR, SEM BARRAMENTO, PARA 6 DISJUNTORES - FORNECIMENTO E INSTALAÇÃO. AF_10/2020	UN	1,00	75,32	BDI 1	90,52	90,52
1.6.9.6.	SINAPI	91844	ELETRODUTO FLEXÍVEL CORRUGADO, PVC, DN 25 MM (3/4"), PARA CIRCUITOS TERMINAIS, INSTALADO EM LAJE - FORNECIMENTO E INSTALAÇÃO. AF_03/2023	M	9,55	6,46	BDI 1	7,76	74,11
1.6.9.7.	SINAPI	91940	CAIXA RETANGULAR 4" X 2" MÉDIA (1,30 M DO PISO), PVC, INSTALADA EM PAREDE - FORNECIMENTO E INSTALAÇÃO. AF_03/2023	UN	4,00	18,40	BDI 1	22,11	88,44
1.6.9.8.	SINAPH	12266	LUMINARIA SPOT DE SOBREPOR EM ALUMÍNIO COM ALETA PLÁSTICA PARA 1 LAMPADA, BASE E27, POTÊNCIA MÁXIMA 40/60 W (NAO INCLUI LAMPADA)	UN	2,00	130,12	BDI 1	156,38	312,76
1.6.9.9.	SINAPH	39387	LAMPADA LED TUBULAR BIVOLT 18/20 W, BASE G13	UN	2,00	12,46	BDI 1	14,97	29,94
1.6.10. INSTALAÇÕES HIDRÁULICAS									
1.6.10.1. CAIXA SIFONADA, PVC, DN 100 X 100 X 50 MM, JUNTA ELÁSTICA, FORNECIDA E INSTALADA EM RAMAL DE DESCARGA OU EM RAMAL DE ESGOTO SANITÁRIO. AF_08/2022									
1.6.10.1.	SINAPI	89707	CAIXA SIFONADA, PVC, DN 100 X 100 X 50 MM, JUNTA ELÁSTICA, FORNECIDA E INSTALADA EM RAMAL DE DESCARGA OU EM RAMAL DE ESGOTO SANITÁRIO. AF_08/2022	UN	2,00	44,78	BDI 1	53,82	107,64
1.6.10.2.	SINAPI	89352	REGISTRO DE GAVETA BRUTO, LATÃO, ROSCÁVEL, 1/2" - FORNECIMENTO E INSTALAÇÃO. AF_08/2021	UN	2,00	36,63	BDI 1	44,02	88,04
1.6.10.3.	SINAPI	95676	CAIXA EM CONCRETO PRÉ-MOLDADO PARA ABRIGO DE HIDRÔMETRO COM DN 20 (1/2) - FORNECIMENTO E INSTALAÇÃO. AF_11/2016	UN	1,00	137,80	BDI 1	165,61	165,61
1.6.10.4.	SINAPI	89355	TUBO, PVC, SOLDÁVEL, DN 20MM, INSTALADO EM RAMAL OU SUB-RAMAL DE ÁGUA - FORNECIMENTO E INSTALAÇÃO. AF_06/2022	M	10,00	20,77	BDI 1	24,96	249,60
1.6.10.5.	SINAPI	89357	TUBO, PVC, SOLDÁVEL, DN 32MM, INSTALADO EM RAMAL OU SUB-RAMAL DE ÁGUA - FORNECIMENTO E INSTALAÇÃO. AF_06/2022	M	4,00	32,63	BDI 1	39,21	156,84
1.6.10.6.	SINAPI	89712	TUBO PVC, SERIE NORMAL, ESGOTO PREDIAL, DN 50 MM, FORNECIDO E INSTALADO EM RAMAL DE DESCARGA OU RAMAL DE ESGOTO SANITÁRIO. AF_08/2022	M	3,50	26,70	BDI 1	32,09	112,32
1.6.10.7.	SINAPI	89713	TUBO PVC, SERIE NORMAL, ESGOTO PREDIAL, DN 75 MM, FORNECIDO E INSTALADO EM RAMAL DE DESCARGA OU RAMAL DE ESGOTO SANITÁRIO. AF_08/2022	M	1,00	33,19	BDI 1	39,89	39,89
1.6.10.8.	SINAPI	89714	TUBO PVC, SERIE NORMAL, ESGOTO PREDIAL, DN 100 MM, FORNECIDO E INSTALADO EM RAMAL DE DESCARGA OU RAMAL DE ESGOTO SANITÁRIO. AF_08/2022	M	6,00	37,21	BDI 1	44,72	268,32
1.6.10.9.	SINAPI	89358	JOELHO 90 GRAUS, PVC, SOLDÁVEL, DN 20MM, INSTALADO EM RAMAL OU SUB-RAMAL DE ÁGUA - FORNECIMENTO E INSTALAÇÃO. AF_06/2022	UN	10,00	8,13	BDI 1	9,77	97,70
1.6.10.10.	SINAPI	89367	JOELHO 90 GRAUS, PVC, SOLDÁVEL, DN 32MM, INSTALADO EM RAMAL OU SUB-RAMAL DE ÁGUA - FORNECIMENTO E INSTALAÇÃO. AF_06/2022	UN	4,00	13,16	BDI 1	15,82	63,28
1.6.10.11.	SINAPI	89744	JOELHO 90 GRAUS, PVC, SERIE NORMAL, ESGOTO PREDIAL, DN 100 MM, JUNTA ELÁSTICA, FORNECIDO E INSTALADO EM RAMAL DE DESCARGA OU RAMAL DE ESGOTO SANITÁRIO. AF_08/2022	UN	3,00	27,13	BDI 1	32,60	97,80
1.6.10.12.	SINAPI	89393	TE, PVC, SOLDÁVEL, DN 20MM, INSTALADO EM RAMAL OU SUB-RAMAL DE ÁGUA - FORNECIMENTO E INSTALAÇÃO. AF_06/2022	UN	2,00	11,25	BDI 1	13,52	27,04
1.6.10.13.	SINAPI	97902	CAIXA ENTERRADA HIDRÁULICA RETANGULAR EM ALVENARIA COM TJOLOS CERÂMICOS MACIÇOS, DIMENSÕES INTERNAS: 0,6X0,6X0,6 M PARA REDE DE ESGOTO. AF_12/2020	UN	4,00	585,92	BDI 1	704,16	2.816,64
1.6.10.14.	SINAPH	34637	CAIXA D'ÁGUA / RESERVATÓRIO EM POLIETILENO, 500 LITROS, COM TAMPA	UN	1,00	242,28	BDI 1	291,17	291,17
1.6.10.15.	SINAPH	39361	FOSSA SÉPTICA, SEM FILTRO, EM POLIETILENO DE ALTA DENSIDADE (PEAD), PARA 4 A 7 CONTRIBUINTES, CILÍNDRICA, COM TAMPA, CAPACIDADE APROXIMADA DE "1100" LITROS (NBR 7229)	UN	1,00	1.547,15	BDI 1	1.859,36	1.859,36
1.6.10.16.	SINAPI	101808	CAIXA ENTERRADA DISTRIBUIDORA DE VAZÃO (SUMIDÓRIOS MÚLTIPLOS), RETANGULAR, EM CONCRETO PRÉ-MOLDADO, DIMENSÕES INTERNAS: 0,60 X 0,60 X H=0,50 M. AF_12/2020	UN	1,00	578,17	BDI 1	694,84	694,84
1.6.11. APARELHOS HIDRÁULICOS									
1.6.11.1. VASO SANITÁRIO SIFONADO COM CAIXA ACOPLADA LOUÇA BRANCA - FORNECIMENTO E INSTALAÇÃO. AF_01/2020									
1.6.11.1.	SINAPI	86888	VASO SANITÁRIO SIFONADO COM CAIXA ACOPLADA LOUÇA BRANCA - FORNECIMENTO E INSTALAÇÃO. AF_01/2020	UN	2,00	463,47	BDI 1	557,00	1.114,00
1.6.11.2. MICTÓRIO SIFONADO LOUÇA BRANCA - PADRÃO MÉDIO - FORNECIMENTO E INSTALAÇÃO. AF_01/2020									
1.6.11.2.	SINAPI	100858	MICTÓRIO SIFONADO LOUÇA BRANCA - PADRÃO MÉDIO - FORNECIMENTO E INSTALAÇÃO. AF_01/2020	UN	1,00	707,58	BDI 1	850,37	850,37
1.6.11.3. LAVATÓRIO LOUÇA BRANCA SUSPENSO, 29,5 X 39CM OU EQUIVALENTE, PADRÃO POPULAR, INCLUSO SIFÃO TIPO GARRAFA EM PVC, VÁLVULA E ENGATE FLEXÍVEL 30CM EM PLÁSTICO E TORNEIRA CROMADA DE MESA, PADRÃO POPULAR - FORNECIMENTO E INSTALAÇÃO. AF_01/2020									
1.6.11.3.	SINAPI	86942	LAVATÓRIO LOUÇA BRANCA SUSPENSO, 29,5 X 39CM OU EQUIVALENTE, PADRÃO POPULAR, INCLUSO SIFÃO TIPO GARRAFA EM PVC, VÁLVULA E ENGATE FLEXÍVEL 30CM EM PLÁSTICO E TORNEIRA CROMADA DE MESA, PADRÃO POPULAR - FORNECIMENTO E INSTALAÇÃO. AF_01/2020	UN	2,00	260,71	BDI 1	313,32	626,64
1.6.11.4.	SINAPI	95544	PAPELEIRA DE PAREDE EM METAL CROMADO SEM TAMPA, INCLUSO FIXAÇÃO. AF_01/2020	UN	2,00	30,28	BDI 1	36,39	72,78
1.6.12. ESQUADRIAS									
1.6.12.1. PORTA EM ALUMÍNIO DE ABRIR TIPO VENEZIANA COM GUARNIÇÃO, FIXAÇÃO COM PARAFUSOS - FORNECIMENTO E INSTALAÇÃO. AF_12/2019									
1.6.12.1.	SINAPI	91341	PORTA EM ALUMÍNIO DE ABRIR TIPO VENEZIANA COM GUARNIÇÃO, FIXAÇÃO COM PARAFUSOS - FORNECIMENTO E INSTALAÇÃO. AF_12/2019	M2	2,00	431,63	BDI 1	518,73	1.037,46
1.6.13. PINTURAS									
1.6.13.1. APLICAÇÃO MANUAL DE FUNDO SELADOR ACRÍLICO EM PAREDES EXTERNAS DE CASAS. AF_06/2014									
1.6.13.1.	SINAPI	88415	APLICAÇÃO MANUAL DE FUNDO SELADOR ACRÍLICO EM PAREDES EXTERNAS DE CASAS. AF_06/2014	M2	40,35	3,38	BDI 1	4,06	163,82
1.6.13.2. EMASSAMENTO COM MASSA LÁTEX, APLICAÇÃO EM PAREDE, DUAS DEMÃOS, LIXAMENTO MANUAL. AF_04/2023									
1.6.13.2.	SINAPI	88497	EMASSAMENTO COM MASSA LÁTEX, APLICAÇÃO EM PAREDE, DUAS DEMÃOS, LIXAMENTO MANUAL. AF_04/2023	M2	40,35	18,11	BDI 1	21,76	878,02
1.6.13.3. APLICAÇÃO MANUAL DE TINTA LÁTEX ACRÍLICA EM PAREDE EXTERNAS DE CASAS, DUAS DEMÃOS. AF_11/2016									
1.6.13.3.	SINAPI	95626	APLICAÇÃO MANUAL DE TINTA LÁTEX ACRÍLICA EM PAREDE EXTERNAS DE CASAS, DUAS DEMÃOS. AF_11/2016	M2	40,35	17,96	BDI 1	21,58	870,75
1.6.14. DIVERSOS									
1.6.14.1. SOLEIRA EM GRANITO, LARGURA 15 CM, ESPESURA 2,0 CM. AF_09/2020									
1.6.14.1.	SINAPI	98689	SOLEIRA EM GRANITO, LARGURA 15 CM, ESPESURA 2,0 CM. AF_09/2020	M	1,70	88,27	BDI 1	106,08	180,34
1.6.15. LIMPEZA GERAL									
1.6.15.1. LIMPEZA DE SUPERFÍCIE COM JATO DE ALTA PRESSÃO. AF_04/2019									
1.6.15.1.	SINAPI	99814	LIMPEZA DE SUPERFÍCIE COM JATO DE ALTA PRESSÃO. AF_04/2019	M2	8,34	1,95	BDI 1	2,34	19,52



DIÁRIO OFICIAL

PREFEITURA MUNICIPAL DE NAZARÉ - BA

19.2. PLANILHA DE BDI

REQUALIFICAÇÃO DA ORLA 2º TRECHO - PRAÇA MARIA FUMAÇA - 3ª FASE /

Conforme legislação tributária municipal, definir estimativa de percentual da base de cálculo para o ISS:	50,00%
Sobre a base de cálculo, definir a respectiva alíquota do ISS (entre 2% e 5%):	5,00%

BDI 1

TIPO DE OBRA

Construção de Praças Urbanas, Rodovias, Ferrovias e recapeamento e pavimentação de vias urbanas

Itens	Siglas	% Adotado
Administração Central	AC	3,00%
Seguro e Garantia	SG	0,40%
Risco	R	0,56%
Despesas Financeiras	DF	1,11%
Lucro	L	7,30%
Tributos (impostos COFINS 3%, e PIS 0,65%)	CP	3,65%
Tributos (ISS, variável de acordo com o município)	ISS	2,50%
Tributos (Contribuição Previdenciária sobre a Receita Bruta - 0% ou 4,5% - Desoneração)	CPRB	0,00%
BDI SEM desoneração (Fórmula Acórdão TCU)	BDI PAD	20,18%

Os valores de BDI foram calculados com o emprego da fórmula:

$$BDI = \frac{(1+AC + S + R + G)*(1 + DF)*(1+L)}{(1-CP-ISS-CRPB)} - 1$$

Declaro para os devidos fins que, conforme legislação tributária municipal, a base de cálculo deste tipo de obra corresponde à 50%, com a respectiva alíquota de 5%.

Declaro para os devidos fins que o regime de Contribuição Previdenciária sobre a Receita Bruta adotado para elaboração do orçamento foi SEM Desoneração, e que esta é a alternativa mais adequada para a Administração Pública.

Observações:



DIÁRIO OFICIAL

PREFEITURA MUNICIPAL DE NAZARÉ - BA

19.3. CRONOGRAMA FÍSICO-FINANCEIRO

Item	Descrição	Valor (R\$)	Parcelas:	1	2	3	4	
				03/24	04/24	05/24	06/24	
1.	REQUALIFICAÇÃO DA ORLA 2º TRECHO - 3ª FASE	695.463,17	% Período:	16,11%	3,62%	25,59%	54,67%	
1.1.	URBANIZAÇÃO	478.401,52	% Período:	23,43%	5,26%	23,50%	47,81%	
1.2.	LIXEIRA (8 UNIDADES)	4.685,01	% Período:				100,00%	
1.3.	ABRIGO DE ÔNIBUS	15.599,95	% Período:				100,00%	
1.4.	BANCOS E MESAS DE JOGOS	5.651,48	% Período:				100,00%	
1.5.	GUARDA CORPO	125.591,09	% Período:				100,00%	
1.6.	VESTIÁRIOS	65.534,12	% Período:			100,00%		
Total: R\$ 695.463,17				%:	16,11%	3,62%	25,59%	54,67%
Período:				Repassé:	-	-	-	-
				Contrapartida:	112.068,11	25.184,98	177.975,58	380.234,50
				Outros:	-	-	-	-
				Investimento:	112.068,11	25.184,98	177.975,58	380.234,50
Acumulado:				%:	16,11%	19,74%	45,33%	100,00%
				Repassé:	-	-	-	-
				Contrapartida:	112.068,11	137.253,09	315.228,67	695.463,17
				Outros:	-	-	-	-
				Investimento:	112.068,11	137.253,09	315.228,67	695.463,17



DIÁRIO OFICIAL

PREFEITURA MUNICIPAL DE NAZARÉ - BA

19.4. PLANILHA E GRÁFICO DE CURVA ABC

CURVA ABC DE COMPOSIÇÃO (SERVIÇOS)											
OBRA: REQUALIFICAÇÃO DA ORLA 2º TRECHO - PRAÇA MARIA FUMAÇA - 3ª FASE										DATA BASE: OUTUBRO/2023	
DATA: JANEIRO/2024											
ÍTEM	BANCO	CÓDIGO	DISCRIMINAÇÃO DOS SERVIÇOS	UNID.	QUANTIDADE	CUSTO UNITÁRIO (R\$)	CUSTO UNITÁRIO (R\$) COM BDI	CUSTO TOTAL (R\$) COM BDI	%	% ACUMULADO	CLASSE
1	Composição	1	FORNECIMENTO E INSTALAÇÃO DE CHAPAS DE POLICARBONATO ALVEOLAR, 6MM COM EMENDAS E ACABAMENTO EM POLICARBONATO, APLICADO EM COBERTURA DE PERGOLADO. AF_04/2023	M2	91,62	492,95	592,43	54.278,44	7,805	7,80	A
2	Cotação		METALON 40X80 espessura 3 mm - com 6 metros	PÇ	123,00	359,90	432,53	53.201,19	7,650	15,45	A
3	SINAPI	101658	LUMINÁRIA DE LED PARA ILUMINAÇÃO PÚBLICA, DE 138 W ATÉ 180 W - FORNECIMENTO E INSTALAÇÃO. AF_08/2020	UN	48,00	638,60	767,47	36.838,56	5,297	20,75	A
4	SINAPI	101094	PISO PODOTÁTIL DE ALERTA OU DIRECIONAL, DE BORRACHA, ASSENTADO SOBRE ARGAMASSA. AF_05/2020	M	156,25	172,81	207,68	32.450,00	4,666	25,42	A
5	SINAPI	103314	INSTALAÇÃO DE PERGOLADO DE MADEIRA, EM MAÇARANDUBA, ANGELIM OU EQUIVALENTE DA REGIÃO, FIXADO COM CONCRETO SOBRE PISO DE CONCRETO EXISTENTE. AF_11/2021	M2	91,62	271,54	326,34	29.899,27	4,299	29,72	A
6	SINAPI	94993	EXECUÇÃO DE PASSEIO (CALÇADA) OU PISO DE CONCRETO COM CONCRETO MOLDADO IN LOCO, USINADO, ACABAMENTO CONVENCIONAL, ESPESSURA 6 CM, ARMADO. AF_08/2022 - passeio	M2	289,65	72,93	87,65	25.387,82	3,650	33,37	A
7	SINAPI	97635	REMOÇÃO DE PISO DE BLOCO INTERTRAVADO OU DE PEDRA PORTUGUESA, DE FORMA MANUAL, COM REAPROVEITAMENTO. AF_09/2023	M2	1091,00	19,21	23,09	25.191,19	3,622	36,99	A
8	ORSE/11_23	09158	BRINQUEDO - ESCORREGADEIRA, COM PILAR DE MADEIRA, ESCDA EM TUBO DE FERRO GALV. DE 2" E RAMPAS EM CHAPA DE AÇO GALVANIZADO	UN	2,00	9.453,30	11.360,98	22.721,96	3,267	40,26	A
9	Cotação		BARRA CHATA DE 3/8" POR 1" 1/2 - com 6 metros	PÇ	72,00	254,29	305,61	22.003,92	3,164	43,42	A
10	SINAPI	14166	POSTE CONICO CONTINUO EM AÇO GALVANIZADO, RETO, ENGASTADO, H = 7 M, DIAMETRO INFERIOR = "125" MM	UN	12,00	1.412,71	1.697,79	20.373,48	2,929	46,35	A
11	SINAPI	103186	INSTALAÇÃO DE MULTEXERCITADOR COM SEIS FUNÇÕES, EM TUBO DE AÇO CARBONO - EQUIPAMENTO DE GINÁSTICA PARA ACADEMIA AO AR LIVRE / ACADEMIA DA TERCEIRA IDADE - ATI. INSTALADO SOBRE PISO DE CONCRETO EXISTENTE. AF_10/2021	UN	2,00	6491,12	7801,03	15.602,06	2,243	48,59	A
12	SINAPI	100721	PINTURA COM TINTA ALQUÍDICA DE FUNDO (TIPO ZARCO) PULVERIZADA SOBRE SUPERFÍCIES METÁLICAS (EXCETO PERFIL) EXECUTADO EM OBRA (POR DEMÃO). AF_01/2020 PE	M2	483,60	25,50	30,65	14.822,34	2,131	50,72	B
13	SINAPI	92406	EXECUÇÃO DE PAVIMENTO EM PISO INTERTRAVADO, COM BLOCO 16 FACES DE 22 X 11 CM, ESPESSURA 10 CM. AF_10/2022	M2	136,70	89,62	107,71	14.723,96	2,117	52,84	B
14	ORSE/11_23	11098	BRINQUEDO - PLAY AVENTURA, MODELO M-205, DA LÚDICO BRINQUEDOS INTELIGENTES OU SIMILAR - FORNECIMENTO E MONTAGEM	UN	1,00	12.194,21	14.655,00	14.655,00	2,107	54,95	B
15	SINAPI	92210	TUBO DE CONCRETO PARA REDES COLETORAS DE AGUAS PLUVIAIS, DIAMETRO DE 400 MM, JUNTA RÍGIDA, INSTALADO EM LOCAL COM BAIXO NÍVEL DE INTERFERÊNCIAS - FORNECIMENTO E ASSENTAMENTO. AF_12/2015	M	64,00	188,91	227,03	14.529,92	2,089	57,04	B
16	SINAPI	42439	BANCO COM ENCOSTO, 1,80M DE COMPRIMENTO, EM TUBO DE AÇO CARBONO E PINTURA NO PROCESSO ELETROSTÁTICO - PARA ACADEMIA AO AR LIVRE / ACADEMIA DA TERCEIRA IDADE - ATI	UN	10,00	1.207,84	1.451,58	14.515,80	2,087	59,13	B
17	SINAPI	100753	PINTURA COM TINTA ACRÍLICA DE ACABAMENTO PULVERIZADA SOBRE SUPERFÍCIES METÁLICAS (EXCETO PERFIL) EXECUTADO EM OBRA (02 DEMÃOS). AF_01/2020 PE	M2	483,60	23,46	28,19	13.632,68	1,960	61,09	B
18	SINAPI	94993	EXECUÇÃO DE PASSEIO (CALÇADA) OU PISO DE CONCRETO COM CONCRETO MOLDADO IN LOCO, USINADO, ACABAMENTO CONVENCIONAL, ESPESSURA 6 CM, ARMADO. AF_08/2022 - cor azul	M2	153,33	72,93	87,65	13.439,37	1,932	63,02	B
19	SINAPI	101161	ALVENARIA DE VEDAÇÃO COM ELEMENTO VAZADO DE CONCRETO (COBOGÔ) DE 7X50X50CM E ARGAMASSA DE ASSENTAMENTO COM PREPARO EM BETONEIRA. AF_05/2020	M2	54,15	193,18	232,16	12.571,46	1,808	64,83	B
20	SINAPI	102492	PINTURA DE PISO COM TINTA ACRÍLICA, APLICAÇÃO MANUAL, 3 DEMÃOS, INCLUSO FUNDO PREPARADOR. AF_05/2021	M2	408,15	25,61	30,78	12.562,86	1,806	66,63	B
21	Cotação		PERFIL LAMINADO "U" 3", espessura 3/16 - com 6 metros	PÇ	26,00	392,71	471,96	12.270,96	1,764	68,40	B
22	SINAPI	102223	PINTURA VERNIZ (INCOLOR) ALQUÍDICO EM MADEIRA, USO INTERNO E EXTERNO, 3 DEMÃOS. AF_01/2021	M2	300,00	32,83	39,46	11.838,00	1,702	70,10	B
23	SINAPI	94993	EXECUÇÃO DE PASSEIO (CALÇADA) OU PISO DE CONCRETO COM CONCRETO MOLDADO IN LOCO, USINADO, ACABAMENTO CONVENCIONAL, ESPESSURA 6 CM, ARMADO. AF_08/2022 - cor natural	M2	133,80	72,93	87,65	11.727,57	1,686	71,78	B
24	Cotação		BARRA QUADRADA DE 5/8 - com 6 metros	PÇ	42,00	191,38	230,00	9.660,00	1,389	73,17	B
25	SINAPI	93358	ESCAVAÇÃO MANUAL DE VALA COM PROFUNDIDADE MENOR OU IGUAL A 1,30 M. AF_02/2021	M3	92,83	85,68	102,97	9.558,71	1,374	74,55	B
26	SINAPI	94993	EXECUÇÃO DE PASSEIO (CALÇADA) OU PISO DE CONCRETO COM CONCRETO MOLDADO IN LOCO, USINADO, ACABAMENTO CONVENCIONAL, ESPESSURA 6 CM, ARMADO. AF_08/2022 - pista de cooper na cor vermelha	M2	104,04	72,93	87,65	9.119,11	1,311	75,86	B
27	SINAPI	93010	ELETRODUTO RÍGIDO ROSCÁVEL, PVC, DN 75 MM (2 1/2"), PARA REDE ENTERRADA DE DISTRIBUIÇÃO DE ENERGIA ELÉTRICA - FORNECIMENTO E INSTALAÇÃO. AF_12/2021	M	185,65	35,60	42,78	7.942,11	1,142	77,00	B
28	SINAPI	94993	EXECUÇÃO DE PASSEIO (CALÇADA) OU PISO DE CONCRETO COM CONCRETO MOLDADO IN LOCO, USINADO, ACABAMENTO CONVENCIONAL, ESPESSURA 6 CM, ARMADO. AF_08/2022 - cor bege	M2	90,30	72,93	87,65	7.914,80	1,138	78,14	B
29	ORSE/11_23	10042	FORNECIMENTO E INSTALAÇÃO DE GRAMA SINTÉTICA 42MM, ALTA DURABILIDADE, COR VERDE, PROTEÇÃO RAIOS UV E LUZ SOLAR, INCLUSO COLA, TYPE, ÁREA TRATADA, BORRACHA E MÃO DE OBRA ESPECIALIZADA	UN	100,93	61,90	74,39	7.508,18	1,080	79,22	B
30	SINAPI	87821	EMBOÇO OU MASSA ÚNICA EM ARGAMASSA TRAÇO 1:2:8, PREPARO MECÂNICO COM BETONEIRA 400 L, APLICADA MANUALMENTE EM SUPERFÍCIES EXTERNAS DA SACADA, ESPESSURA MAIOR OU IGUAL A 50 MM, SEM USO DE TELA METÁLICA DE REFORÇO CONTRA	M2	40,35	140,05	168,31	6.791,31	0,977	80,20	C
31	SINAPI	98509	PLANTIO DE ARBUSTO OU CERCA VIVA. AF_05/2018	UN	100,00	56,21	67,55	6.755,00	0,971	81,17	C
32	SINAPI	87245	REVESTIMENTO CERÂMICO PARA PAREDES EXTERNAS EM PASTILHAS DE PORCELANA 5 X 5 CM (PLACAS DE 30 X 30 CM), ALINHADAS A PRUMO, APLICADO EM SUPERFÍCIES INTERNAS DE SACADA. AF_02/2023	M2	23,38	215,20	258,63	6.046,77	0,869	82,04	C
33	SINAPI	103206	INSTALAÇÃO DE ALONGADOR COM TRÊS ALTURAS, EM TUBO DE AÇO CARBONO - EQUIPAMENTO DE GINÁSTICA PARA ACADEMIA AO AR LIVRE / ACADEMIA DA TERCEIRA IDADE - ATI. INSTALADO SOBRE PISO DE CONCRETO EXISTENTE. AF_10/2021	UN	2,00	2.410,42	2.896,84	5.793,68	0,833	82,87	C
34	SINAPI	94993	EXECUÇÃO DE PASSEIO (CALÇADA) OU PISO DE CONCRETO COM CONCRETO MOLDADO IN LOCO, USINADO, ACABAMENTO CONVENCIONAL, ESPESSURA 6 CM, ARMADO. AF_08/2022 - cor terra	M2	60,45	72,93	87,65	5.298,44	0,762	83,63	C
35	ORSE/11_23	13082	BRINQUEDO - BALANÇO DUPLO, MODELO M117, DA LÚDICO BRINQUEDOS INTELIGENTES OU SIMILAR	UN	2,00	2.068,79	2.486,27	4.972,54	0,715	84,35	C
36	SINAPI	103208	INSTALAÇÃO DE ROTAÇÃO VERTICAL DUPLO, EM TUBO DE AÇO CARBONO - EQUIPAMENTO DE GINÁSTICA PARA ACADEMIA AO AR LIVRE / ACADEMIA DA TERCEIRA IDADE - ATI. INSTALADO SOBRE PISO DE CONCRETO EXISTENTE. AF_10/2021	UN	2,00	1.982,79	2.382,92	4.765,84	0,685	85,03	C
37	SINAPI	94264	GUIA (MEIO-FIO) CONCRETO, MOLDADA IN LOCO EM TRECHO CURVO COM EXTRUSORA, 13 CM BASE X 22 CM ALTURA. AF_06/2016	M	98,03	39,82	47,86	4.691,72	0,675	85,71	C
38	SINAPI	91929	CABO DE COBRE FLEXÍVEL ISOLADO, 4 MM², ANTI-CHAMA 0,6/1,0 KV, PARA CIRCUITOS TERMINAIS - FORNECIMENTO E INSTALAÇÃO. AF_03/2023	M	556,95	6,52	7,84	4.366,49	0,628	86,33	C
39	SINAPI	97887	CAIXA ENTERRADA ELÉTRICA RETANGULAR, EM ALVENARIA COM TUIJOS CERÂMICOS MACIÇOS, FUNDO COM BRITA, DIMENSÕES INTERNAS: 0,4X0,4X0,4 M. AF_12/2020	UN	12,00	270,08	324,58	3.894,96	0,560	86,89	C



DIÁRIO OFICIAL

PREFEITURA MUNICIPAL DE NAZARÉ - BA

40	SINAPI	103323	ALVENARIA DE VEDAÇÃO DE BLOCOS CERÂMICOS FURADOS NA VERTICAL DE 9X19X39 CM (ESPESSURA 9 CM) E ARGAMASSA DE ASSENTAMENTO COM PREPARO MANUAL. AF_12/2021	M2	54,15	57,06	68,57	3.713,07	0,534	87,43	C
41	SINAPH	10841	PISO EM GRANITO, POLIDO, TIPO ANDORINHA/ QUARTZ/ CASTELO/ CORUMBA OU OUTROS EQUIVALENTES DA REGIAO, FORMATO MENOR OU IGUAL A 3025 CM2, E= '2' CM	M2	13,80	222,64	267,57	3.692,47	0,531	87,96	C
42	SINAPI	96546	ARMAÇÃO DE BLOCO, VIGA BALDRAME OU SAPATA UTILIZANDO AÇO CA-50 DE 10 MM - MONTAGEM. AF_06/2017	KG	220,00	13,34	16,03	3.526,60	0,507	88,47	C
43	SINAPI	93393	REVESTIMENTO CERÂMICO PARA PAREDES INTERNAS COM PLACAS TIPO ESMALTADA PADRÃO POPULAR DE DIMENSÕES 20X20 CM, ARGAMASSA TIPO AC I, APLICADAS NA ALTURA INTEIRA DAS PAREDES. AF_02/2023 PE	M2	50,51	49,18	59,10	2.985,14	0,429	88,90	C
44	SINAPI	92269	FABRICAÇÃO DE FÓRMA PARA PILARES E ESTRUTURAS SIMILARES, EM MADEIRA SERRADA, E=25 MM. AF_09/2020	M2	16,59	148,45	178,41	2.959,82	0,426	89,32	C
45	SINAPI	97902	CAIXA ENTERRADA HIDRÁULICA RETANGULAR EM ALVENARIA COM TUIJOS CERÂMICOS MACIÇOS, DIMENSÕES INTERNAS: 0,6X0,6X0,6 M PARA REDE DE ESGOTO. AF_12/2020	UN	4,00	585,92	704,16	2.816,64	0,405	89,73	C
46	SINAPI	89355	TUBO, PVC, SOLDÁVEL, DN 20MM, INSTALADO EM RAMAL OU SUB-RAMAL DE ÁGUA - FORNECIMENTO E INSTALAÇÃO. AF_06/2022	M	108,00	20,77	24,96	2.695,68	0,388	90,11	C
47	SINAPI	99814	LIMPEZA DE SUPERFÍCIE COM JATO DE ALTA PRESSÃO. AF_04/2019	M2	1091,00	1,95	2,34	2.552,94	0,367	90,48	C
48	SINAPI	96545	ARMAÇÃO DE BLOCO, VIGA BALDRAME OU SAPATA UTILIZANDO AÇO CA-50 DE 8 MM - MONTAGEM. AF_06/2017	KG	132,00	15,18	18,24	2.407,68	0,346	90,83	C
49	ORSE/11_23	08975	ASPIRADOR TIPO SPRAY, REF. 1804 SAM, MARCA RAIN BIRD OU SIMILAR	UN	18,00	105,67	126,99	2.285,82	0,329	91,16	C
50	SINAPI	96558	CONCRETAGEM DE SAPATAS, FCK 30 MPA, COM USO DE BOMBA -LANÇAMENTO, ADENSAMENTO E ACABAMENTO. AF_11/2016	M3	2,72	691,50	831,04	2.260,43	0,325	91,48	C
51	SINAPI	98504	PLANTIO DE GRAMA BATATAIS EM PLACAS. AF_05/2018	M2	127,65	14,40	17,31	2.209,62	0,318	91,80	C
52	SINAPI	101964	LAJE PRÉ-MOLDADA UNIDIRECIONAL, BIPOIADA, PARA FORRO, ENCHIMENTO EM CERÂMICA, VIGOTA CONVENCIONAL, ALTURA TOTAL DA LAJE (ENCHIMENTO+CAPA) = (8+3). AF_11/2020 PA	M2	11,14	163,96	197,05	2.195,14	0,316	92,11	C
53	SINAPI	92269	FABRICAÇÃO DE FÓRMA PARA PILARES E ESTRUTURAS SIMILARES, EM MADEIRA SERRADA, E=25 MM. AF_09/2020	M2	12,25	148,45	178,41	2.185,52	0,314	92,43	C
54	SINAPH	10541	CALHA/CANALETA DE CONCRETO SIMPLES, TIPO MEIA CANA, DIAMETRO DE 30 CM, PARA AGUA PLUVIAL	M	54,00	28,73	34,53	1.864,62	0,268	92,70	C
55	SINAPI	96546	ARMAÇÃO DE BLOCO, VIGA BALDRAME OU SAPATA UTILIZANDO AÇO CA-50 DE 10 MM - MONTAGEM. AF_06/2017	KG	116,00	13,34	16,03	1.859,48	0,267	92,96	C
56	SINAPH	39361	FOSSA SEPTICA, SEM FILTRO, EM POLIETILENO DE ALTA DENSIDADE (PEAD), PARA 4 A 7 CONTRIBUINTES, CILINDRICA, COM TAMPA, CAPACIDADE APROXIMADA DE "1100" LITROS (NBR 7229)	UN	1,00	1.547,15	1.859,36	1.859,36	0,267	93,23	C
57	SINAPI	100577	REGULARIZAÇÃO E COMPACTAÇÃO DE SUBLEITO DE SOLO PREDOMINANTEMENTE ARENOSO. AF_11/2019	M2	1091,00	1,39	1,67	1.821,97	0,262	93,49	C
58	SINAPI	94966	CONCRETO FCK = 30MPA, TRAÇO 1:2,1:2,5 (EM MASSA SECA DE CIMENTO/ AREIA MÉDIA/ BRITA 1) - PREPARO MECÂNICO COM BETONEIRA 400 L. AF_05/2021	M3	2,72	554,33	666,19	1.812,04	0,261	93,75	C
59	SINAPH	7694	TUBO ACO GALVANIZADO COM COSTURA, CLASSE MEDIA, DN 3", E = "4,05" MM, PESO "8,47" KG/M (NBR 5580)	M	9,60	143,30	172,22	1.653,31	0,238	93,99	C
60	SINAPH	4813	PLACA DE OBRA (PARA CONSTRUCAO CIVIL) EM CHAPA GALVANIZADA "N. 22", ADESIVADA, DE "2,4 X 1,2" M (SEM POSTES PARA FIXACAO)	M2	4,00	337,50	405,61	1.622,44	0,233	94,22	C
61	SINAPI	87557	EMBOÇO, PARA RECEBIMENTO DE CERÂMICA, EM ARGAMASSA INDUSTRIALIZADA, PREPARO MECÂNICO, APLICADO COM EQUIPAMENTO DE MISTURA E PROJEÇÃO DE 1,5 M3/H DE ARGAMASSA EM FACES INTERNAS DE PAREDES, PARA AMBIENTE COM ÁREA ENTRE 5M2 E 10M2.	M2	23,38	51,90	62,37	1.458,21	0,210	94,43	C
62	SINAPI	87554	EMBOÇO, PARA RECEBIMENTO DE CERÂMICA, EM ARGAMASSA TRAÇO 1:2:8, PREPARO MANUAL, APLICADO MANUALMENTE EM FACES INTERNAS DE PAREDES, PARA AMBIENTE COM ÁREA MAIOR QUE 10M2, ESPESSURA DE 10MM, COM EXECUÇÃO DE TALISCAS. AF_06/2014	M2	50,51	23,99	28,83	1.456,20	0,209	94,64	C
63	SINAPI	92269	FABRICAÇÃO DE FÓRMA PARA PILARES E ESTRUTURAS SIMILARES, EM MADEIRA SERRADA, E=25 MM. AF_09/2020	M2	8,13	148,45	178,41	1.450,47	0,209	94,85	C
64	SINAPI	96536	FABRICAÇÃO, MONTAGEM E DESMONTAGEM DE FÓRMA PARA VIGA BALDRAME, EM MADEIRA SERRADA, E=25 MM, 4 UTILIZAÇÕES. AF_06/2017	M2	13,93	83,39	100,22	1.396,06	0,201	95,05	C
65	SINAPI	95241	LASTRO DE CONCRETO MAGRO, APLICADO EM PISOS, LAJES SOBRE SOLO OU RADIERS, ESPESSURA DE 5 CM. AF_07/2016	M2	32,00	33,91	40,75	1.304,00	0,188	95,24	C
66	SINAPI	92541	TRAMA DE MADEIRA COMPOSTA POR RIPAS, CAIBROS E TERÇAS PARA TELHADOS DE ATÉ 2 ÁGUAS PARA TELHA CERÂMICA CAPA-CANAL, INCLUSO TRANSPORTE VERTICAL. AF_07/2019	M2	12,00	87,06	104,63	1.255,56	0,181	95,42	C
67	SINAPH	10481	VERNIZ MARÍTIMO PREMIUM PARA MADEIRA, COM FILTRO SOLAR, BRILHANTE, USO INTERNO E EXTERNO	L	28,80	35,34	42,47	1.223,14	0,176	95,60	C
68	SINAPI	96557	CONCRETAGEM DE BLOCOS DE COROAMENTO E VIGAS BALDRAMES, FCK 30 MPA, COM USO DE BOMBA -LANÇAMENTO, ADENSAMENTO E ACABAMENTO. AF_06/2017	M3	1,45	683,22	821,09	1.190,58	0,171	95,77	C
69	SINAPI	96545	ARMAÇÃO DE BLOCO, VIGA BALDRAME OU SAPATA UTILIZANDO AÇO CA-50 DE 8 MM - MONTAGEM. AF_06/2017	KG	64,00	15,18	18,24	1.167,36	0,168	95,94	C
70	SINAPI	86888	VASO SANITÁRIO SIFONADO COM CAIXA ACOPLADA LOUÇA BRANCA - FORNECIMENTO E INSTALAÇÃO. AF_01/2020	UN	2,00	463,47	557	1.114,00	0,160	96,10	C
71	SINAPI	97935	CAIXA PARA BOCA DE LOBO SIMPLES RETANGULAR, EM CONCRETO PRÉ-MOLDADO, DIMENSÕES INTERNAS: 0,6X1,0X1,2 M. AF_12/2020	UN	1,00	925,39	1.112,13	1.112,13	0,160	96,26	C
72	SINAPI	94965	CONCRETO FCK = 25MPA, TRAÇO 1:2,3:2,7 (EM MASSA SECA DE CIMENTO/ AREIA MÉDIA/ BRITA 1) - PREPARO MECÂNICO COM BETONEIRA 400 L. AF_05/2021	M3	1,64	536,94	645,29	1.058,28	0,152	96,41	C
73	SINAPI	91341	PORTA EM ALUMÍNIO DE ABRIR TIPO VENEZIANA COM GUARNIÇÃO, FIXAÇÃO COM PARAFUSOS - FORNECIMENTO E INSTALAÇÃO. AF_12/2019	M2	2,00	431,63	518,73	1.037,46	0,149	96,56	C
74	SINAPI	94266	GUIA (MEIO-FIO) CONCRETO, MOLDADA IN LOCO EM TRECHO CURVO COM EXTRUSORA, 15 CM BASE X 30 CM ALTURA. AF_06/2016	M	16,60	51,71	62,15	1.031,69	0,148	96,71	C
75	SINAPH	4006	MADEIRA SERRADA EM PINUS, MISTA OU EQUIVALENTE DA REGIAO - BRUTA	M3	0,40	2.104,00	2.528,59	1.011,44	0,145	96,85	C
76	SINAPI	98510	PLANTIO DE ÁRVORE ORNAMENTAL COM ALTURA DE MUDA MENOR OU IGUAL A 2,00 M. AF_05/2018	UN	10,00	83,63	100,51	1.005,10	0,145	97,00	C
77	SINAPI	94966	CONCRETO FCK = 30MPA, TRAÇO 1:2,1:2,5 (EM MASSA SECA DE CIMENTO/ AREIA MÉDIA/ BRITA 1) - PREPARO MECÂNICO COM BETONEIRA 400 L. AF_05/2021	M3	1,45	554,33	666,19	965,98	0,139	97,13	C
78	SINAPI	88497	EMASSAMENTO COM MASSA LÁTEX, APLICAÇÃO EM PAREDE, DUAS DEMÃOS, LIXAMENTO MANUAL. AF_04/2023	M2	40,35	18,11	21,76	878,02	0,126	97,26	C
79	SINAPI	95626	APLICAÇÃO MANUAL DE TINTA LÁTEX ACRÍLICA EM PAREDE EXTERNAS DE CASAS, DUAS DEMÃOS. AF_11/2016	M2	40,35	17,96	21,58	870,75	0,125	97,39	C



DIÁRIO OFICIAL

PREFEITURA MUNICIPAL DE NAZARÉ - BA

80	SINAPI	100858	MICTÓRIO SIFONADO LOUÇA BRANCA -PADRÃO MÉDIO -FORNECIMENTO E INSTALAÇÃO. AF_01/2020	UN	1,00	707,58	850,37	850,37	0,122	97,51	C
81	SINAPI	103669	CONCRETAGEM DE PILARES, FCK = 25 MPA, COM USO DE BALDES - LANÇAMENTO, ADENSAMENTO E ACABAMENTO. AF_02/2022	M3	0,70	963,23	1.157,61	810,33	0,117	97,62	C
82	SINAPI	92269	FABRICAÇÃO DE FÔRMA PARA PILARES E ESTRUTURAS SIMILARES, EM MADEIRA SERRADA, E=25 MM. AF_09/2020	M2	4,40	148,45	178,41	785,00	0,113	97,74	C
83	SINAPI	94210	TELHAMENTO COM TELHA ONDULADA DE FIBROCIMENTO E = 6 MM, COM RECOBRIMENTO LATERAL DE 1 1/4 DE ONDA PARA TELHADO COM INCLINAÇÃO MÁXIMA DE 10°, COM ATÉ 2 ÁGUAS, INCLUSO IÇAMENTO. AF_07/2019	M2	12,00	54,07	64,98	779,76	0,112	97,85	C
84	SINAPI	92762	ARMAÇÃO DE PILAR OU VIGA DE ESTRUTURA CONVENCIONAL DE CONCRETO ARMADO UTILIZANDO AÇO CA-50 DE 10,0 MM - MONTAGEM. AF_06/2022	KG	56,00	11,34	13,63	763,28	0,110	97,96	C
85	SINAPI	101808	CAIXA ENTERRADA DISTRIBUIDORA DE VAZÃO (SUMIDOUROS MULTIPLoS), RETANGULAR, EM CONCRETO PRÉ-MOLDADO, DIMENSÕES INTERNAS: 0,60 X 0,60 X H=0,50 M. AF_12/2020	UN	1,00	578,17	694,84	694,84	0,100	98,06	C
86	SINAPI	87905	CHAPISCO APLICADO EM ALVENARIA (COM PRESENÇA DE VÃOS) E ESTRUTURAS DE CONCRETO DE FACHADA, COM COLHER DE PEDREIRO. ARGAMASSA TRAÇO 1:3 COM PREPARO EM BETONEIRA 400L. AF_10/2022	M2	63,73	8,75	10,52	670,44	0,096	98,16	C
87	SINAPI	86942	LAVATÓRIO LOUÇA BRANCA SUSPENSO, 29,5 X 39CM OU EQUIVALENTE; PADRÃO POPULAR, INCLUSO SIFÃO TIPO GARRAFA EM PVC, VÁLVULA E ENGATE FLEXÍVEL 30CM EM PLÁSTICO E TORNEIRA CROMADA DE MESA, PADRÃO POPULAR - FORNECIMENTO E INSTALAÇÃO.	UN	2,00	260,71	313,32	626,64	0,090	98,25	C
88	SINAPI	87250	REVESTIMENTO CERÂMICO PARA PISO COM PLACAS TIPO ESMALTADA EXTRA DE DIMENSÕES 45X45 CM APLICADA EM AMBIENTES DE ÁREA ENTRE 5 M2 E 10 M2. AF_02/2023, PE	M2	8,34	61,07	73,39	612,07	0,088	98,33	C
89	SINAPI	96545	ARMAÇÃO DE BLOCO, VIGA BALDRAME OU SAPATA UTILIZANDO AÇO CA-50 DE 8 MM - MONTAGEM. AF_06/2017	KG	33,00	15,18	18,24	601,92	0,087	98,42	C
90	SINAPI	96536	FABRICAÇÃO, MONTAGEM E DESMONTAGEM DE FÔRMA PARA VIGA BALDRAME, EM MADEIRA SERRADA, E=25 MM, 4 UTILIZAÇÕES. AF_06/2017	M2	5,76	83,39	100,22	577,27	0,083	98,50	C
91	SINAPI	103674	CONCRETAGEM DE VIGAS E LAJES, FCK=25 MPA, PARA LAJES PREMOLDADAS COM USO DE BOMBA - LANÇAMENTO, ADENSAMENTO E ACABAMENTO. AF_02/2022, PS	M3	0,70	680,30	817,58	572,31	0,082	98,59	C
92	SINAPI	94963	CONCRETO FCK = 15MPA, TRAÇO 1:3,4:3,5 (EM MASSA SECA DE CIMENTO/ AREIA MÉDIA/ BRITA 1) - PREPARO MECÂNICO COM BETONEIRA 400 L. AF_05/2021	M3	1,00	475,01	570,87	570,87	0,082	98,67	C
93	SINAPI	94965	CONCRETO FCK = 25MPA, TRAÇO 1:2,3:2,7 (EM MASSA SECA DE CIMENTO/ AREIA MÉDIA/ BRITA 1) - PREPARO MECÂNICO COM BETONEIRA 400 L. AF_05/2021	M3	0,80	536,94	645,29	516,23	0,074	98,74	C
94	SINAPI	94210	TELHAMENTO COM TELHA ONDULADA DE FIBROCIMENTO E = 6 MM, COM RECOBRIMENTO LATERAL DE 1 1/4 DE ONDA PARA TELHADO COM INCLINAÇÃO MÁXIMA DE 10°, COM ATÉ 2 ÁGUAS, INCLUSO IÇAMENTO. AF_07/2019	M2	7,90	54,07	64,98	513,34	0,074	98,82	C
95	SINAPI-H	2420	DOBRADICA EM AÇO/FERRO, 3" X 2 1/2", E= 1,9 A 2 MM, SEM ANEL, CROMADO OU ZINCADO, TAMPA BOLA, COM PARAFUSOS	UN	16,00	26,48	31,82	509,12	0,073	98,89	C
96	SINAPI	103669	CONCRETAGEM DE PILARES, FCK = 25 MPA, COM USO DE BALDES - LANÇAMENTO, ADENSAMENTO E ACABAMENTO. AF_02/2022	M3	0,41	963,23	1.157,61	474,62	0,068	98,96	C
97	SINAPI	87893	CHAPISCO APLICADO EM ALVENARIA (SEM PRESENÇA DE VÃOS) E ESTRUTURAS DE CONCRETO DE FACHADA, COM COLHER DE PEDREIRO. ARGAMASSA TRAÇO 1:3 COM PREPARO MANUAL. AF_10/2022	M2	50,51	7,75	9,31	470,25	0,068	99,02	C
98	SINAPI-H	39391	LUMINARIA LED REFLETOR RETANGULAR BIVOLT, LUZ BRANCA, 50 W	UN	10,00	38,13	45,82	458,20	0,066	99,09	C
99	SINAPI	94965	CONCRETO FCK = 25MPA, TRAÇO 1:2,3:2,7 (EM MASSA SECA DE CIMENTO/ AREIA MÉDIA/ BRITA 1) - PREPARO MECÂNICO COM BETONEIRA 400 L. AF_05/2021	M3	0,70	536,94	645,29	451,70	0,065	99,16	C
100	SINAPI	94963	CONCRETO FCK = 15MPA, TRAÇO 1:3,4:3,5 (EM MASSA SECA DE CIMENTO/ AREIA MÉDIA/ BRITA 1) - PREPARO MECÂNICO COM BETONEIRA 400 L. AF_05/2021	M3	0,58	475,01	570,87	331,10	0,048	99,20	C
101	SINAPI	97887	CAIXA ENTERRADA ELÉTRICA RETANGULAR, EM ALVENARIA COM TJOLOS CERÂMICOS MACIÇOS, FUNDO COM BRITA, DIMENSÕES INTERNAS: 0,40X0,40X0,4 M. AF_12/2020	UN	1,00	270,08	324,58	324,58	0,047	99,25	C
102	SINAPI-H	12266	LUMINARIA SPOT DE SOBREPOR EM ALUMINIO COM ALETA PLASTICA PARA 1 LAMPADA, BASE E27, POTENCIA MÁXIMA 40/60 W (NAO INCLUI LAMPADA)	UN	2,00	130,12	156,38	312,76	0,045	99,30	C
103	SINAPI-H	34637	CAIXA D'ÁGUA / RESERVATORIO EM POLIETILENO, 500 LITROS, COM TAMPA	UN	1,00	242,28	291,17	291,17	0,042	99,34	C
104	SINAPI-H	4333	PARAFUSO DE LATAO COM ROSCA SOBERBA, CABECA CHATA E FENDA SIMPLES, DIAMETRO 3,2 MM, COMPRIMENTO 16 MM	UN	800,00	0,30	0,36	288,00	0,041	99,38	C
105	SINAPI	89714	TUBO PVC, SERIE NORMAL, ESGOTO PREDIAL, DN 100 MM, FORNECIDO E INSTALADO EM RAMAL DE DESCARGA OU RAMAL DE ESGOTO SANITÁRIO. AF_08/2022	M	6,00	37,21	44,72	268,32	0,039	99,42	C
106	SINAPI	94965	CONCRETO FCK = 25MPA, TRAÇO 1:2,3:2,7 (EM MASSA SECA DE CIMENTO/ AREIA MÉDIA/ BRITA 1) - PREPARO MECÂNICO COM BETONEIRA 400 L. AF_05/2021	M3	0,41	536,94	645,29	264,57	0,038	99,45	C
107	SINAPI	90091	ESCAVAÇÃO MECANIZADA DE VALA COM PROF. ATÉ 1,5 M (MÉDIA MONTANTE E JUSANTE/UMA COMPOSIÇÃO POR TRECHO), ESCAVADEIRA (0,8 M3), LARG. DE 1,5 M A 2,5 M, EM SOLO DE 1A CATEGORIA, LOCAIS COM BAIXO NÍVEL DE INTERFERÊNCIA. AF_02/2021	M3	33,20	6,54	7,86	260,95	0,038	99,49	C
108	SINAPI	89355	TUBO, PVC, SOLDÁVEL, DN 20MM, INSTALADO EM RAMAL OU SUB-RAMAL DE ÁGUA - FORNECIMENTO E INSTALAÇÃO. AF_06/2022	M	10,00	20,77	24,96	249,60	0,036	99,53	C
109	SINAPI	94962	CONCRETO MAGRO PARA LASTRO, TRAÇO 1:4,5:4,5 (EM MASSA SECA DE CIMENTO/ AREIA MÉDIA/ BRITA 1) - PREPARO MECÂNICO COM BETONEIRA 400 L. AF_05/2021	M3	0,42	430,53	517,41	217,31	0,031	99,56	C
110	SINAPI	89357	TUBO, PVC, SOLDÁVEL, DN 32MM, INSTALADO EM RAMAL OU SUB-RAMAL DE ÁGUA - FORNECIMENTO E INSTALAÇÃO. AF_06/2022	M	5,00	32,63	39,21	196,05	0,028	99,59	C
111	SINAPI	92544	TRAMA DE MADEIRA COMPOSTA POR TERÇAS PARA TELHADOS DE ATÉ 2 ÁGUAS PARA TELHA ESTRUTURAL DE FIBROCIMENTO, INCLUSO TRANSPORTE VERTICAL. AF_07/2019	M2	7,90	19,26	23,15	182,89	0,026	99,61	C
112	SINAPI	98689	SOLEIRA EM GRANITO, LARGURA 15 CM, ESPESURA 2,0 CM. AF_09/2020	M	1,70	88,27	106,08	180,34	0,026	99,64	C
113	SINAPI	95676	CAIXA EM CONCRETO PRÉ-MOLDADO PARA ABRIGO DE HIDRÔMETRO COM DN 20 (½) -FORNECIMENTO E INSTALAÇÃO. AF_11/2016	UN	1,00	137,80	165,61	165,61	0,024	99,66	C
114	SINAPI	98557	IMPERMEABILIZAÇÃO DE SUPERFÍCIE COM EMULSÃO ASFÁLTICA, 2 DEMÃOS. AF_09/2023	M2	3,00	45,93	55,20	165,60	0,024	99,69	C
115	SINAPI	88415	APLICAÇÃO MANUAL DE FUNDO SELADOR ACRÍLICO EM PAREDES EXTERNAS DE CASAS. AF_06/2014	M2	40,35	3,38	4,06	163,82	0,024	99,71	C
116	SINAPI	93665	DISJUNTOR BIPOLAR TIPO DIN, CORRENTE NOMINAL DE 40A - FORNECIMENTO E INSTALAÇÃO. AF_10/2020	UN	2,00	66,68	80,14	160,28	0,023	99,73	C
117	SINAPI	89357	TUBO, PVC, SOLDÁVEL, DN 32MM, INSTALADO EM RAMAL OU SUB-RAMAL DE ÁGUA - FORNECIMENTO E INSTALAÇÃO. AF_06/2022	M	4,00	32,63	39,21	156,84	0,023	99,76	C
118	SINAPI	91926	CABO DE COBRE FLEXÍVEL ISOLADO, 2,5 MM², ANTI-CHAMA 450/750 V, PARA CIRCUITOS TERMINAIS - FORNECIMENTO E INSTALAÇÃO. AF_03/2023	M	28,65	3,99	4,80	137,52	0,020	99,78	C
119	SINAPI	89712	TUBO PVC, SERIE NORMAL, ESGOTO PREDIAL, DN 50 MM, FORNECIDO E INSTALADO EM RAMAL DE DESCARGA OU RAMAL DE ESGOTO SANITÁRIO. AF_08/2022	M	3,50	26,70	32,09	112,32	0,016	99,79	C
120	SINAPI	89707	CAIXA SIFONADA, PVC, DN 100 X 100 X 50 MM, JUNTA ELÁSTICA, FORNECIDA E INSTALADA EM RAMAL DE DESCARGA OU EM RAMAL DE ESGOTO SANITÁRIO. AF_08/2022	UN	2,00	44,78	53,82	107,64	0,015	99,81	C



DIÁRIO OFICIAL

PREFEITURA MUNICIPAL DE NAZARÉ - BA

121	SINAPI	91959	INTERRUPTOR SIMPLES (2 MÓDULOS), 10A/250V, INCLUINDO SUPORTE E PLACA - FORNECIMENTO E INSTALAÇÃO. AF_03/2023	UN	2,00	43,27	52,00	104,00	0,015	99,82	C
122	SINAPI	89744	JOELHO 90 GRAUS. PVC. SERIE NORMAL, ESGOTO PREDIAL, DN 100 MM, JUNTA ELÁSTICA, FORNECIDO E INSTALADO EM RAMAL DE DESCARGA OU RAMAL DE ESGOTO SANITÁRIO. AF_08/2022	UN	3,00	27,13	32,60	97,80	0,014	99,84	C
123	SINAPI	89358	JOELHO 90 GRAUS. PVC. SOLDÁVEL, DN 20MM, INSTALADO EM RAMAL OU SUB-RAMAL DE ÁGUA - FORNECIMENTO E INSTALAÇÃO. AF_06/2022	UN	10,00	8,13	9,77	97,70	0,014	99,85	C
124	SINAPI	101876	QUADRO DE DISTRIBUIÇÃO DE ENERGIA EM PVC, DE EMBUTIR, SEM BARRAMENTO, PARA 6 DISJUNTORES - FORNECIMENTO E INSTALAÇÃO. AF_10/2020	UN	1,00	75,32	90,52	90,52	0,013	99,86	C
125	SINAPI	91940	CAIXA RETANGULAR 4" X 2" MÉDIA (1,30 M DO PISO), PVC, INSTALADA EM PAREDE - FORNECIMENTO E INSTALAÇÃO. AF_03/2023	UN	4,00	18,40	22,11	88,44	0,013	99,88	C
126	SINAPI	89352	REGISTRO DE GAVETA BRUTO, LATÃO, ROSCÁVEL, 1/2" - FORNECIMENTO E INSTALAÇÃO. AF_08/2021	UN	2,00	36,63	44,02	88,04	0,013	99,89	C
127	SINAPI	95241	LASTRO DE CONCRETO MAGRO, APLICADO EM PISOS, LAJES SOBRE SOLO OU RADIERS, ESPESURA DE 5 CM. AF_07/2016	M2	2,16	33,91	40,75	88,02	0,013	99,90	C
128	SINAPI	92001	TOMADA BAIXA DE EMBUTIR (1 MÓDULO), 2P+T 20 A, INCLUINDO SUPORTE E PLACA - FORNECIMENTO E INSTALAÇÃO. AF_03/2023	UN	2,00	31,62	38,00	76,00	0,011	99,91	C
129	SINAPI	91844	ELETRODUTO FLEXÍVEL CORRUGADO, PVC, DN 25 MM (3/4"), PARA CIRCUITOS TERMINAIS, INSTALADO EM LAJE - FORNECIMENTO E INSTALAÇÃO. AF_03/2023	M	9,55	6,46	7,76	74,11	0,011	99,92	C
130	SINAPI	95544	PAPELEIRA DE PAREDE EM METAL CROMADO SEM TAMPA, INCLUSO FIXAÇÃO. AF_01/2020	UN	2,00	30,28	36,39	72,78	0,010	99,93	C
131	SINAPI	89367	JOELHO 90 GRAUS, PVC, SOLDÁVEL, DN 32MM, INSTALADO EM RAMAL OU SUB-RAMAL DE ÁGUA - FORNECIMENTO E INSTALAÇÃO. AF_06/2022	UN	4,00	13,16	15,82	63,28	0,009	99,94	C
132	SINAPI	93368	REATERRO MECANIZADO DE VALA COM ESCAVADEIRA HIDRÁULICA (CAPACIDADE DA CAÇAMBA: 0,8 M³/POTÊNCIA: 111 HP), LARGURA ATÉ 1,5 M, PROFUNDIDADE DE 1,5 A 3,0 M, COM SOLO (SEM SUBSTITUIÇÃO) DE 1ª CATEGORIA, COM COMPACTADOR DE SOLOS DE PERCUSSÃO. ESCAVAÇÃO MECANIZADA DE VALA COM PROF. ATÉ 1,5 M (MÉDIA MONTANTE E JUSANTE/UMA COMPOSIÇÃO POR TRECHO), ESCAVADEIRA (0,8 M³). LARG. DE 1,5 M A 2,5 M, EM SOLO DE 1A CATEGORIA, LOCAIS COM BAIXO NÍVEL DE INTERFERÊNCIA. AF_02/2021	M3	1,65	22,46	26,99	44,53	0,006	99,95	C
133	SINAPI	90091	REATERRO MECANIZADO DE VALA COM ESCAVADEIRA HIDRÁULICA (CAPACIDADE DA CAÇAMBA: 0,8 M³/POTÊNCIA: 111 HP), LARGURA ATÉ 1,5 M, PROFUNDIDADE DE 1,5 A 3,0 M, COM SOLO (SEM SUBSTITUIÇÃO) DE 1ª CATEGORIA, COM COMPACTADOR DE SOLOS DE PERCUSSÃO. ESCAVAÇÃO MECANIZADA DE VALA COM PROF. ATÉ 1,5 M (MÉDIA MONTANTE E JUSANTE/UMA COMPOSIÇÃO POR TRECHO), ESCAVADEIRA (0,8 M³). LARG. DE 1,5 M A 2,5 M, EM SOLO DE 1A CATEGORIA, LOCAIS COM BAIXO NÍVEL DE INTERFERÊNCIA. AF_02/2021	M3	5,45	6,54	7,86	42,84	0,006	99,96	C
134	SINAPI	95241	LASTRO DE CONCRETO MAGRO, APLICADO EM PISOS, LAJES SOBRE SOLO OU RADIERS, ESPESURA DE 5 CM. AF_07/2016	M2	1,00	33,91	40,75	40,75	0,006	99,96	C
135	SINAPI	89351	REGISTRO DE PRESSÃO BRUTO, LATÃO, ROSCÁVEL, 3/4" - FORNECIMENTO E INSTALAÇÃO. AF_08/2021	UN	1,00	33,58	40,36	40,36	0,006	99,97	C
136	SINAPI	89713	TUBO PVC, SERIE NORMAL, ESGOTO PREDIAL, DN 75 MM, FORNECIDO E INSTALADO EM RAMAL DE DESCARGA OU RAMAL DE ESGOTO SANITÁRIO. AF_08/2022	M	1,00	33,19	39,89	39,89	0,006	99,97	C
137	SINAPI	93368	REATERRO MECANIZADO DE VALA COM ESCAVADEIRA HIDRÁULICA (CAPACIDADE DA CAÇAMBA: 0,8 M³/POTÊNCIA: 111 HP), LARGURA ATÉ 1,5 M, PROFUNDIDADE DE 1,5 A 3,0 M, COM SOLO (SEM SUBSTITUIÇÃO) DE 1ª CATEGORIA, COM COMPACTADOR DE SOLOS DE PERCUSSÃO. ESCAVAÇÃO MECANIZADA DE VALA COM PROF. ATÉ 1,5 M (MÉDIA MONTANTE E JUSANTE/UMA COMPOSIÇÃO POR TRECHO), ESCAVADEIRA (0,8 M³). LARG. DE 1,5 M A 2,5 M, EM SOLO DE 1A CATEGORIA, LOCAIS COM BAIXO NÍVEL DE INTERFERÊNCIA. AF_02/2021	M3	1,37	22,46	26,99	36,98	0,005	99,98	C
138	SINAPI	90091	REATERRO MECANIZADO DE VALA COM ESCAVADEIRA HIDRÁULICA (CAPACIDADE DA CAÇAMBA: 0,8 M³/POTÊNCIA: 111 HP), LARGURA ATÉ 1,5 M, PROFUNDIDADE DE 1,5 A 3,0 M, COM SOLO (SEM SUBSTITUIÇÃO) DE 1ª CATEGORIA, COM COMPACTADOR DE SOLOS DE PERCUSSÃO. ESCAVAÇÃO MECANIZADA DE VALA COM PROF. ATÉ 1,5 M (MÉDIA MONTANTE E JUSANTE/UMA COMPOSIÇÃO POR TRECHO), ESCAVADEIRA (0,8 M³). LARG. DE 1,5 M A 2,5 M, EM SOLO DE 1A CATEGORIA, LOCAIS COM BAIXO NÍVEL DE INTERFERÊNCIA. AF_02/2021	M3	4,57	6,54	7,86	35,92	0,005	99,98	C
139	SINAPI	102498	PINTURA DE MEIO-FIO COM TINTA BRANCA A BASE DE CAL (CAIÇÃO). AF_05/2021	M	16,60	1,76	2,12	35,19	0,005	99,99	C
140	SINAPI	39387	LAMPADA LED TUBULAR BIVOLT 18/20 W, BASE G13	UN	2,00	12,46	14,97	29,94	0,004	99,99	C
141	SINAPI	89393	TE, PVC, SOLDÁVEL, DN 20MM, INSTALADO EM RAMAL OU SUB-RAMAL DE ÁGUA - FORNECIMENTO E INSTALAÇÃO. AF_06/2022	UN	2,00	11,25	13,52	27,04	0,004	100,00	C
142	SINAPI	99814	LIMPEZA DE SUPERFÍCIE COM JATO DE ALTA PRESSÃO. AF_04/2019	M2	8,34	1,95	2,34	19,52	0,003	100,00	C

TOTAL 695.463,17

CONCEITO	%
A	50
B	80
C	100

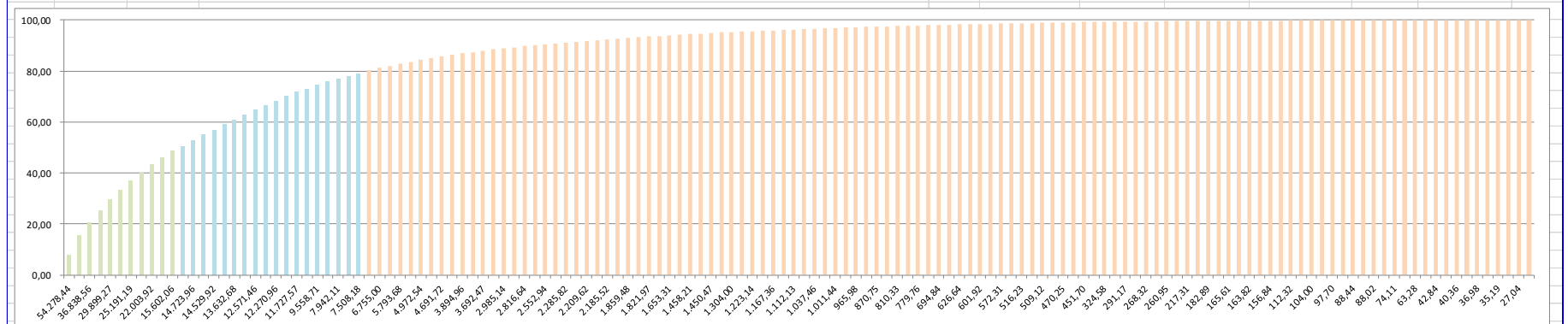



DIÁRIO OFICIAL

PREFEITURA MUNICIPAL DE NAZARÉ - BA

19.5. MEMORIAL DESCRITIVO

REQUALIFICAÇÃO DA ORLA 2º TRECHO PRAÇA MARIA FUMAÇA – 3ª FASE

1. OBJETIVO

O memorial descritivo tem a finalidade de caracterizar criteriosamente todos os materiais e componentes envolvidos, bem como toda a sistemática a ser utilizada na contratação de empresa especializada, sob o regime de empreitada, a preço global, com fornecimento de mão de obra, materiais e equipamentos necessários para execução da obra de requalificação da orla da margem esquerda do rio Jaguaripe, denominado orla 2º trecho – 3ª fase em complemento à 1ª e 2ª fases em execução.

2. JUSTIFICATIVA/CARACTERIZAÇÃO

A área de implantação da praça encontra-se no centro da cidade, inserida em perímetro do centro histórico determinado pelo IPAC, e denominado de sítio histórico. A área situa-se a beira do rio Jaguaripe, na sua margem esquerda, importante marco natural da cidade e grande influência no surgimento e desenvolvimento da cidade, além de área não urbanizada em frente ao prédio dos arcos.

O trecho de implantação dará continuidade a requalificação da orla do rio Jaguaripe, complementando uma segunda etapa da orla em frente à Maria Fumaça, que encontra-se em execução, dando continuidade à pista de cooper, passeios, áreas de jardim, parte da drenagem pluvial, parte da iluminação pública, parte da irrigação, parque infantil, área de academia, área de jogos de tabuleiro, pergolados e vagas de estacionamento.

Portanto a Orla do Rio Jaguaripe se tornará tanto elemento de abrangência turística, como área de socialização para a população, atividades contemplativas, atividades físicas, tornando a cidade mais atrativa, bela e humana para toda a população da cidade de Nazaré e visitantes.

A área total de intervenção é de aproximadamente 1.588,00 m².



DIÁRIO OFICIAL

PREFEITURA MUNICIPAL DE NAZARÉ - BA

ILUSTRAÇÃO DA OBRA

A ilustração abaixo demonstra resultado final da obra.

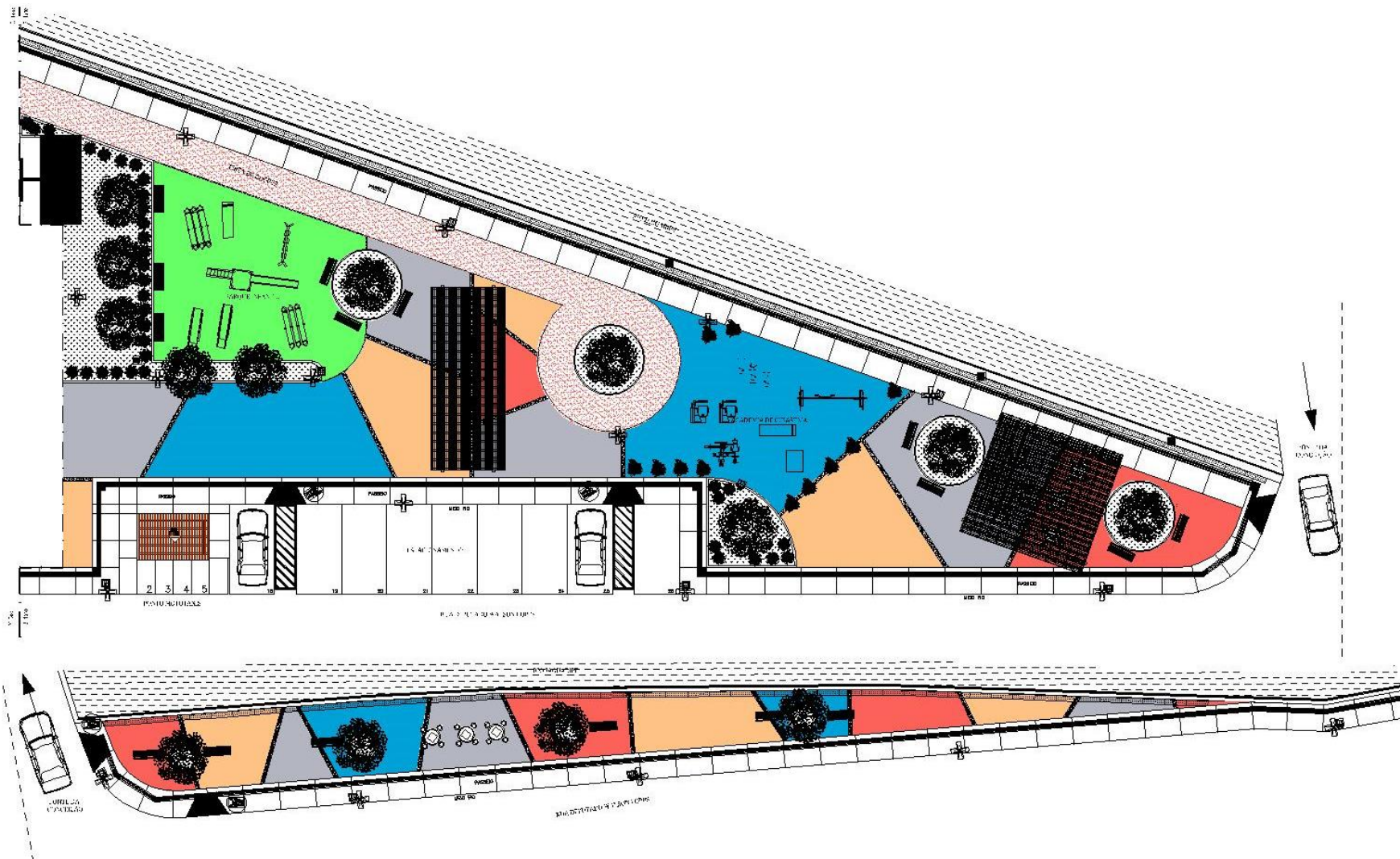



DIÁRIO OFICIAL

PREFEITURA MUNICIPAL DE NAZARÉ - BA

ESPECIFICAÇÕES GERAIS

CONSIDERAÇÕES GERAIS

Fazem parte destas especificações e serão exigidos rigorosamente na execução dos serviços, as normas aprovadas ou recomendadas, as especificações ou métodos de ensaios referentes à mão-de-obra e serviços e os padrões da Associação Brasileira de Normas Técnicas. Deverão também ser obedecidas as exigências do Código de Obras do Município, Regulamentações Estaduais e das Companhias Concessionárias de Serviço Públicos, em tudo aquilo que diz respeito aos serviços especificados.

DA OBRA

Serão executadas as obras de edificação constantes do projeto detalhes e especificações.

1. Quaisquer divergências entre as medidas verificadas nos desenhos e as cotas indicadas, prevalecerão estas últimas; entre os detalhes e as especificações, prevaleceram os detalhes;
2. Toda e qualquer modificação introduzida no projeto, detalhes e especificações, inclusive acréscimo, só será admitida com prévia autorização da Prefeitura Municipal de Nazaré das Farinhas, através, ofício em três vias encaminhando para apreciação da Prefeitura Local;
3. Todo e qualquer material empregado na obra serão obrigatoriamente de 1ª qualidade;
4. Exige-se o emprego de mão-de-obra de 1ª qualidade para execução de todos os serviços especificados.

DA RESPONSABILIDADE DO EMPREITEIRO

1. A responsabilidade do empreiteiro é integral para a obra contratada nos termos do Código Civil Brasileiro;
2. A obra em questão é uma requalificação de orla já existente;
3. A presença da fiscalização da **Prefeitura Municipal de Nazaré** não diminui a responsabilidade do empreiteiro;
4. O empreiteiro é obrigado a inspecionar a área onde serão executados os serviços, não podendo, sobre pretexto algum, argumentar desconhecimento do local;



DIÁRIO OFICIAL

PREFEITURA MUNICIPAL DE NAZARÉ - BA

5. É de inteira responsabilidade do empreiteiro a reconstituição de todos os danos e avarias causados aos serviços já realizados de viação, urbanização, edificação e redes elétrica, de abastecimento d'água, esgotamento sanitário e drenagem;
6. Caberá ao empreiteiro, como responsável legal do canteiro de obras, juntamente com a **PMN**, coordenar e programar os serviços a serem executados por outras empreiteiras ou concessionárias de infraestrutura para evitar os danos e avarias referidos no item 3.4, sobre pena de ter que assumir a reconstituição dos mesmos;
7. Somente com a prévia autorização da **PMN**, por escrito, e sob a inteira responsabilidade da empreiteira, será admitida a subempreiteira de serviços, com subempreiteiros especializados e legalmente registrados. Em hipótese alguma poderá subempreitar toda a obra. A fiscalização da **PMN** poderá exigir a retirada imediata de qualquer operário do canteiro de serviços, cuja mão - de - obra seja classificada de categoria inferior à exigida por esta companhia;
8. O empreiteiro é responsável pela retirada do local da obra dentro de 48 (quarenta e oito) horas a partir da Notificação do Fiscal da **PMN**, de todo e qualquer material impugnado pelo mesmo;
9. A guarda e vigilância dos materiais necessários à obra, assim, como dos serviços executados são de total responsabilidade do empreiteiro;
10. Todo e qualquer serviço mencionado em qualquer dos documentos que integram o contrato, projetos completos, detalhes, especificações, caderno de encargos e normas, obrigatoriamente será executado sob a responsabilidade do empreiteiro;
11. O empreiteiro é obrigado a manter na obra, durante o horário de trabalho, um engenheiro ou arquiteto, registrado no CREA ou CAU, como responsável geral da obra, auxiliado por encarregados gerais, até o recebimento final da obra pela **PMN**;
12. Colocação das placas - além da placa de empreiteira, esta confeccionará e fixará placas cujos modelos e dimensões serão fornecidas pela **PMN**;
13. É de inteira responsabilidade da empreiteira a devida destinação dos resíduos sólidos provenientes da execução da obra.

URBANIZAÇÃO

1. PAVIMENTAÇÕES

- **Piso da Praça**

Execução de passeio (calçada) ou piso de concreto com concreto moldado in loco, usinado, acabamento convencional, espessura 08 cm, armado, como indicado em planta.



DIÁRIO OFICIAL

PREFEITURA MUNICIPAL DE NAZARÉ - BA

Execução de detalhes no piso geral da praça com piso em granito, polido, tipo andorinha/ quartz/ castelo/ corumba ou outros equivalentes da região, formato menor ou igual a 3025 cm², e= *2* cm, conforme indicado no projeto.

- **Vias de Tráfego e estacionamentos**

Execução de estacionamento em piso intertravado, com bloco retangular de 20 x 10 cm, espessura 06 cm, nas cores terra, bege e natural conforme indicado em planta.

2. CANTEIROS

Serão no nível do piso das praças com guia em concreto, moldada “in loco” em trecho reto com extrusora, 13 cm base x 22 cm em todo o seu contorno, com forração em grama batatais em placas sobre base de terra vegetal.

3. MEIO FIO

Será em concreto, moldada “in loco” em trecho reto com extrusora, 15 cm base x 30 cm altura, implantados nos locais indicados em planta.

4. ILUMINAÇÃO PÚBLICA

Os postes da área interna da praça serão poste cônico contínuo em aço galvanizado, reto, engastado, h = 7 m, diâmetro inferior = *125* mm, c/ luminária de led para iluminação pública, de 138 w até 180 w, involucro em alumínio ou aço inox.

5. BANCOS

Em madeira envernizada com estrutura de ferro de aço.

6. LIXEIRAS

Lixeira em madeira conforme detalhamento do projeto.

7. IRRIGAÇÃO

A irrigação será executada nos canteiros projetados, com implantação de aspersor escamoteável hunter pro-spray 04 15a, alc.=3 a 4,5 m – ajustável, interligados na rede de distribuição de água pública com tubulações de DN 20 e 32 mm, interligados com caixa enterrada hidráulica retangular em alvenaria com tijolos cerâmicos maciços, dimensões internas: 0,6x0,6x0,6 m para rede de esgoto.

8. DRENAGEM

A drenagem será realizada com inclinação de 1%, desaguando nas calhas/canaletas de concreto simples, tipo meia cana D = 30 cm, vedadas com grelha fofo articulada, carga máxima 1,5 t, *300 x 1000* mm, e= *15* mm, encaminhando as águas pluviais para tubos de concreto (simples) para redes coletoras de águas pluviais, diâmetro de 500 mm, junta



DIÁRIO OFICIAL

PREFEITURA MUNICIPAL DE NAZARÉ - BA

rígida, intercalados com caixas para boca de lobo simples retangular, em concreto pré-moldado, dimensões internas: 0,6x1,0x1,2.

9. VESTIÁRIOS

9.1 FUNDAÇÃO

As fundações, blocos de concreto e vigas baldrames, serão em concreto fck = 30mpa, traço 1:2,1:2,5 (em massa seca de cimento/ areia média/ brita 1) - preparo mecânico com betoneira 400 L, lançado com uso de bomba, com estrutura utilizando aço CA-50 de 10 mm.

9.2 ESTRUTURA

As estruturas em concreto FCK = 25MPA, traço 1:2,3:2,7 (em massa seca de cimento/ areia média/ brita 1) - preparo mecânico com betoneira 400 L, com estrutura em aço CA-50 de 10 mm.

Laje pré-moldada unidirecional, bi-apoiada, para forro, enchimento em cerâmica, vigota convencional, altura total da laje (enchimento+capa) = (8+3).

9.3 ALVENARIA

Alvenaria de vedação de blocos cerâmicos furados na vertical de 9x19x39 cm (espessura 9 cm) e argamassa de assentamento com preparo manual.

Os cobogós serão em alvenaria de vedação com elemento vazado de concreto de 7x50x50cm e argamassa de assentamento com preparo em betoneira.

9.4 COBERTURA

A cobertura será com telha ondulada de fibrocimento e = 6 mm, com recobrimento lateral de 1 1/4 de onda para telhado com inclinação máxima de 10°, sobre trama de madeira composta por terças.

9.5 PAVIMENTAÇÃO

O revestimento do piso será cerâmico com placas tipo esmaltada extra de dimensões 45x45 cm, sobre 7 cm de concreto FCK = 15mpa, traço 1:3,4:3,5 (em massa seca de cimento/ areia média/ brita 1) e 5 cm de concreto magro para lastro, traço 1:4,5:4,5 (em massa seca de cimento/ areia média/ brita 1) - preparo mecânico com betoneira 400 l.

9.6 REVESTIMENTO INTERNO

O revestimento será cerâmico para paredes internas com placas tipo esmaltada padrão popular de dimensões 20x20 cm, argamassa tipo ac i, sobre emboço em



DIÁRIO OFICIAL

PREFEITURA MUNICIPAL DE NAZARÉ - BA

argamassa traço 1:2:8, preparo manual, espessura de 10mm, sobre chapisco aplicado com colher de pedreiro em argamassa traço 1:3 com preparo manual.

9.7 REVESTIMENTO EXTERNO

O revestimento cerâmico nas paredes externas será em pastilhas de porcelana 5 x 5 cm (placas de 30 x 30 cm), alinhadas a prumo, aplicado sobre emboço em argamassa industrializada, preparo mecânico, aplicado com equipamento de mistura e projeção de 1,5 m³/h de argamassa e emboço ou massa única em argamassa traço 1:2:8, preparo mecânico com betoneira 400 L, sobre chapisco aplicado com colher de pedreiro em argamassa traço 1:3 com preparo em betoneira 400l.

9.8 INSTALAÇÕES ELÉTRICAS

Os interruptores e tomadas serão instalados conforme indicação no projeto, em caixas retangulares 4" X 2" em PVC, interligados com cabos flexíveis de 2,5 e 1,5 mm.

As luminárias serão tipo spot de sobrepor em alumínio com aleta plástica para 1 lâmpada, base E27, potência máxima 40/60 w, e lâmpadas tipo LED tubular bivolt 18/20 w, base G13.

9.9 INSTALAÇÕES HIDRÁULICAS

As tubulações e junções serão em PVC.

9.10 APARELHOS HIDRÁULICOS

Os aparelhos hidráulicos serão em louça branca sendo a papeleira em metal cromado.

9.11 ESQUADRIAS

As portas serão em alumínio de abrir tipo veneziana com guarnição, fixação com parafusos.

9.12 PINTURAS

Será aplicado manualmente tinta látex acrílica nas paredes externas, duas demãos, sobre massa latéx e selador acrílico, nas áreas em emboço para pintura.

9.13 DIVERSOS

Soleiras em granito, largura 15 cm, espessura 2,0 cm.

10. ACADEMIA



DIÁRIO OFICIAL

PREFEITURA MUNICIPAL DE NAZARÉ - BA

Instalação de multiexercitador com seis funções, em tubo de aço carbono, instalação de alongador com três alturas, em tubo de aço carbono e instalação de rotação vertical duplo, em tubo de aço carbono, instalados sobre piso de concreto existente.

11. PAISAGISMO

Plantio de árvore regional, altura maior que 2,00m, em cavas de 80x80x80cm e plantio de arbustos com altura 50 a 100 cm, em cava de 60x60x60cm.

Plantio de grama batatais em placas.

12. PERGOLADOS

Instalação de pergolado de madeira, em maçaranduba, fixado com concreto sobre piso de concreto existente, com pintura verniz (incolor) alquídico em madeira, 3 demãos, e coberto com chapas de policarbonato alveolar, 6mm com emendas e acabamento em policarbonato.

13. ESTRUTURAS DE ACESSIBILIDADE

Piso podotátil, em concreto, direcional ou alerta, assentado sobre argamassa, conforme indicação em planta.

As rampas de acesso para cadeirantes serão confeccionadas no mesmo material dos passeios, destacando as características antiderrapantes do material utilizado e as vagas destinadas à deficientes terão circulação lateral de 1,20 metros, de forma a facilitar o embarque e desembarque dos mesmos.

14. PINTURAS

As pinturas do piso da pista de Cooper será com tinta acrílica na cor vermelha, aplicação manual, 02 demãos, incluso fundo preparador.

15. GUARDA CORPO

O guarda corpo será confeccionado em metalon 40x80 espessura 3 mm, perfil laminado "U" 3", barra chata de 3/8" e barra quadrada de 5/8, conforme projeto especificado nas plantas do projeto, com aplicação de pintura com tinta acrílica de acabamento pulverizada sobre superfícies metálicas executado em obra (02 demãos), sobre tinta alquídica de fundo (tipo zarcão) pulverizada sobre superfícies metálicas.

16. PARQUE INFANTIL

O parque infantil será composto por:

- Casa de tarzan em eucalipto cloeziana tratado a base de cca em autoclave, com aplicação de stain na cor natural com duplo filtro solar, com anti-racha na extremidade, com 1 escalada de corda de segurança trava quedas em seda nº 12 com 1,00x1,50m; 01 escorregadeira em fibra medindo 2,30x0,40 m; 01 corrimão de



DIÁRIO OFICIAL

PREFEITURA MUNICIPAL DE NAZARÉ - BA

bombeiro \varnothing 1"; 01 escada de eucalipto 0,60x1,50 m; 01 balanço individual com correntes em aço inox de 6mm; 01 casinha de 1,40x1,40m com piso em madeira serrada (pinus tratado), cobertura e guarda corpo em eucalipto meia-lua; parafusos galvanizados com travamento click-fix, diâmetro dos eucaliptos 12 a 14cm;

- Escorregadeira em fibra com estrutura em eucalipto cloeziana tratado a base de cca em autoclave, com aplicação de stain na cor natural com duplo filtro solar, com diâmetro de 08 a 10cm, com anti-racha na extremidade, com apoio em tubo galvanizado de 1/2"; com parafusos em aço galvanizado com travamento click-fix; medidas 1,70m (altura) x 2,00m (comprimento).

17. LIMPEZA FINAL

Os serviços de limpeza geral deverão satisfazer aos seguintes requisitos:

- Será removido todo o entulho do terreno, sendo cuidadosamente limpos e varridos os acessos;
- Todas as cantarias, alvenarias de pedra, pavimentações, revestimentos, cimentados, pedras, azulejos, vidros, aparelhos sanitários, etc., serão limpos abundante e cuidadosamente lavados, de modo a não serem danificadas outras partes da obra por estes serviços de limpeza;
- As pavimentações ou revestimentos de pedra, destinados a polimento e lustração, serão polidos em definitivo e lustrados;
- As superfícies de madeira serão, quando for o caso, lustradas, envernizadas ou enceradas em definitivo;
- As pavimentações de madeira serão raspadas, rejuntadas e enceradas;
- Haverá particular cuidado em remover quaisquer detritos ou salpicos de argamassa endurecida nas superfícies das cantarias, das alvenarias de pedra, dos azulejos e de outros materiais;
- Todas as manchas e salpicos de tinta serão cuidadosamente removidos, dando-se especial atenção à perfeita execução dessa limpeza nos vidros e ferragens das esquadrias.

Ernst Rommel Cid do Nascimento
Diretor de Projetos Especiais e Urbanismo
CAU: A20978-3

COMPOSIÇÃO

CPU PMN	1	FORNECIMENTO E INSTALAÇÃO DE CHAPAS DE POLICARBONATO ALVEOLAR, 6MM COM EMENDAS E ACABAMENTO EM POLICARBONATO, APLICADO EM COBERTURA DE PERGOLADO.	M2	492,95			
FORTE	CÓDIGO	DESCRIÇÃO	UNIDADE	CUSTO UNITÁRIO	COEFICIENTE	NÃO DESONER.	COTAÇÃO
COTAÇÃO		CHAPA DE POLICARBONATO ALVEOLAR, COR BRANCA, 6 MILÍMETROS 1050 X 6000 mm	M2	158,84	1		158,84
COTAÇÃO		PERFIL DE ACABAMENTO EM POLICARBONATO PARA POLICARBONATO 4 A 6 MM	M	102,73	0,95		97,59
COTAÇÃO		EMENDA RÁPIDA PARA POLICARBONATO "PERFIL H" DE 4 A 6MM	M	183,21	1,08		197,87
COTAÇÃO		PARAFUSO ZINCADO, AUTOBROCANTE, FLANGEADO, 4,2 MM X 19 MM	CENTO	130,25	0,03		3,91
SINAPI_10_23	88262	CARPINTEIRO DE FORMAS COM ENCARGOS COMPLEMENTARES	H	30,20	0,67	20,23	
SINAPI_10_23	88316	SERVENTE COM ENCARGOS COMPLEMENTARES	H	21,66	0,67	14,51	

Obs: O cálculo do valor unitário da chapa foi realizado dividindo o valor da chapa cotado (R\$ 1000,70) pela medida da chapa em metros (1,05m x 6,00m=6,3m²)



Quadro de Composição do BDI

Grau de Sigilo
#PUBLICO

Nº SICONV
0

PROPONENTE / TOMADOR
PREFEITURA MUNICIPAL DE NAZARÉ

APELIDO DO EMPREENDIMENTO / DESCRIÇÃO DO LOTE

REQUALIFICAÇÃO DA ORLA 2º TRECHO - PRAÇA MARIA FUMAÇA - 3ª FASE /

Conforme legislação tributária municipal, definir estimativa de percentual da base de cálculo para o ISS:	50,00%
Sobre a base de cálculo, definir a respectiva alíquota do ISS (entre 2% e 5%):	5,00%

BDI 1

TIPO DE OBRA

Construção de Praças Urbanas, Rodovias, Ferrovias e recapeamento e pavimentação de vias urbanas

Itens	Siglas	% Adotado
Administração Central	AC	3,00%
Seguro e Garantia	SG	0,40%
Risco	R	0,56%
Despesas Financeiras	DF	1,11%
Lucro	L	7,30%
Tributos (impostos COFINS 3%, e PIS 0,65%)	CP	3,65%
Tributos (ISS, variável de acordo com o município)	ISS	2,50%
Tributos (Contribuição Previdenciária sobre a Receita Bruta - 0% ou 4,5% - Desoneração)	CPRB	0,00%
BDI SEM desoneração (Fórmula Acórdão TCU)	BDI PAD	20,18%

Os valores de BDI foram calculados com o emprego da fórmula:

$$BDI = \frac{(1+AC + S + R + G)*(1 + DF)*(1+L)}{(1-CP-ISS-CRPB)} - 1$$

Declaro para os devidos fins que, conforme legislação tributária municipal, a base de cálculo deste tipo de obra corresponde à 50%, com a respectiva alíquota de 5%.

Declaro para os devidos fins que o regime de Contribuição Previdenciária sobre a Receita Bruta adotado para elaboração do orçamento foi SEM Desoneração, e que esta é a alternativa mais adequada para a Administração Pública.

Observações:

NAZARÉ-BA

Local

segunda-feira, 18 de dezembro de 2023

Data

Responsável Técnico

Nome: ERNST ROMMEL CID DO NASCIMENTO

CREA/CAU: A20.978-3

ART/RRT: 13820654



PREFEITURA MUNICIPAL DE NAZARÉ

ESTADO DA BAHIA
CNPJ Nº 13.797.188/0001-92
Praça Alexandre Bittencourt, nº 7 - Centro
Nazaré - Bahia

CURVA ABC DE COMPOSIÇÃO (SERVIÇOS)

OBRA: REQUALIFICAÇÃO DA ORLA 2º TRECHO - PRAÇA MARIA FUMAÇA - 3ª FASE

DATA: JANEIRO/2024

DATA BASE: OUTUBRO/2023

ÍTEM	BANCO	CÓDIGO	DISCRIMINAÇÃO DOS SERVIÇOS	UNID.	QUANTIDADE	CUSTO UNITÁRIO (R\$)	CUSTO UNITÁRIO (R\$) COM BDI	CUSTO TOTAL (R\$) COM BDI	%	% ACUMULADO	CLASSE
1	Composição	1	FORNECIMENTO E INSTALAÇÃO DE CHAPAS DE POLICARBONATO ALVEOLAR, 6MM COM EMENDAS E ACABAMENTO EM POLICARBONATO, APLICADO EM COBERTURA DE PERGOLADO. AF_04/2023	M2	91,62	492,95	592,43	54.278,44	7,805	7,80	A
2	Cotação		METALON 40X80 espessura 3 mm - com 6 metros	PÇ	123,00	359,90	432,53	53.201,19	7,650	15,45	A
3	SINAPI	101658	LUMINÁRIA DE LED PARA ILUMINAÇÃO PÚBLICA, DE 138 W ATÉ 180 W - FORNECIMENTO E INSTALAÇÃO. AF_08/2020	UN	48,00	638,60	767,47	36.838,56	5,297	20,75	A
4	SINAPI	101094	PISO PODOTÁTIL DE ALERTA OU DIRECIONAL, DE BORRACHA, ASSENTADO SOBRE ARGAMASSA. AF_05/2020	M	156,25	172,81	207,68	32.450,00	4,666	25,42	A
5	SINAPI	103314	INSTALAÇÃO DE PERGOLADO DE MADEIRA, EM MAÇARANDUBA, ANGELIM OU EQUIVALENTE DA REGIÃO, FIXADO COM CONCRETO SOBRE PISO DE CONCRETO EXISTENTE. AF_11/2021	M2	91,62	271,54	326,34	29.899,27	4,299	29,72	A
6	SINAPI	94993	EXECUÇÃO DE PASSEIO (CALÇADA) OU PISO DE CONCRETO COM CONCRETO MOLDADO IN LOCO, USINADO, ACABAMENTO CONVENCIONAL, ESPESSURA 6 CM, ARMADO. AF_08/2022 - passeio	M2	289,65	72,93	87,65	25.387,82	3,650	33,37	A
7	SINAPI	97635	REMOÇÃO DE PISO DE BLOCO INTERTRAVADO OU DE PEDRA PORTUGUESA, DE FORMA MANUAL, COM REAPROVEITAMENTO. AF_09/2023	M2	1091,00	19,21	23,09	25.191,19	3,622	36,99	A
8	ORSE/11_23	09158	BRINQUEDO - ESCORREGADEIRA, COM PILAR DE MADEIRA, ESCDA EM TUBO DE FERRO GALV. DE 2" E RAMPA EM CHAPA DE AÇO GALVANIZADO	UN	2,00	9.453,30	11.360,98	22.721,96	3,267	40,26	A
9	Cotação		BARRA CHATA DE 3/8" POR 1" 1/2 - com 6 metros	PÇ	72,00	254,29	305,61	22.003,92	3,164	43,42	A
10	SINAPI-H	14166	POSTE CONICO CONTINUO EM AÇO GALVANIZADO, RETO, ENGASTADO, H = 7 M, DIAMETRO INFERIOR = "125" MM	UN	12,00	1.412,71	1.697,79	20.373,48	2,929	46,35	A
11	SINAPI	103186	INSTALAÇÃO DE MULTIEXERCITADOR COM SEIS FUNÇÕES, EM TUBO DE AÇO CARBONO - EQUIPAMENTO DE GINASTICA PARA ACADEMIA AO AR LIVRE / ACADEMIA DA TERCEIRA IDADE - ATI, INSTALADO SOBRE PISO DE CONCRETO EXISTENTE. AF_10/2021	UN	2,00	6491,12	7801,03	15.602,06	2,243	48,59	A
12	SINAPI	100721	PINTURA COM TINTA ALQUÍDICA DE FUNDO (TIPO ZARÇAO) PULVERIZADA SOBRE SUPERFÍCIES METÁLICAS (EXCETO PERFIL) EXECUTADO EM OBRA (POR DEMÃO). AF_01/2020 PE	M2	483,60	25,50	30,65	14.822,34	2,131	50,72	B
13	SINAPI	92406	EXECUÇÃO DE PAVIMENTO EM PISO INTERTRAVADO, COM BLOCO 16 FACES DE 22 X 11 CM, ESPESSURA 10 CM. AF_10/2022	M2	136,70	89,62	107,71	14.723,96	2,117	52,84	B
14	ORSE/11_23	11098	BRINQUEDO - PLAY AVENTURA, MODELO M-205, DA LÚDICO BRINQUEDOS INTELIGENTES OU SIMILAR - FORNECIMENTO E MONTAGEM	UN	1,00	12.194,21	14.655,00	14.655,00	2,107	54,95	B
15	SINAPI	92210	TUBO DE CONCRETO PARA REDES COLETORAS DE ÁGUAS PLUVIAIS, DIAMETRO DE 400 MM, JUNTA RÍGIDA, INSTALADO EM LOCAL COM BAIXO NÍVEL DE INTERFERÊNCIAS - FORNECIMENTO E ASSENTAMENTO. AF_12/2015	M	64,00	188,91	227,03	14.529,92	2,089	57,04	B
16	SINAPI-H	42439	BANCO COM ENCOSTO, 1,60M DE COMPRIMENTO, EM TUBO DE AÇO CARBONO E PINTURA NO PROCESSO ELETROSTÁTICO - PARA ACADEMIA AO AR LIVRE / ACADEMIA DA TERCEIRA IDADE - ATI	UN	10,00	1.207,84	1.451,58	14.515,80	2,087	59,13	B
17	SINAPI	100753	PINTURA COM TINTA ACRÍLICA DE ACABAMENTO PULVERIZADA SOBRE SUPERFÍCIES METÁLICAS (EXCETO PERFIL) EXECUTADO EM OBRA (02 DEMÃOS). AF_01/2020 PE	M2	483,60	23,46	28,19	13.632,68	1,960	61,09	B
18	SINAPI	94993	EXECUÇÃO DE PASSEIO (CALÇADA) OU PISO DE CONCRETO COM CONCRETO MOLDADO IN LOCO, USINADO, ACABAMENTO CONVENCIONAL, ESPESSURA 6 CM, ARMADO. AF_08/2022 - cor azul	M2	153,33	72,93	87,65	13.439,37	1,932	63,02	B
19	SINAPI	101161	ALVENARIA DE VEDAÇÃO COM ELEMENTO VAZADO DE CONCRETO (COBOGO) DE 7X50X50CM E ARGAMASSA DE ASSENTAMENTO COM PREPARO EM BETONEIRA. AF_05/2020	M2	54,15	193,18	232,16	12.571,46	1,808	64,83	B
20	SINAPI	102492	PINTURA DE PISO COM TINTA ACRÍLICA, APLICAÇÃO MANUAL, 3 DEMÃOS, INCLUSO FUNDO PREPARADOR. AF_05/2021	M2	408,15	25,61	30,78	12.562,86	1,806	66,63	B
21	Cotação		PERFIL LAMINADO "U" 3", espessura 3/16 - com 6 metros	PÇ	26,00	392,71	471,96	12.270,96	1,764	68,40	B
22	SINAPI	102223	PINTURA VERNIZ (INCOLOR) ALQUÍDICO EM MADEIRA, USO INTERNO E EXTERNO, 3 DEMÃOS. AF_01/2021	M2	300,00	32,83	39,46	11.838,00	1,702	70,10	B
23	SINAPI	94993	EXECUÇÃO DE PASSEIO (CALÇADA) OU PISO DE CONCRETO COM CONCRETO MOLDADO IN LOCO, USINADO, ACABAMENTO CONVENCIONAL, ESPESSURA 6 CM, ARMADO. AF_08/2022 - cor natural	M2	133,80	72,93	87,65	11.727,57	1,686	71,78	B
24	Cotação		BARRA QUADRADA DE 5/8 - com 6 metros	PÇ	42,00	191,38	230,00	9.660,00	1,389	73,17	B
25	SINAPI	93358	ESCAVAÇÃO MANUAL DE VALA COM PROFUNDIDADE MENOR OU IGUAL A 1,30 M. AF_02/2021	M3	92,83	85,68	102,97	9.558,71	1,374	74,55	B
26	SINAPI	94993	EXECUÇÃO DE PASSEIO (CALÇADA) OU PISO DE CONCRETO COM CONCRETO MOLDADO IN LOCO, USINADO, ACABAMENTO CONVENCIONAL, ESPESSURA 6 CM, ARMADO. AF_08/2022 - pista de cooper na cor vermelha	M2	104,04	72,93	87,65	9.119,11	1,311	75,86	B
27	SINAPI	93010	ELETRODUTO RÍGIDO ROSCÁVEL, PVC, DN 75 MM (2 1/2"), PARA REDE ENTERRADA DE DISTRIBUIÇÃO DE ENERGIA ELÉTRICA - FORNECIMENTO E INSTALAÇÃO. AF_12/2021	M	185,65	35,60	42,78	7.942,11	1,142	77,00	B
28	SINAPI	94993	EXECUÇÃO DE PASSEIO (CALÇADA) OU PISO DE CONCRETO COM CONCRETO MOLDADO IN LOCO, USINADO, ACABAMENTO CONVENCIONAL, ESPESSURA 6 CM, ARMADO. AF_08/2022 - cor bege	M2	90,30	72,93	87,65	7.914,80	1,138	78,14	B
29	ORSE/11_23	10042	FORNECIMENTO E INSTALAÇÃO DE GRAMA SINTÉTICA 42MM, ALTA DURABILIDADE, COR VERDE, PROTEÇÃO RAIOS UV E LUZ SOLAR, INCLUSO COLA, TYPE, AREIA TRATADA, BORRACHA E MÃO DE OBRA ESPECIALIZADA	UN	100,93	61,90	74,39	7.508,18	1,080	79,22	B
30	SINAPI	87821	EMBOÇO OU MASSA ÚNICA EM ARGAMASSA TRAÇO 1:2:8, PREPARO MECÂNICO COM BETONEIRA 400 L, APLICADA MANUALMENTE EM SUPERFÍCIES EXTERNAS DA SACADA, ESPESSURA MAIOR OU IGUAL A 50 MM, SEM USO DE TELA METÁLICA DE REFORÇO CONTRA FISSURAÇÃO.	M2	40,35	140,05	168,31	6.791,31	0,977	80,20	C
31	SINAPI	98509	PLANTIO DE ARBUSTO OU CERCA VIVA. AF_05/2018	UN	100,00	56,21	67,55	6.755,00	0,971	81,17	C
32	SINAPI	87245	REVESTIMENTO CERÂMICO PARA PAREDES EXTERNAS EM PASTILHAS DE PORCELANA 5 X 5 CM (PLAÇAS DE 30 X 30 CM), ALINHADAS A PRUMO, APLICADO EM SUPERFÍCIES INTERNAS DE SACADA. AF_02/2023	M2	23,38	215,20	258,63	6.046,77	0,869	82,04	C
33	SINAPI	103206	INSTALAÇÃO DE ALONGADOR COM TRÊS ALTURAS, EM TUBO DE AÇO CARBONO - EQUIPAMENTO DE GINASTICA PARA ACADEMIA AO AR LIVRE / ACADEMIA DA TERCEIRA IDADE - ATI, INSTALADO SOBRE PISO DE CONCRETO EXISTENTE. AF_10/2021	UN	2,00	2.410,42	2.896,84	5.793,68	0,833	82,87	C
34	SINAPI	94993	EXECUÇÃO DE PASSEIO (CALÇADA) OU PISO DE CONCRETO COM CONCRETO MOLDADO IN LOCO, USINADO, ACABAMENTO CONVENCIONAL, ESPESSURA 6 CM, ARMADO. AF_08/2022 - cor terra	M2	60,45	72,93	87,65	5.298,44	0,762	83,63	C
35	ORSE/11_23	13082	BRINQUEDO - BALANÇO DUPLO, MODELO M117, DA LÚDICO BRINQUEDOS INTELIGENTES OU SIMILAR	UN	2,00	2.068,79	2.486,27	4.972,54	0,715	84,35	C
36	SINAPI	103208	INSTALAÇÃO DE ROTAÇÃO VERTICAL DUPLO, EM TUBO DE AÇO CARBONO - EQUIPAMENTO DE GINASTICA PARA ACADEMIA AO AR LIVRE / ACADEMIA DA TERCEIRA IDADE - ATI, INSTALADO SOBRE PISO DE CONCRETO EXISTENTE. AF_10/2021	UN	2,00	1.982,79	2.382,92	4.765,84	0,685	85,03	C
37	SINAPI	94264	GUIA (MEIO-FIO) CONCRETO, MOLDADA IN LOCO EM TRECHO CURVO COM EXTRUSORA, 13 CM BASE X 22 CM ALTURA. AF_06/2016	M	98,03	39,82	47,86	4.691,72	0,675	85,71	C
38	SINAPI	91929	CABO DE COBRE FLEXÍVEL ISOLADO, 4 MM², ANTI-CHAMA 0,6/1,0 KV, PARA CIRCUITOS TERMINAIS - FORNECIMENTO E INSTALAÇÃO. AF_03/2023	M	556,95	6,52	7,84	4.366,49	0,628	86,33	C
39	SINAPI	97887	CAIXA ENTERRADA ELÉTRICA RETANGULAR, EM ALVENARIA COM TIJOLOS CERÂMICOS MACIÇOS, FUNDO COM BRITA, DIMENSÕES INTERNAS: 0,4X0,4X0,4 M. AF_12/2020	UN	12,00	270,08	324,58	3.894,96	0,560	86,89	C

40	SINAPI	103323	ALVENARIA DE VEDAÇÃO DE BLOCOS CERÂMICOS FURADOS NA VERTICAL DE 9X19X39 CM (ESPESSURA 9 CM) E ARGAMASSA DE ASSENTAMENTO COM PREPARO MANUAL. AF_12/2021	M2	54,15	57,06	68,57	3.713,07	0,534	87,43	C
41	SINAPI-I	10841	PISO EM GRANITO, POLIDO, TIPO ANDORINHA/QUARTZ/CASTELO/ CORUMBA OU OUTROS EQUIVALENTES DA REGIÃO, FORMATO MENOR OU IGUAL A 30x25 CM2. E= "2" CM	M2	13,80	222,64	267,57	3.692,47	0,531	87,96	C
42	SINAPI	96546	ARMAÇÃO DE BLOCO, VIGA BALDRAME OU SAPATA UTILIZANDO AÇO CA-50 DE 10 MM - MONTAGEM. AF_06/2017	KG	220,00	13,34	16,03	3.526,60	0,507	88,47	C
43	SINAPI	93393	REVESTIMENTO CERÂMICO PARA PAREDES INTERNAS COM PLACAS TIPO ESMALTADA PADRÃO POPULAR DE DIMENSÕES 20X20 CM, ARGAMASSA TIPO AC I. APLICADAS NA ALTURA INTEIRA DAS PAREDES. AF_02/2023 PE	M2	50,51	49,18	59,10	2.985,14	0,429	88,90	C
44	SINAPI	92269	FABRICAÇÃO DE FÔRMA PARA PILARES E ESTRUTURAS SIMILARES, EM MADEIRA SERRADA, E=25 MM. AF_09/2020	M2	16,59	148,45	178,41	2.959,82	0,426	89,32	C
45	SINAPI	97902	CAIXA ENTERRADA HIDRÁULICA RETANGULAR EM ALVENARIA COM TIJOLOS CERÂMICOS MACIÇOS, DIMENSÕES INTERNAS: 0,6X0,6X0,6 M PARA REDE DE ESGOTO. AF_12/2020	UN	4,00	585,92	704,16	2.816,64	0,405	89,73	C
46	SINAPI	89355	TUBO, PVC, SOLDÁVEL, DN 20MM, INSTALADO EM RAMAL OU SUB-RAMAL DE ÁGUA - FORNECIMENTO E INSTALAÇÃO. AF_06/2022	M	108,00	20,77	24,96	2.695,68	0,388	90,11	C
47	SINAPI	99814	LIMPEZA DE SUPERFÍCIE COM JATO DE ALTA PRESSÃO. AF_04/2019	M2	1091,00	1,95	2,34	2.552,94	0,367	90,48	C
48	SINAPI	96545	ARMAÇÃO DE BLOCO, VIGA BALDRAME OU SAPATA UTILIZANDO AÇO CA-50 DE 8 MM - MONTAGEM. AF_06/2017	KG	132,00	15,18	18,24	2.407,68	0,346	90,83	C
49	ORSE/11_23	08975	ASPERSOR TIPO SPRAY, REF. 1804 SAM, MARCA RAIN BIRD OU SIMILAR	UN	18,00	105,67	126,99	2.285,82	0,329	91,16	C
50	SINAPI	96558	CONCRETAGEM DE SAPATAS, FCK 30 MPA, COM USO DE BOMBA -LANÇAMENTO, ADENSAMENTO E ACABAMENTO. AF_11/2016	M3	2,72	691,50	831,04	2.260,43	0,325	91,48	C
51	SINAPI	98504	PLANTIO DE GRAMA BATATAIS EM PLACAS. AF_05/2018	M2	127,65	14,40	17,31	2.209,62	0,318	91,80	C
52	SINAPI	101964	LAJE PRÉ-MOLDADA UNIDIRECIONAL, BIAPOIADA, PARA FORRO, ENCHIMENTO EM CERÂMICA, VIGOTA CONVENCIONAL, ALTURA TOTAL DA LAJE (ENCHIMENTO+CAPA) = (8+3). AF_11/2020 PA	M2	11,14	163,96	197,05	2.195,14	0,316	92,11	C
53	SINAPI	92269	FABRICAÇÃO DE FÔRMA PARA PILARES E ESTRUTURAS SIMILARES, EM MADEIRA SERRADA, E=25 MM. AF_09/2020	M2	12,25	148,45	178,41	2.185,52	0,314	92,43	C
54	SINAPI-I	10541	CALHA/CANALETA DE CONCRETO SIMPLES, TIPO MEIA CANA, DIAMETRO DE 30 CM, PARA AGUA PLUVIAL	M	54,00	28,73	34,53	1.864,62	0,268	92,70	C
55	SINAPI	96546	ARMAÇÃO DE BLOCO, VIGA BALDRAME OU SAPATA UTILIZANDO AÇO CA-50 DE 10 MM - MONTAGEM. AF_06/2017	KG	116,00	13,34	16,03	1.859,48	0,267	92,96	C
56	SINAPI-I	39361	FOSSA SEPTICA, SEM FILTRO, EM POLIETILENO DE ALTA DENSIDADE (PEAD), PARA 4 A 7 CONTRIBUINTES, CILINDRICA, COM TAMPA, CAPACIDADE APROXIMADA DE "1100" LITROS (NBR 7229)	UN	1,00	1.547,15	1.859,36	1.859,36	0,267	93,23	C
57	SINAPI	100577	REGULARIZAÇÃO E COMPACTAÇÃO DE SUBLEITO DE SOLO PREDOMINANTEMENTE ARENOSO. AF_11/2019	M2	1091,00	1,39	1,67	1.821,97	0,262	93,49	C
58	SINAPI	94966	CONCRETO FCK = 30MPA, TRAÇO 1:2,1:2,5 (EM MASSA SECA DE CIMENTO/ AREIA MÉDIA/ BRITA 1) - PREPARO MECÂNICO COM BETONEIRA 400 L. AF_05/2021	M3	2,72	554,33	666,19	1.812,04	0,261	93,75	C
59	SINAPI-I	7694	TUBO ACO GALVANIZADO COM COSTURA, CLASSE MEDIA, DN 3", E = "4,05" MM, PESO "8,47" KG/M (NBR 5580)	M	9,60	143,30	172,22	1.653,31	0,238	93,99	C
60	SINAPI-I	4813	PLACA DE OBRA (PARA CONSTRUÇÃO CIVIL) EM CHAPA GALVANIZADA "N. 22", ADESIVADA, DE "2,4 X 1,2" M (SEM POSTES PARA FIXAÇÃO)	M2	4,00	337,50	405,61	1.622,44	0,233	94,22	C
61	SINAPI	87557	EMBOÇO, PARA RECEBIMENTO DE CERÂMICA, EM ARGAMASSA INDUSTRIALIZADA, PREPARO MECÂNICO, APLICADO COM EQUIPAMENTO DE MISTURA E PROJEÇÃO DE 1,5 M3/H DE ARGAMASSA EM FACES INTERNAS DE PAREDES, PARA AMBIENTE COM ÁREA ENTRE 5M2 E 10M2	M2	23,38	51,90	62,37	1.458,21	0,210	94,43	C
62	SINAPI	87554	EMBOÇO, PARA RECEBIMENTO DE CERÂMICA, EM ARGAMASSA TRAÇO 1:2:8, PREPARO MANUAL, APLICADO MANUALMENTE EM FACES INTERNAS DE PAREDES, PARA AMBIENTE COM ÁREA MAIOR QUE 10M2, ESPESURA DE 10MM, COM EXECUÇÃO DE TALISCAS. AF_06/2014	M2	50,51	23,99	28,83	1.456,20	0,209	94,64	C
63	SINAPI	92269	FABRICAÇÃO DE FÔRMA PARA PILARES E ESTRUTURAS SIMILARES, EM MADEIRA SERRADA, E=25 MM. AF_09/2020	M2	8,13	148,45	178,41	1.450,47	0,209	94,85	C
64	SINAPI	96536	FABRICAÇÃO, MONTAGEM E DESMONTAGEM DE FÔRMA PARA VIGA BALDRAME, EM MADEIRA SERRADA, E=25 MM, 4 UTILIZAÇÕES. AF_06/2017	M2	13,93	83,39	100,22	1.396,06	0,201	95,05	C
65	SINAPI	95241	LASTRO DE CONCRETO MAGRO, APLICADO EM PISOS, LAJES SOBRE SOLO OU RADIERS, ESPESURA DE 5 CM. AF_07/2016	M2	32,00	33,91	40,75	1.304,00	0,188	95,24	C
66	SINAPI	92541	TRAMA DE MADEIRA COMPOSTA POR RIPAS, CAIBROS E TERÇAS PARA TELHADOS DE ATÉ 2 ÁGUAS PARA TELHA CERÂMICA CAPA-CANAL, INCLUSO TRANSPORTE VERTICAL. AF_07/2019	M2	12,00	87,06	104,63	1.255,56	0,181	95,42	C
67	SINAPI-I	10481	VERNIZ MARÍTIMO PREMIUM PARA MADEIRA, COM FILTRO SOLAR, BRILHANTE, USO INTERNO E EXTERNO	L	28,80	35,34	42,47	1.223,14	0,176	95,60	C
68	SINAPI	96557	CONCRETAGEM DE BLOCOS DE COROAMENTO E VIGAS BALDRAMES, FCK 30 MPA, COM USO DE BOMBA -LANÇAMENTO, ADENSAMENTO E ACABAMENTO. AF_06/2017	M3	1,45	683,22	821,09	1.190,58	0,171	95,77	C
69	SINAPI	96545	ARMAÇÃO DE BLOCO, VIGA BALDRAME OU SAPATA UTILIZANDO AÇO CA-50 DE 8 MM - MONTAGEM. AF_06/2017	KG	64,00	15,18	18,24	1.167,36	0,168	95,94	C
70	SINAPI	86888	VASO SANITÁRIO SIFONADO COM CAIXA ACOPLADA LOUÇA BRANCA - FORNECIMENTO E INSTALAÇÃO. AF_01/2020	UN	2,00	463,47	557	1.114,00	0,160	96,10	C
71	SINAPI	97935	CAIXA PARA BOCA DE LOBO SIMPLES RETANGULAR, EM CONCRETO PRÉ-MOLDADO, DIMENSÕES INTERNAS: 0,6X1,0X1,2 M. AF_12/2020	UN	1,00	925,39	1.112,13	1.112,13	0,160	96,26	C
72	SINAPI	94965	CONCRETO FCK = 25MPA, TRAÇO 1:2,3:2,7 (EM MASSA SECA DE CIMENTO/ AREIA MÉDIA/ BRITA 1) - PREPARO MECÂNICO COM BETONEIRA 400 L. AF_05/2021	M3	1,64	536,94	645,29	1.058,28	0,152	96,41	C
73	SINAPI	91341	PORTA EM ALUMÍNIO DE ABRIR TIPO VENEZIANA COM GUARNIÇÃO, FIXAÇÃO COM PARAFUSOS - FORNECIMENTO E INSTALAÇÃO. AF_12/2019	M2	2,00	431,63	518,73	1.037,46	0,149	96,56	C
74	SINAPI	94266	GUIA (MEIO-FIO) CONCRETO, MOLDADA IN LOCO EM TRECHO CURVO COM EXTRUSORA, 15 CM BASE X 30 CM ALTURA. AF_06/2016	M	16,60	51,71	62,15	1.031,69	0,148	96,71	C
75	SINAPI-I	4006	MADEIRA SERRADA EM PINUS, MISTA OU EQUIVALENTE DA REGIÃO - BRUTA	M3	0,40	2.104,00	2.528,59	1.011,44	0,145	96,85	C
76	SINAPI	98510	PLANTIO DE ÁRVORE ORNAMENTAL COM ALTURA DE MUDA MENOR OU IGUAL A 2,00 M. AF_05/2018	UN	10,00	83,63	100,51	1.005,10	0,145	97,00	C
77	SINAPI	94966	CONCRETO FCK = 30MPA, TRAÇO 1:2,1:2,5 (EM MASSA SECA DE CIMENTO/ AREIA MÉDIA/ BRITA 1) - PREPARO MECÂNICO COM BETONEIRA 400 L. AF_05/2021	M3	1,45	554,33	666,19	965,98	0,139	97,13	C
78	SINAPI	88497	EMASSAMENTO COM MASSA LÁTEX, APLICAÇÃO EM PAREDE, DUAS DEMÃOS, LIXAMENTO MANUAL. AF_04/2023	M2	40,35	18,11	21,76	878,02	0,126	97,26	C
79	SINAPI	95626	APLICAÇÃO MANUAL DE TINTA LÁTEX ACRÍLICA EM PAREDE EXTERNAS DE CASAS, DUAS DEMÃOS. AF_11/2016	M2	40,35	17,96	21,58	870,75	0,125	97,39	C
80	SINAPI	100858	MICTÓRIO SIFONADO LOUÇA BRANCA -PADRÃO MÉDIO -FORNECIMENTO E INSTALAÇÃO. AF_01/2020	UN	1,00	707,58	850,37	850,37	0,122	97,51	C
81	SINAPI	103669	CONCRETAGEM DE PILARES, FCK = 25 MPA, COM USO DE BALDES - LANÇAMENTO, ADENSAMENTO E ACABAMENTO. AF_02/2022	M3	0,70	963,23	1.157,61	810,33	0,117	97,62	C
82	SINAPI	92269	FABRICAÇÃO DE FÔRMA PARA PILARES E ESTRUTURAS SIMILARES, EM MADEIRA SERRADA, E=25 MM. AF_09/2020	M2	4,40	148,45	178,41	785,00	0,113	97,74	C
83	SINAPI	94210	TELHAMENTO COM TELHA ONDULADA DE FIBROCIMENTO E = 6 MM, COM RECOBRIMENTO LATERAL DE 1/4 DE ONDA PARA TELHADO COM INCLINAÇÃO MÁXIMA DE 10°, COM ATÉ 2 ÁGUAS, INCLUSO ICAMENTO. AF_07/2019	M2	12,00	54,07	64,98	779,76	0,112	97,85	C
84	SINAPI	92762	ARMAÇÃO DE PILAR OU VIGA DE ESTRUTURA CONVENCIONAL DE CONCRETO ARMADO UTILIZANDO AÇO CA-50 DE 10,0 MM - MONTAGEM. AF_08/2022	KG	56,00	11,34	13,63	763,28	0,110	97,96	C
85	SINAPI	101808	CAIXA ENTERRADA DISTRIBUIDORA DE VAZÃO (SUMIDOUROS MÚLTIPLOS), RETANGULAR, EM CONCRETO PRÉ-MOLDADO, DIMENSÕES INTERNAS: 0,60 X 0,60 X H=0,50 M. AF_12/2020	UN	1,00	578,17	694,84	694,84	0,100	98,06	C
86	SINAPI	87905	CHAPISCO APLICADO EM ALVENARIA (COM PRESENÇA DE VAÓS) E ESTRUTURAS DE CONCRETO DE FACHADA, COM COLHER DE PEDREIRO, ARGAMASSA TRAÇO 1:3 COM PREPARO EM BETONEIRA 400L. AF_10/2022	M2	63,73	8,75	10,52	670,44	0,096	98,16	C

87	SINAPI	86942	LAVATORIO LOUÇA BRANCA SUSPENSO, 29,5 X 39CM OU EQUIVALENTE, PADRÃO POPULAR, INCLUSO SIFÃO TIPO GARRAFA EM PVC, VALVULA E ENGATE FLEXÍVEL 30CM EM PLÁSTICO E TORNEIRA CROMADA DE MESA, PADRÃO POPULAR - FORNECIMENTO E INSTALAÇÃO. AF_01/2020	UN	2,00	260,71	313,32	626,64	0,090	98,25	C
88	SINAPI	87250	REVESTIMENTO CERÂMICO PARA PISO COM PLACAS TIPO ESMALTADA EXTRA DE DIMENSÕES 45X45 CM APLICADA EM AMBIENTES DE ÁREA ENTRE 5 M2 E 10 M2. AF_02/2023 PE	M2	8,34	61,07	73,39	612,07	0,088	98,33	C
89	SINAPI	96545	ARMAÇÃO DE BLOCO, VIGA BALDRAME OU SAPATA UTILIZANDO AÇO CA-50 DE 8 MM - MONTAGEM. AF_06/2017	KG	33,00	15,18	18,24	601,92	0,087	98,42	C
90	SINAPI	96536	FABRICAÇÃO, MONTAGEM E DESMONTAGEM DE FÓRMA PARA VIGA BALDRAME, EM MADEIRA SERRADA, E=25 MM, 4 UTILIZAÇÕES. AF_06/2017	M2	5,76	83,39	100,22	577,27	0,083	98,50	C
91	SINAPI	103674	CONCRETAGEM DE VIGAS E LAJES, FCK=25 MPA, PARA LAJES PREMOLDADAS COM USO DE BOMBA - LANÇAMENTO, ADENSAMENTO E ACABAMENTO. AF_02/2022 PS	M3	0,70	680,30	817,58	572,31	0,082	98,59	C
92	SINAPI	94963	CONCRETO FCK = 15MPA, TRAÇO 1:3,4:3,5 (EM MASSA SECA DE CIMENTO/ AREIA MÉDIA/ BRITA 1) - PREPARO MECÂNICO COM BETONEIRA 400 L. AF_05/2021	M3	1,00	475,01	570,87	570,87	0,082	98,67	C
93	SINAPI	94965	CONCRETO FCK = 25MPA, TRAÇO 1:2,3:2,7 (EM MASSA SECA DE CIMENTO/ AREIA MÉDIA/ BRITA 1) - PREPARO MECÂNICO COM BETONEIRA 400 L. AF_05/2021	M3	0,80	536,94	645,29	516,23	0,074	98,74	C
94	SINAPI	94210	TELHAMENTO COM TELHA ONDULADA DE FIBROCIMENTO E = 6 MM, COM RECORRIMENTO LATERAL DE 1 1/4 DE ONDA PARA TELHADO COM INCLINAÇÃO MÁXIMA DE 10º, COM ATÉ 2 ÁGUAS, INCLUSO ICAMENTO. AF_07/2019	M2	7,90	54,07	64,98	513,34	0,074	98,82	C
95	SINAPI-H	2420	DOBRODICA EM AÇO/FERRO, 3" X 2 1/2", E= 1,9 A 2 MM, SEM ANEL, CROMADO OU ZINCADO, TAMPA BOLA, COM PARAFUSOS	UN	16,00	26,48	31,82	509,12	0,073	98,89	C
96	SINAPI	103669	CONCRETAGEM DE PILARES, FCK = 25 MPA, COM USO DE BALDES - LANÇAMENTO, ADENSAMENTO E ACABAMENTO. AF_02/2022	M3	0,41	963,23	1.157,61	474,62	0,068	98,96	C
97	SINAPI	87893	CHAPISCO APLICADO EM ALVENARIA (SEM PRESENÇA DE VÃOS) E ESTRUTURAS DE CONCRETO DE FACHADA, COM COLHER DE PEDREIRO. ARGAMASSA TRAÇO 1:3 COM PREPARO MANUAL. AF_10/2022	M2	50,51	7,75	9,31	470,25	0,068	99,02	C
98	SINAPI-H	39391	LUMINARIA LED REFLETOR RETANGULAR BIVOLT, LUZ BRANCA, 50 W	UN	10,00	38,13	45,82	458,20	0,066	99,09	C
99	SINAPI	94965	CONCRETO FCK = 25MPA, TRAÇO 1:2,3:2,7 (EM MASSA SECA DE CIMENTO/ AREIA MÉDIA/ BRITA 1) - PREPARO MECÂNICO COM BETONEIRA 400 L. AF_05/2021	M3	0,70	536,94	645,29	451,70	0,065	99,16	C
100	SINAPI	94963	CONCRETO FCK = 15MPA, TRAÇO 1:3,4:3,5 (EM MASSA SECA DE CIMENTO/ AREIA MÉDIA/ BRITA 1) - PREPARO MECÂNICO COM BETONEIRA 400 L. AF_05/2021	M3	0,58	475,01	570,87	331,10	0,048	99,20	C
101	SINAPI	97887	CAIXA ENTERRADA ELÉTRICA RETANGULAR, EM ALVENARIA COM TIJOLOS CERÂMICOS MACIÇOS, FUNDO COM BRITA, DIMENSÕES INTERNAS: 0,4X0,4X0,4 M. AF_12/2020	UN	1,00	270,08	324,58	324,58	0,047	99,25	C
102	SINAPI-H	12266	LUMINARIA SPOT DE SOBREPOR EM ALUMÍNIO COM ALETA PLÁSTICA PARA 1 LAMPADA, BASE E27, POTÊNCIA MÁXIMA 40/60 W (NAO INCLUI LAMPADA)	UN	2,00	130,12	156,38	312,76	0,045	99,30	C
103	SINAPI-H	34637	CAIXA D'ÁGUA / RESERVATORIO EM POLIETILENO, 500 LITROS, COM TAMPA	UN	1,00	242,28	291,17	291,17	0,042	99,34	C
104	SINAPI-H	4333	PARAFUSO DE LATÃO COM ROSCA SOBERBA, CABECA CHATA E FENDA SIMPLES, DIÂMETRO 3,2 MM, COMPRIMENTO 16 MM	UN	800,00	0,30	0,36	288,00	0,041	99,38	C
105	SINAPI	89714	TUBO PVC, SÉRIE NORMAL, ESGOTO PREDIAL, DN 100 MM, FORNECIDO E INSTALADO EM RAMAL DE DESCARGA OU RAMAL DE ESGOTO SANITÁRIO. AF_08/2022	M	6,00	37,21	44,72	268,32	0,039	99,42	C
106	SINAPI	94965	CONCRETO FCK = 25MPA, TRAÇO 1:2,3:2,7 (EM MASSA SECA DE CIMENTO/ AREIA MÉDIA/ BRITA 1) - PREPARO MECÂNICO COM BETONEIRA 400 L. AF_05/2021	M3	0,41	536,94	645,29	264,57	0,038	99,45	C
107	SINAPI	90091	ESCAVAÇÃO MECANIZADA DE VALA COM PROF. ATÉ 1,5 M (MÉDIA MONTANTE E JUSANTE/UMA COMPOSIÇÃO POR TRECHO), ESCAVADEIRA (0,8 M3), LARG. DE 1,5 M A 2,5 M, EM SOLO DE 1ª CATEGORIA, LOCAIS COM BAIXO NÍVEL DE INTERFERÊNCIA. AF_02/2021	M3	33,20	6,54	7,86	260,95	0,038	99,49	C
108	SINAPI	89355	TUBO, PVC, SOLDÁVEL, DN 20MM, INSTALADO EM RAMAL OU SUB-RAMAL DE ÁGUA - FORNECIMENTO E INSTALAÇÃO. AF_06/2022	M	10,00	20,77	24,96	249,60	0,036	99,53	C
109	SINAPI	94962	CONCRETO MAGRO PARA LASTRO, TRAÇO 1:4,5:4,5 (EM MASSA SECA DE CIMENTO/ AREIA MÉDIA/ BRITA 1) - PREPARO MECÂNICO COM BETONEIRA 400 L. AF_05/2021	M3	0,42	430,53	517,41	217,31	0,031	99,56	C
110	SINAPI	89357	TUBO, PVC, SOLDÁVEL, DN 32MM, INSTALADO EM RAMAL OU SUB-RAMAL DE ÁGUA - FORNECIMENTO E INSTALAÇÃO. AF_06/2022	M	5,00	32,63	39,21	196,05	0,028	99,59	C
111	SINAPI	92544	TRAMÁ DE MADEIRA COMPOSTA POR TERÇAS PARA TELHADOS DE ATÉ 2 ÁGUAS PARA TELHA ESTRUTURAL DE FIBROCIMENTO, INCLUSO TRANSPORTE VERTICAL. AF_07/2019	M2	7,90	19,26	23,15	182,89	0,026	99,61	C
112	SINAPI	98689	SOLEIRA EM GRANITO, LARGURA 15 CM, ESPESSURA 2,0 CM. AF_09/2020	M	1,70	88,27	106,08	180,34	0,026	99,64	C
113	SINAPI	95676	CAIXA EM CONCRETO PRÉ-MOLDADA PARA ABRIGO DE HIDRÔMETRO COM DN 20 (1/2) - FORNECIMENTO E INSTALAÇÃO. AF_11/2016	UN	1,00	137,80	165,61	165,61	0,024	99,66	C
114	SINAPI	98557	IMPERMEABILIZAÇÃO DE SUPERFÍCIE COM EMULSÃO ASFÁLTICA, 2 DEMÃOS. AF_09/2023	M2	3,00	45,93	55,20	165,60	0,024	99,69	C
115	SINAPI	88415	APLICAÇÃO MANUAL DE FUNDO SELADOR ACRÍLICO EM PAREDES EXTERNAS DE CASAS. AF_06/2014	M2	40,35	3,38	4,06	163,82	0,024	99,71	C
116	SINAPI	93665	DISJUNTOR BIPOLAR TIPO DIN, CORRENTE NOMINAL DE 40A - FORNECIMENTO E INSTALAÇÃO. AF_10/2020	UN	2,00	66,68	80,14	160,28	0,023	99,73	C
117	SINAPI	89357	TUBO, PVC, SOLDÁVEL, DN 32MM, INSTALADO EM RAMAL OU SUB-RAMAL DE ÁGUA - FORNECIMENTO E INSTALAÇÃO. AF_06/2022	M	4,00	32,63	39,21	156,84	0,023	99,76	C
118	SINAPI	91926	CABO DE COBRE FLEXÍVEL ISOLADO, 2,5 MM², ANTI-CHAMA 450/750 V, PARA CIRCUITOS TERMINAIS - FORNECIMENTO E INSTALAÇÃO. AF_03/2023	M	28,65	3,99	4,80	137,52	0,020	99,78	C
119	SINAPI	89712	TUBO PVC, SÉRIE NORMAL, ESGOTO PREDIAL, DN 50 MM, FORNECIDO E INSTALADO EM RAMAL DE DESCARGA OU RAMAL DE ESGOTO SANITÁRIO. AF_08/2022	M	3,50	26,70	32,09	112,32	0,016	99,79	C
120	SINAPI	89707	CAIXA SIFONADA, PVC, DN 100 X 100 X 50 MM, JUNTA ELÁSTICA, FORNECIDA E INSTALADA EM RAMAL DE DESCARGA OU EM RAMAL DE ESGOTO SANITÁRIO. AF_08/2022	UN	2,00	44,78	53,82	107,64	0,015	99,81	C
121	SINAPI	91959	INTERRUPTOR SIMPLES (2 MÓDULOS), 10A/250V, INCLUINDO SUPORTE E PLACA - FORNECIMENTO E INSTALAÇÃO. AF_03/2023	UN	2,00	43,27	52,00	104,00	0,015	99,82	C
122	SINAPI	89744	JOELHO 90 GRAUS, PVC, SÉRIE NORMAL, ESGOTO PREDIAL, DN 100 MM, JUNTA ELÁSTICA, FORNECIDO E INSTALADO EM RAMAL DE DESCARGA OU RAMAL DE ESGOTO SANITÁRIO. AF_08/2022	UN	3,00	27,13	32,60	97,80	0,014	99,84	C
123	SINAPI	89358	JOELHO 90 GRAUS, PVC, SOLDÁVEL, DN 20MM, INSTALADO EM RAMAL OU SUB-RAMAL DE ÁGUA - FORNECIMENTO E INSTALAÇÃO. AF_06/2022	UN	10,00	8,13	9,77	97,70	0,014	99,85	C
124	SINAPI	101876	QUADRO DE DISTRIBUIÇÃO DE ENERGIA EM PVC, DE EMBUTIR, SEM BARRAMENTO, PARA 6 DISJUNTORES - FORNECIMENTO E INSTALAÇÃO. AF_10/2020	UN	1,00	75,32	90,52	90,52	0,013	99,86	C
125	SINAPI	91940	CAIXA RETANGULAR 4" X 2" MÉDIA (1,30 M DO PISO), PVC, INSTALADA EM PAREDE - FORNECIMENTO E INSTALAÇÃO. AF_03/2023	UN	4,00	18,40	22,11	88,44	0,013	99,88	C
126	SINAPI	89352	REGISTRO DE GAVETA BRUTO, LATÃO, ROSCÁVEL, 1/2" - FORNECIMENTO E INSTALAÇÃO. AF_08/2021	UN	2,00	36,63	44,02	88,04	0,013	99,89	C
127	SINAPI	95241	LASTRO DE CONCRETO MAGRO, APLICADO EM PISOS, LAJES SOBRE SOLO OU RADIERS, ESPESSURA DE 5 CM. AF_07/2016	M2	2,16	33,91	40,75	88,02	0,013	99,90	C
128	SINAPI	92001	TOMADA BAIXA DE EMBUTIR (1 MÓDULO), 2P+T 20 A, INCLUINDO SUPORTE E PLACA - FORNECIMENTO E INSTALAÇÃO. AF_03/2023	UN	2,00	31,62	38,00	76,00	0,011	99,91	C
129	SINAPI	91844	ELETRODUTO FLEXÍVEL CORRUGADO, PVC, DN 25 MM (3/4"), PARA CIRCUITOS TERMINAIS, INSTALADO EM LAJE - FORNECIMENTO E INSTALAÇÃO. AF_03/2023	M	9,55	6,46	7,76	74,11	0,011	99,92	C
130	SINAPI	95544	PAPELEIRA DE PAREDE EM METAL CROMADO SEM TAMPA, INCLUSO FIXAÇÃO. AF_01/2020	UN	2,00	30,28	36,39	72,78	0,010	99,93	C
131	SINAPI	89367	JOELHO 90 GRAUS, PVC, SOLDÁVEL, DN 32MM, INSTALADO EM RAMAL OU SUB-RAMAL DE ÁGUA - FORNECIMENTO E INSTALAÇÃO. AF_06/2022	UN	4,00	13,16	15,82	63,28	0,009	99,94	C
132	SINAPI	93368	REATERRO MECANIZADO DE VALA COM ESCAVADEIRA HIDRÁULICA (CAPACIDADE DA CAÇAMBA: 0,8 M³/POTÊNCIA: 111 HP), LARGURA ATÉ 1,5 M, PROFUNDIDADE DE 1,5 A 3,0 M, COM SOLO (SEM SUBSTITUIÇÃO) DE 1ª CATEGORIA, COM COMPACTADOR DE SOLOS DE PERCUSSÃO. AF_08/2023	M3	1,65	22,46	26,99	44,53	0,006	99,95	C
133	SINAPI	90091	ESCAVAÇÃO MECANIZADA DE VALA COM PROF. ATÉ 1,5 M (MÉDIA MONTANTE E JUSANTE/UMA COMPOSIÇÃO POR TRECHO), ESCAVADEIRA (0,8 M3), LARG. DE 1,5 M A 2,5 M, EM SOLO DE 1ª CATEGORIA, LOCAIS COM BAIXO NÍVEL DE INTERFERÊNCIA. AF_02/2021	M3	5,45	6,54	7,86	42,84	0,006	99,96	C

134	SINAPI	95241	LASTRO DE CONCRETO MAGRO, APLICADO EM PISOS, LAJES SOBRE SOLO OU RADIERS, ESPESSURA DE 5 CM. AF_07/2016	M2	1,00	33,91	40,75	40,75	0,006	99,96	C
135	SINAPI	89351	REGISTRO DE PRESSÃO BRUTO, LATÃO, ROSCÁVEL, 3/4" - FORNECIMENTO E INSTALAÇÃO. AF_08/2021	UN	1,00	33,58	40,36	40,36	0,006	99,97	C
136	SINAPI	89713	TUBO PVC, SERIE NORMAL, ESGOTO PREDIAL, DN 75 MM, FORNECIDO E INSTALADO EM RAMAL DE DESCARGA OU RAMAL DE ESGOTO SANITÁRIO. AF_08/2022	M	1,00	33,19	39,89	39,89	0,006	99,97	C
137	SINAPI	93368	REATERRO MECANIZADO DE VALA COM ESCAVADEIRA HIDRÁULICA (CAPACIDADE DA CAÇAMBA: 0,8 M³/POTÊNCIA: 111 HP), LARGURA ATÉ 1,5 M, PROFUNDIDADE DE 1,5 A 3,0 M, COM SOLO (SEM SUBSTITUIÇÃO) DE 1ª CATEGORIA, COM COMPACTADOR DE SOLOS DE PERCUSSÃO. AF_08/2023	M3	1,37	22,46	26,99	36,98	0,005	99,98	C
138	SINAPI	90091	ESCAVAÇÃO MECANIZADA DE VALA COM PROF. ATÉ 1,5 M (MÉDIA MONTANTE E JUSANTE/UMA COMPOSIÇÃO POR TRECHO), ESCAVADEIRA (0,8 M³), LARG. DE 1,5 M A 2,5 M, EM SOLO DE 1ª CATEGORIA, LOCAIS COM BAIXO NÍVEL DE INTERFERÊNCIA. AF_02/2021	M3	4,57	6,54	7,86	35,92	0,005	99,98	C
139	SINAPI	102498	PINTURA DE MEIO-FIO COM TINTA BRANCA A BASE DE CAL (CAIAÇÃO). AF_05/2021	M	16,60	1,76	2,12	35,19	0,005	99,99	C
140	SINAPI-H	39387	LAMPADA LED TUBULAR BIVOLT 18/20 W, BASE G13	UN	2,00	12,46	14,97	29,94	0,004	99,99	C
141	SINAPI	89393	TE, PVC, SOLDÁVEL, DN 20MM, INSTALADO EM RAMAL OU SUB-RAMAL DE ÁGUA - FORNECIMENTO E INSTALAÇÃO. AF_06/2022	UN	2,00	11,25	13,52	27,04	0,004	100,00	C
142	SINAPI	99814	LIMPEZA DE SUPERFÍCIE COM JATO DE ALTA PRESSÃO. AF_04/2019	M2	8,34	1,95	2,34	19,52	0,003	100,00	C

TOTAL **695.463,17**

CONCEITO	%
A	50
B	80
C	100

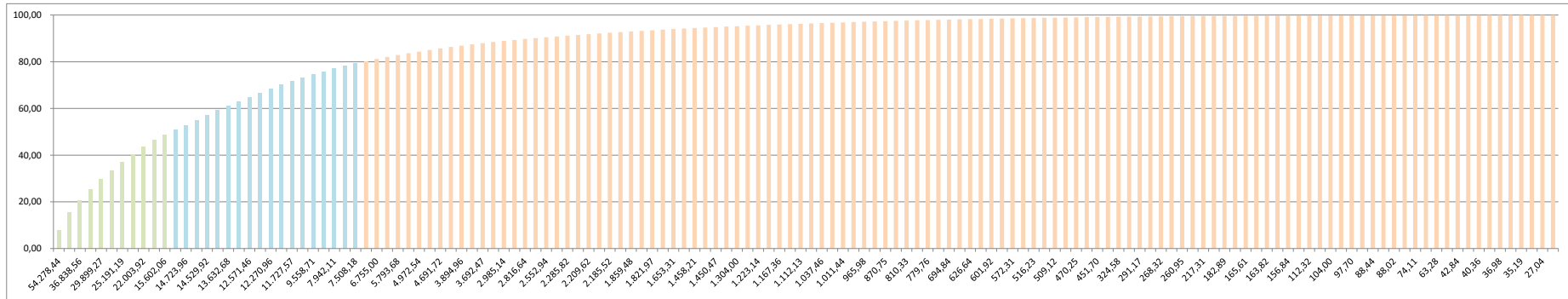

Ernst Rommel Cid do Nascimento
Diretor de Projetos Especiais e Urbanismo
A20.978-3



CRONOGRAMA FÍSICO-FINANCEIRO
(SELECIONAR)

Grau de Sigilo
#PÚBLICO

Nº CT	PROPONENTE TOMADOR	APELIDO EMPREENDIMENTO	DESCRIÇÃO DO LOTE
0	PREFEITURA MUNICIPAL DE NAZARÉ	REQUALIFICAÇÃO DA ORLA 2º TRECHO - PRAÇA MARIA FUMAÇA - 3ª FASE	0

Item	Descrição	Valor (R\$)	Parcelas:	1	2	3	4	5	6	7	8	9	10	11	12
				03/24	04/24	05/24	06/24	07/24	08/24	09/24	10/24	11/24	12/24	01/25	02/25
1.	REQUALIFICAÇÃO DA ORLA 2º TRECHO - 3ª FASE	695.463,17	% Período:	16,11%	3,62%	25,59%	54,67%								
1.1.	URBANIZAÇÃO	478.401,52	% Período:	23,43%	5,26%	23,50%	47,81%								
1.2.	LIXEIRA (8 UNIDADES)	4.685,01	% Período:				100,00%								
1.3.	ABRIGO DE ÔNIBUS	15.599,95	% Período:				100,00%								
1.4.	BANCOS E MESAS DE JOGOS	5.651,48	% Período:				100,00%								
1.5.	GUARDA CORPO	125.591,09	% Período:				100,00%								
1.6.	VESTIÁRIOS	65.534,12	% Período:			100,00%									

Total: R\$ 695.463,17		%:	16,11%	3,62%	25,59%	54,67%									
Período:	Repasso:	-	-	-	-										
	Contrapartida:	112.068,11	25.184,98	177.975,58	380.234,50										
	Outros:	-	-	-	-										
Acumulado:	Investimento:	112.068,11	25.184,98	177.975,58	380.234,50										
	%:	16,11%	19,74%	45,33%	100,00%										
	Repasso:	-	-	-	-										
	Contrapartida:	112.068,11	137.253,09	315.228,67	695.463,17										
	Outros:	-	-	-	-										
	Investimento:	112.068,11	137.253,09	315.228,67	695.463,17										

NAZARÉ-BA

Local

terça-feira, 16 de janeiro de 2024

Data

Responsável Técnico

Nome: ERNST ROMMEL CID DO NASCIMENTO

CREA/CAU: A20.978-3

ART/RRT: 13820654



PO - PLANILHA ORÇAMENTÁRIA
Orçamento Base para Licitação - (SELECIONAR)

Grau de Sigilo
#PÚBLICO

Nº CONTRATO 0	PROponente / TOMADOR 0 PREFEITURA MUNICIPAL DE NAZARÉ	APELIDO DO EMPREENDIMENTO 0 REQUALIFICAÇÃO DA ORLA 2º TRECHO - PRAÇA MARIA FUMAÇA - 3ª FASE				
LOCALIDADE SINAPI SALVADOR	DATA BASE 10-23 (N DES.)	DESCRIÇÃO DO LOTE	MUNICÍPIO / UF 0 NAZARÉ-BA	BDI 1 20,18%	BDI 2 0,00%	BDI 3 0,00%

Item	Fonte	Código	Descrição	Unidade	Quantidade	Custo Unitário (sem BDI) (R\$)	BDI (%)	Preço Unitário (com BDI) (R\$)	Preço Total (R\$)	
0									695.463,17	
1.			REQUALIFICAÇÃO DA ORLA 2º TRECHO - 3ª FASE						695.463,17	
1.1.			URBANIZAÇÃO						478.401,52	
1.1.1.			SERVIÇOS PRELIMINARES						28.635,60	
1.1.1.1.	SINAPI-I	4813	PLACA DE OBRA (PARA CONSTRUCAO CIVIL) EM CHAPA GALVANIZADA *N. 22*, ADESIVADA, DE *2,4 X 1,2* M (SEM POSTES PARA FIXACAO)	M2	4,00	337,50	BDI 1	405,61	1.622,44	RA
1.1.1.2.	SINAPI	97635	REMOÇÃO DE PISO DE BLOCO INTERTRAVADO OU DE PEDRA PORTUGUESA, DE FORMA MANUAL, COM REAPROVEITAMENTO. AF_09/2023	M2	1.091,00	19,21	BDI 1	23,09	25.191,19	RA
1.1.1.3.	SINAPI	100577	REGULARIZAÇÃO E COMPACTAÇÃO DE SUBLEITO DE SOLO PREDOMINANTEMENTE ARENOSO. AF_11/2019	M2	1.091,00	1,39	BDI 1	1,67	1.821,97	RA
1.1.2.			INSTALAÇÕES ELÉTRICAS						83.432,51	
1.1.2.1.	SINAPI	93358	ESCAVAÇÃO MANUAL DE VALA COM PROFUNDIDADE MENOR OU IGUAL A 1,30 M. AF_02/2021	M3	92,83	85,68	BDI 1	102,97	9.558,71	RA
1.1.2.2.	SINAPI-I	14166	POSTE CONICO CONTINUO EM ACO GALVANIZADO, RETO, ENGASTADO, H = 7 M, DIAMETRO INFERIOR = *125* MM.	UN	12,00	1.412,71	BDI 1	1.697,79	20.373,48	RA
1.1.2.3.	SINAPI	101658	LUMINÁRIA DE LED PARA ILUMINAÇÃO PÚBLICA, DE 138 W ATÉ 180 W - FORNECIMENTO E INSTALAÇÃO. AF_08/2020	UN	48,00	638,60	BDI 1	767,47	36.838,56	RA
1.1.2.4.	SINAPI	93010	ELETRODUTO RÍGIDO ROSCÁVEL, PVC, DN 75 MM (2 1/2"), PARA REDE ENTERRADA DE DISTRIBUIÇÃO DE ENERGIA ELÉTRICA - FORNECIMENTO E INSTALAÇÃO. AF_12/2021	M	185,65	35,60	BDI 1	42,78	7.942,11	RA
1.1.2.5.	SINAPI-I	39391	LUMINARIA LED REFLETOR RETANGULAR BIVOLT, LUZ BRANCA, 50 W	UN	10,00	38,13	BDI 1	45,82	458,20	RA
1.1.2.6.	SINAPI	91929	CABO DE COBRE FLEXÍVEL ISOLADO, 4 MM², ANTI-CHAMA 0,6/1,0 KV, PARA CIRCUITOS TERMINAIS - FORNECIMENTO E INSTALAÇÃO. AF_03/2023	M	556,95	6,52	BDI 1	7,84	4.366,49	RA
1.1.2.7.	SINAPI	97887	CAIXA ENTERRADA ELÉTRICA RETANGULAR, EM ALVENARIA COM TIJOLOS CERÂMICOS MACIÇOS, FUNDO COM BRITA, DIMENSÕES INTERNAS: 0,4X0,4X0,4 M. AF_12/2020	UN	12,00	270,08	BDI 1	324,58	3.894,96	RA
1.1.3.			PAVIMENTAÇÃO						112.441,46	
1.1.3.1.	SINAPI	92406	EXECUÇÃO DE PAVIMENTO EM PISO INTERTRAVADO, COM BLOCO 16 FACES DE 22 X 11 CM, ESPESSURA 10 CM. AF_10/2022	M2	136,70	89,62	BDI 1	107,71	14.723,96	RA
1.1.3.2.	SINAPI	94993	EXECUÇÃO DE PASSEIO (CALÇADA) OU PISO DE CONCRETO COM CONCRETO MOLDADO IN LOCO, USINADO, ACABAMENTO CONVENCIONAL, ESPESSURA 6 CM, ARMADO. AF_08/2022 - cor terra	M2	60,45	72,93	BDI 1	87,65	5.298,44	RA
1.1.3.3.	SINAPI	94993	EXECUÇÃO DE PASSEIO (CALÇADA) OU PISO DE CONCRETO COM CONCRETO MOLDADO IN LOCO, USINADO, ACABAMENTO CONVENCIONAL, ESPESSURA 6 CM, ARMADO. AF_08/2022 - cor natural	M2	133,80	72,93	BDI 1	87,65	11.727,57	RA
1.1.3.4.	SINAPI	94993	EXECUÇÃO DE PASSEIO (CALÇADA) OU PISO DE CONCRETO COM CONCRETO MOLDADO IN LOCO, USINADO, ACABAMENTO CONVENCIONAL, ESPESSURA 6 CM, ARMADO. AF_08/2022 - cor bege	M2	90,30	72,93	BDI 1	87,65	7.914,80	RA
1.1.3.5.	SINAPI	94993	EXECUÇÃO DE PASSEIO (CALÇADA) OU PISO DE CONCRETO COM CONCRETO MOLDADO IN LOCO, USINADO, ACABAMENTO CONVENCIONAL, ESPESSURA 6 CM, ARMADO. AF_08/2022 - cor azul	M2	153,33	72,93	BDI 1	87,65	13.439,37	RA
1.1.3.6.	SINAPI	94993	EXECUÇÃO DE PASSEIO (CALÇADA) OU PISO DE CONCRETO COM CONCRETO MOLDADO IN LOCO, USINADO, ACABAMENTO CONVENCIONAL, ESPESSURA 6 CM, ARMADO. AF_08/2022 - pista de cooper na cor vermelha	M2	104,04	72,93	BDI 1	87,65	9.119,11	RA
1.1.3.7.	SINAPI	94993	EXECUÇÃO DE PASSEIO (CALÇADA) OU PISO DE CONCRETO COM CONCRETO MOLDADO IN LOCO, USINADO, ACABAMENTO CONVENCIONAL, ESPESSURA 6 CM, ARMADO. AF_08/2022 - passeio	M2	289,65	72,93	BDI 1	87,65	25.387,82	RA
1.1.3.8.	SINAPI	102492	PINTURA DE PISO COM TINTA ACRÍLICA, APLICAÇÃO MANUAL, 3 DEMÃOS, INCLUSO FUNDO PREPARADOR. AF_05/2021	M2	408,15	25,61	BDI 1	30,78	12.562,86	RA

RECURSO



PO - PLANILHA ORÇAMENTÁRIA
Orçamento Base para Licitação - (SELECIONAR)

Grau de Sigilo
#PÚBLICO

Nº CONTRATO 0	PROponente / TOMADOR 0	APELIDO DO EMPREENDIMENTO 0				
0	PREFEITURA MUNICIPAL DE NAZARÉ	REQUALIFICAÇÃO DA ORLA 2º TRECHO - PRAÇA MARIA FUMAÇA - 3ª FASE				
LOCALIDADE SINAPI SALVADOR	DATA BASE 10-23 (N.DES.)	DESCRIÇÃO DO LOTE	MUNICÍPIO / UF 0	BDI 1 20,18%	BDI 2 0,00%	BDI 3 0,00%

Item	Fonte	Código	Descrição	Unidade	Quantidade	Custo Unitário (sem BDI) (R\$)	BDI (%)	Preço Unitário (com BDI) (R\$)	Preço Total (R\$)	
									695.463,17	
1.1.3.9.	SINAPI	94266	GUIA (MEIO-FIO) CONCRETO, MOLDADA IN LOCO EM TRECHO CURVO COM EXTRUSORA, 15 CM BASE X 30 CM ALTURA. AF_06/2016	M	16,60	51,71	BDI 1	62,15	1.031,69	RA
1.1.3.10.	SINAPI	102498	PINTURA DE MEIO-FIO COM TINTA BRANCA A BASE DE CAL (CAIAÇÃO). AF_05/2021	M	16,60	1,76	BDI 1	2,12	35,19	RA
1.1.3.11.	SINAPI-I	10841	PISO EM GRANITO, POLIDO, TIPO ANDORINHA/ QUARTZ/ CASTELO/ CORUMBA OU OUTROS EQUIVALENTES DA REGIAO. FORMATO MENOR	M2	13,80	222,64	BDI 1	267,57	3.692,47	RA
1.1.3.12.	ORSE/11_23	10042	FORNECIMENTO E INSTALAÇÃO DE GRAMA SINTÉTICA 42MM, ALTA DURABILIDADE, COR VERDE, PROTEÇÃO RAIOS UV E LUZ SOLAR, INCLUSO COLA, TYPE, AREIA TRATADA, BORRACHA E MÃO DE OBRA ESPECIALIZADA	UN	100,93	61,90	BDI 1	74,39	7.508,18	RA
1.1.4.			DRENAGEM					-	19.642,49	
1.1.4.1.	SINAPI	90091	ESCAVAÇÃO MECANIZADA DE VALA COM PROF. ATÉ 1,5 M (MÉDIA MONTANTE E JUSANTE/UMA COMPOSIÇÃO POR TRECHO), ESCAVADEIRA (0,8 M3), LARG. DE 1,5 M A 2,5 M, EM SOLO DE 1A CATEGORIA, LOCAIS COM BAIXO NÍVEL DE INTERFERÊNCIA. AF_02/2021	M3	33,20	6,54	BDI 1	7,86	260,95	RA
1.1.4.2.	SINAPI	95241	LASTRO DE CONCRETO MAGRO, APLICADO EM PISOS, LAJES SOBRE SOLO OU RADIERES, ESPESSURA DE 5 CM. AF_07/2016	M2	32,00	33,91	BDI 1	40,75	1.304,00	RA
1.1.4.3.	SINAPI	97935	CAIXA PARA BOCA DE LOBO SIMPLES RETANGULAR, EM CONCRETO PRÉ-MOLDADO, DIMENSÕES INTERNAS: 0,6X1,0X1,2 M. AF_12/2020	UN	1,00	925,39	BDI 1	1.112,13	1.112,13	RA
1.1.4.4.	SINAPI	92210	TUBO DE CONCRETO PARA REDES COLETORAS DE ÁGUAS PLUVIAIS, DIÂMETRO DE 400 MM, JUNTA RÍGIDA, INSTALADO EM LOCAL COM BAIXO NÍVEL DE INTERFERÊNCIAS - FORNECIMENTO E ASSENTAMENTO. AF_12/2015	M	64,00	188,91	BDI 1	227,03	14.529,92	RA
1.1.4.5.	SINAPI-I	10541	CALHA/CANALETA DE CONCRETO SIMPLES, TIPO MEIA CANA, DIAMETRO DE 30 CM, PARA AGUA PLUVIAL	M	54,00	28,73	BDI 1	34,53	1.864,62	RA
1.1.4.6.	SINAPI	94963	CONCRETO FCK = 15MPa, TRAÇO 1:3:4:3,5 (EM MASSA SECA DE CIMENTO/ AREIA MÉDIA/ BRITA 1) - PREPARO MECÂNICO COM BETONEIRA 400 L. AF_05/2021	M3	1,00	475,01	BDI 1	570,87	570,87	RA
1.1.5.			IRRIGAÇÃO					-	5.542,49	
1.1.5.1.	ORSE/11_23	08975	ASPELOR TIPO SPRAY, REF. 1804 SAM, MARCA RAIN BIRD OU SIMILAR	UN	18,00	105,67	BDI 1	126,99	2.285,82	RA
1.1.5.2.	SINAPI	89355	TUBO, PVC, SOLDÁVEL, DN 20MM, INSTALADO EM RAMAL OU SUB-RAMAL DE ÁGUA - FORNECIMENTO E INSTALAÇÃO. AF_06/2022	M	108,00	20,77	BDI 1	24,96	2.695,68	RA
1.1.5.3.	SINAPI	89357	TUBO, PVC, SOLDÁVEL, DN 32MM, INSTALADO EM RAMAL OU SUB-RAMAL DE ÁGUA - FORNECIMENTO E INSTALAÇÃO. AF_06/2022	M	5,00	32,63	BDI 1	39,21	196,05	RA
1.1.5.4.	SINAPI	89351	REGISTRO DE PRESSÃO BRUTO, LATÃO, ROSCÁVEL, 3/4" - FORNECIMENTO E INSTALAÇÃO. AF_08/2021	UN	1,00	33,58	BDI 1	40,36	40,36	RA
1.1.5.5.	SINAPI	97887	CAIXA ENTERRADA ELÉTRICA RETANGULAR, EM ALVENARIA COM TIJOLOS CERÂMICOS MACIÇOS, FUNDO COM BRITA, DIMENSÕES INTERNAS: 0,4X0,4X0,4 M. AF_12/2020	UN	1,00	270,08	BDI 1	324,58	324,58	RA
1.1.6.			PAISAGISMO					-	14.661,44	
1.1.6.1.	SINAPI	98504	PLANTIO DE GRAMA BATATAIS EM PLACAS. AF_05/2018	M2	127,65	14,40	BDI 1	17,31	2.209,62	RA
1.1.6.2.	SINAPI	98510	PLANTIO DE ÁRVORE ORNAMENTAL COM ALTURA DE MUDA MENOR OU IGUAL A 2,00 M. AF_05/2018	UN	10,00	83,63	BDI 1	100,51	1.005,10	RA
1.1.6.3.	SINAPI	98509	PLANTIO DE ARBUSTO OU CERCA VIVA. AF_05/2018	UN	100,00	56,21	BDI 1	67,55	6.755,00	RA
1.1.6.4.	SINAPI	94264	GUIA (MEIO-FIO) CONCRETO, MOLDADA IN LOCO EM TRECHO CURVO COM EXTRUSORA, 13 CM BASE X 22 CM ALTURA. AF_06/2016	M	98,03	39,82	BDI 1	47,86	4.691,72	RA
1.1.7.			DIVERSOS					-	211.492,59	
1.1.7.1.	SINAPI	101094	PISO PODOTÁTIL DE ALERTA OU DIRECIONAL, DE BORRACHA, ASSENTADO SOBRE ARGAMASSA. AF_05/2020	M	156,25	172,81	BDI 1	207,68	32.450,00	RA

RECURSO



PO - PLANILHA ORÇAMENTÁRIA
Orçamento Base para Licitação - (SELECIONAR)

Grau de Sigilo
#PÚBLICO

Nº CONTRATO 0	PROponente / TOMADOR 0 PREFEITURA MUNICIPAL DE NAZARÉ	APELIDO DO EMPREENDIMENTO REQUALIFICAÇÃO DA ORLA 2º TRECHO - PRAÇA MARIA FUMAÇA - 3ª FASE				
LOCALIDADE SINAPI SALVADOR	DATA BASE 10-23 (N DES.)	DESCRIÇÃO DO LOTE	MUNICÍPIO / UF 0 NAZARÉ-BA	BDI 1 20,18%	BDI 2 0,00%	BDI 3 0,00%

Item	Fonte	Código	Descrição	Unidade	Quantidade	Custo Unitário (sem BDI) (R\$)	BDI (%)	Preço Unitário (com BDI) (R\$)	Preço Total (R\$)	
									695.463,17	
1.1.7.2.	SINAPI-I	42439	BANCO COM ENCOSTO, 1,60M* DE COMPRIMENTO, EM TUBO DE AÇO CARBONO E PINTURA NO PROCESSO ELETROSTÁTICO - PARA ACADEMIA AO AR LIVRE / ACADEMIA DA TERCEIRA IDADE - ATI	UN	10,00	1.207,84	BDI 1	1.451,58	14.515,80	RA
1.1.7.3.	ORSE/11_23	11098	BRINQUEDO - PLAY AVENTURA, MODELO M-205, DA LÚDICO BRINQUEDOS INTELIGENTES OU SIMILAR - FORNECIMENTO E MONTAGEM	UN	1,00	12.194,21	BDI 1	14.655,00	14.655,00	RA
1.1.7.4.	ORSE/11_23	09158	BRINQUEDO - ESCORREGADEIRA, COM PILAR DE MADEIRA, ESCDA EM TUBO DE FERRO GALV. DE 2" E RAMPAS EM CHAPA DE AÇO GALVANIZADO	UN	2,00	9.453,30	BDI 1	11.360,98	22.721,96	RA
1.1.7.5.	SINAPI	103186	INSTALAÇÃO DE MULTIEXERCITADOR COM SEIS FUNÇÕES, EM TUBO DE AÇO CARBONO - EQUIPAMENTO DE GINÁSTICA PARA ACADEMIA AO AR LIVRE / ACADEMIA DA TERCEIRA IDADE - ATI, INSTALADO SOBRE PISO DE CONCRETO EXISTENTE. AF_10/2021	UN	2,00	6.491,12	BDI 1	7.801,03	15.602,06	RA
1.1.7.6.	SINAPI	103206	INSTALAÇÃO DE ALONGADOR COM TRÊS ALTURAS, EM TUBO DE AÇO CARBONO - EQUIPAMENTO DE GINÁSTICA PARA ACADEMIA AO AR LIVRE / ACADEMIA DA TERCEIRA IDADE - ATI, INSTALADO SOBRE PISO DE CONCRETO EXISTENTE. AF_10/2021	UN	2,00	2.410,42	BDI 1	2.896,84	5.793,68	RA
1.1.7.7.	SINAPI	103208	INSTALAÇÃO DE ROTAÇÃO VERTICAL DUPLO, EM TUBO DE AÇO CARBONO - EQUIPAMENTO DE GINÁSTICA PARA ACADEMIA AO AR LIVRE / ACADEMIA DA TERCEIRA IDADE - ATI, INSTALADO SOBRE PISO DE CONCRETO EXISTENTE. AF_10/2021	UN	2,00	1.982,79	BDI 1	2.382,92	4.765,84	RA
1.1.7.8.	ORSE/11_23	13082	BRINQUEDO - BALANÇO DUPLO, MODELO M117, DA LÚDICO BRINQUEDOS INTELIGENTES OU SIMILAR	UN	2,00	2.068,79	BDI 1	2.486,27	4.972,54	RA
1.1.7.9.	SINAPI	103314	INSTALAÇÃO DE PERGOLADO DE MADEIRA, EM MAÇARANDUBA, ANGELIM OU EQUIVALENTE DA REGIÃO, FIXADO COM CONCRETO SOBRE PISO DE CONCRETO EXISTENTE. AF_11/2021	M2	91,62	271,54	BDI 1	326,34	29.899,27	RA
1.1.7.10.	SINAPI	102223	PINTURA VERNIZ (INCOLOR) ALQUÍDICO EM MADEIRA, USO INTERNO E EXTERNO, 3 DEMÃOS. AF_01/2021	M2	300,00	32,83	BDI 1	39,46	11.838,00	RA
1.1.7.11.	Composição	1	FORNECIMENTO E INSTALAÇÃO DE CHAPAS DE POLICARBONATO ALVEOLAR 6MM COM EMENDAS E ACABAMENTO EM POLICARBONATO, APLICADO EM COBERTURA DE PERGOLADO. AF_04/2023	M2	91,62	492,95	BDI 1	592,43	54.278,44	RA
1.1.8.			LIMPEZA FINAL DA OBRA					-	2.552,94	
1.1.8.1.	SINAPI	99814	LIMPEZA DE SUPERFÍCIE COM JATO DE ALTA PRESSÃO. AF_04/2019	M2	1.091,00	1,95	BDI 1	2,34	2.552,94	RA
1.2.			LIXEIRA (8 UNIDADES)					-	4.685,01	
1.2.1.			ESTRUTURA					-	2.450,43	
1.2.1.1.	SINAPI-I	2420	DOBRADICA EM AÇO/FERRO, 3" X 2 1/2", E= 1,9 A 2 MM, SEM ANEL, CROMADO OU ZINCADO, TAMPA BOLA, COM PARAFUSOS	UN	16,00	26,48	BDI 1	31,82	509,12	RA
1.2.1.2.	SINAPI-I	7694	TUBO AÇO GALVANIZADO COM COSTURA, CLASSE MÉDIA, DN 3", E = *4,05" MM, PESO *8,47" KG/M (NBR 5580)	M	9,60	143,30	BDI 1	172,22	1.653,31	RA
1.2.1.3.	SINAPI-I	4333	PARAFUSO DE LATÃO COM ROSCA SOBERBA, CABECA CHATA E FENDA SIMPLES, DIÂMETRO 3,2 MM, COMPRIMENTO 16 MM	UN	800,00	0,30	BDI 1	0,36	288,00	RA
1.2.2.			MADEIRA					-	1.011,44	
1.2.2.1.	SINAPI-I	4006	MADEIRA SERRADA EM PINUS, MISTA OU EQUIVALENTE DA REGIÃO - BRUTA	M3	0,40	2.104,00	BDI 1	2.528,59	1.011,44	RA
1.2.3.			PINTURA					-	1.223,14	
1.2.3.1.	SINAPI-I	10481	VERNIZ MARÍTIMO PREMIUM PARA MADEIRA, COM FILTRO SOLAR, BRILHANTE, USO INTERNO E EXTERNO	L	28,80	35,34	BDI 1	42,47	1.223,14	RA
1.3.			ABRIGO DE ÔNIBUS					-	15.599,95	
1.3.1.			FUNDAÇÃO					-	8.304,46	

RECURSO
↓



PO - PLANILHA ORÇAMENTÁRIA
Orçamento Base para Licitação - (SELECIONAR)

Grau de Sigilo
#PÚBLICO

Nº CONTRATO 0	PROponente / TOMADOR 0 PREFEITURA MUNICIPAL DE NAZARÉ	APELIDO DO EMPREENDIMENTO 0 REQUALIFICAÇÃO DA ORLA 2º TRECHO - PRAÇA MARIA FUMAÇA - 3ª FASE				
LOCALIDADE SINAPI SALVADOR	DATA BASE 10-23 (N DES.)	DESCRIÇÃO DO LOTE	MUNICÍPIO / UF 0 NAZARÉ-BA	BDI 1 20,18%	BDI 2 0,00%	BDI 3 0,00%

Item	Fonte	Código	Descrição	Unidade	Quantidade	Custo Unitário (sem BDI) (R\$)	BDI (%)	Preço Unitário (com BDI) (R\$)	Preço Total (R\$)	
									695.463,17	
1.3.1.1.	SINAPI	90091	ESCAVAÇÃO MECANIZADA DE VALA COM PROF. ATÉ 1,5 M (MÉDIA MONTANTE E JUSANTE/UMA COMPOSIÇÃO POR TRECHO), ESCAVADEIRA (0,8 M3), LARG. DE 1,5 M A 2,5 M, EM SOLO DE 1ª CATEGORIA, LOCAIS COM BAIXO NÍVEL DE INTERFERÊNCIA. AF_02/2021	M3	5,45	6,54	BDI 1	7,86	42,84	RA
1.3.1.2.	SINAPI	95241	LASTRO DE CONCRETO MAGRO, APLICADO EM PISOS, LAJES SOBRE SOLO OU RADIERS, ESPESSURA DE 5 CM. AF_07/2016	M2	1,00	33,91	BDI 1	40,75	40,75	RA
1.3.1.3.	SINAPI	96536	FABRICAÇÃO, MONTAGEM E DESMONTAGEM DE FÔRMA PARA VIGA BALDRAME, EM MADEIRA SERRADA, E=25 MM, 4 UTILIZAÇÕES. AF_06/2017	M2	5,76	83,39	BDI 1	100,22	577,27	RA
1.3.1.4.	SINAPI	96558	CONCRETAGEM DE SAPATAS, FCK 30 MPA, COM USO DE BOMBA – LANÇAMENTO, ADENSAMENTO E ACABAMENTO. AF_11/2016	M3	2,72	691,50	BDI 1	831,04	2.260,43	RA
1.3.1.5.	SINAPI	94966	CONCRETO FCK = 30MPA, TRAÇO 1:2,1:2,5 (EM MASSA SECA DE CIMENTO/ AREIA MÉDIA/ BRITA 1) - PREPARO MECÂNICO COM BETONEIRA 400 L. AF_05/2021	M3	2,72	554,33	BDI 1	666,19	1.812,04	RA
1.3.1.6.	SINAPI	96546	ARMAÇÃO DE BLOCO, VIGA BALDRAME OU SAPATA UTILIZANDO AÇO CA-50 DE 10 MM - MONTAGEM. AF_06/2017	KG	220,00	13,34	BDI 1	16,03	3.526,60	RA
1.3.1.7.	SINAPI	93368	REATERRO MECANIZADO DE VALA COM ESCAVADEIRA HIDRÁULICA (CAPACIDADE DA CAÇAMBA: 0,8 M³/POTÊNCIA: 111 HP), LARGURA ATÉ 1,5 M, PROFUNDIDADE DE 1,5 A 3,0 M, COM SOLO (SEM SUBSTITUIÇÃO) DE 1ª CATEGORIA, COM COMPACTADOR DE SOLOS DE PERCUSSÃO. AF_08/2023	M3	1,65	22,46	BDI 1	26,99	44,53	RA
1.3.2.			ESTRUTURA					-	2.791,58	
1.3.2.1.	SINAPI	92269	FABRICAÇÃO DE FÔRMA PARA PILARES E ESTRUTURAS SIMILARES, EM MADEIRA SERRADA, E=25 MM. AF_09/2020	M2	8,13	148,45	BDI 1	178,41	1.450,47	RA
1.3.2.2.	SINAPI	103669	CONCRETAGEM DE PILARES, FCK = 25 MPA, COM USO DE BALDES - LANÇAMENTO, ADENSAMENTO E ACABAMENTO. AF_02/2022	M3	0,41	963,23	BDI 1	1.157,61	474,62	RA
1.3.2.3.	SINAPI	94965	CONCRETO FCK = 25MPA, TRAÇO 1:2,3:2,7 (EM MASSA SECA DE CIMENTO/ AREIA MÉDIA/ BRITA 1) - PREPARO MECÂNICO COM BETONEIRA 400 L. AF_05/2021	M3	0,41	536,94	BDI 1	645,29	264,57	RA
1.3.2.4.	SINAPI	96545	ARMAÇÃO DE BLOCO, VIGA BALDRAME OU SAPATA UTILIZANDO AÇO CA-50 DE 8 MM - MONTAGEM. AF_06/2017	KG	33,00	15,18	BDI 1	18,24	601,92	RA
1.3.3.			COBERTURA					-	2.035,32	
1.3.3.1.	SINAPI	94210	TELHAMENTO COM TELHA ONDULADA DE FIBROCIMENTO E = 6 MM, COM RECOBRIMENTO LATERAL DE 1 1/4 DE ONDA PARA TELHADO COM INCLINAÇÃO MÁXIMA DE 10°, COM ATÉ 2 ÁGUAS, INCLUSO IÇAMENTO. AF_07/2019	M2	12,00	54,07	BDI 1	64,98	779,76	RA
1.3.3.2.	SINAPI	92541	TRAMA DE MADEIRA COMPOSTA POR RIPAS, CAIBROS E TERÇAS PARA TELHADOS DE ATÉ 2 ÁGUAS PARA TELHA CERÂMICA CAPA-CANAL, INCLUSO TRANSPORTE VERTICAL. AF_07/2019	M2	12,00	87,06	BDI 1	104,63	1.255,56	RA
1.3.4.			BANCO					-	2.468,59	
1.3.4.1.	SINAPI	94965	CONCRETO FCK = 25MPA, TRAÇO 1:2,3:2,7 (EM MASSA SECA DE CIMENTO/ AREIA MÉDIA/ BRITA 1) - PREPARO MECÂNICO COM BETONEIRA 400 L. AF_05/2021	M3	0,80	536,94	BDI 1	645,29	516,23	RA
1.3.4.2.	SINAPI	92269	FABRICAÇÃO DE FÔRMA PARA PILARES E ESTRUTURAS SIMILARES, EM MADEIRA SERRADA, E=25 MM. AF_09/2020	M2	4,40	148,45	BDI 1	178,41	785,00	RA
1.3.4.3.	SINAPI	96545	ARMAÇÃO DE BLOCO, VIGA BALDRAME OU SAPATA UTILIZANDO AÇO CA-50 DE 8 MM - MONTAGEM. AF_06/2017	KG	64,00	15,18	BDI 1	18,24	1.167,36	RA
1.4.			BANCOS E MESAS DE JOGOS					-	5.651,48	
1.4.0.1.	SINAPI	94965	CONCRETO FCK = 25MPA, TRAÇO 1:2,3:2,7 (EM MASSA SECA DE CIMENTO/ AREIA MÉDIA/ BRITA 1) - PREPARO MECÂNICO COM BETONEIRA 400 L. AF_05/2021	M3	1,64	536,94	BDI 1	645,29	1.058,28	RA

RECURSO



PO - PLANILHA ORÇAMENTÁRIA
Orçamento Base para Licitação - (SELECIONAR)

Grau de Sigilo
#PUBLICO

Nº CONTRATO 0	PROponente / TOMADOR PREFEITURA MUNICIPAL DE NAZARÉ	APELIDO DO EMPREENDIMENTO REQUALIFICAÇÃO DA ORLA 2º TRECHO - PRAÇA MARIA FUMAÇA - 3ª FASE				
LOCALIDADE SINAPI SALVADOR	DATA BASE 10-23 (N DES.)	DESCRIÇÃO DO LOTE	MUNICÍPIO / UF 0 NAZARÉ-BA	BDI 1 20,18%	BDI 2 0,00%	BDI 3 0,00%

Item	Fonte	Código	Descrição	Unidade	Quantidade	Custo Unitário (sem BDI) (R\$)	BDI (%)	Preço Unitário (com BDI) (R\$)	Preço Total (R\$)	
									695.463,17	
1.4.0.2.	SINAPI	92269	FABRICAÇÃO DE FÔRMA PARA PILARES E ESTRUTURAS SIMILARES, EM MADEIRA SERRADA, E=25 MM. AF_09/2020	M2	12,25	148,45	BDI 1	178,41	2.185,52	RA
1.4.0.3.	SINAPI	96545	ARMAÇÃO DE BLOCO, VIGA BALDRAME OU SAPATA UTILIZANDO AÇO CA-50 DE 8 MM - MONTAGEM. AF_06/2017	KG	132,00	15,18	BDI 1	18,24	2.407,68	RA
1.5.			GUARDA CORPO					-	125.591,09	
1.5.0.1.	Cotação		METALON 40X80 espessura 3 mm - com 6 metros	PÇ	123,00	359,90	BDI 1	432,53	53.201,19	RA
1.5.0.2.	Cotação		PERFIL LAMINADO "U" 3", espessura 3/16 - com 6 metros	PÇ	26,00	392,71	BDI 1	471,96	12.270,96	RA
1.5.0.3.	Cotação		BARRA CHATA DE 3/8" POR 1" 1/2 - com 6 metros	PÇ	72,00	254,29	BDI 1	305,61	22.003,92	RA
1.5.0.4.	Cotação		BARRA QUADRADA DE 5/8 - com 6 metros	PÇ	42,00	191,38	BDI 1	230,00	9.660,00	RA
1.5.0.5.	SINAPI	100753	PINTURA COM TINTA ACRILICA DE ACABAMENTO PULVERIZADA SOBRE SUPERFÍCIES METÁLICAS (EXCETO PERFIL) EXECUTADO EM OBRA (02 DEMÃOS). AF_01/2020_PE	M2	483,60	23,46	BDI 1	28,19	13.632,68	RA
1.5.0.6.	SINAPI	100721	PINTURA COM TINTA ALQUÍDICA DE FUNDO (TIPO ZARCÃO) PULVERIZADA SOBRE SUPERFÍCIES METÁLICAS (EXCETO PERFIL) EXECUTADO EM OBRA (POR DEMÃO). AF_01/2020_PE	M2	483,60	25,50	BDI 1	30,65	14.822,34	RA
1.6.			VESTIÁRIOS					-	65.534,12	
1.6.1.			FUNDAÇÃO					-	5.573,02	
1.6.1.1.	SINAPI	90091	ESCAVAÇÃO MECANIZADA DE VALA COM PROF. ATÉ 1,5 M (MÉDIA MONTANTE E JUSANTE/UMA COMPOSIÇÃO POR TRECHO), ESCAVADEIRA (0,8 M3), LARG. DE 1,5 M A 2,5 M, EM SOLO DE 1ª CATEGORIA, LOCAIS COM BAIXO NÍVEL DE INTERFERÊNCIA. AF_02/2021	M3	4,57	6,54	BDI 1	7,86	35,92	RA
1.6.1.2.	SINAPI	95241	LASTRO DE CONCRETO MAGRO, APLICADO EM PISOS, LAJES SOBRE SOLO OU RADIER, ESPESSURA DE 5 CM. AF_07/2016	M2	2,16	33,91	BDI 1	40,75	88,02	RA
1.6.1.3.	SINAPI	96536	FABRICAÇÃO, MONTAGEM E DESMONTAGEM DE FÔRMA PARA VIGA BALDRAME, EM MADEIRA SERRADA, E=25 MM, 4 UTILIZAÇÕES. AF_06/2017	M2	13,93	83,39	BDI 1	100,22	1.396,06	RA
1.6.1.4.	SINAPI	96557	CONCRETAGEM DE BLOCOS DE COROAMENTO E VIGAS BALDRAMES, FCK 30 MPA, COM USO DE BOMBA -LANÇAMENTO, ADENSAMENTO E ACABAMENTO. AF_06/2017	M3	1,45	683,22	BDI 1	821,09	1.190,58	RA
1.6.1.5.	SINAPI	94966	CONCRETO FCK = 30MPA, TRAÇO 1:2,1:2,5 (EM MASSA SECA DE CIMENTO/ AREIA MÉDIA/ BRITA 1) - PREPARO MECÂNICO COM BETONEIRA 400 L. AF_05/2021	M3	1,45	554,33	BDI 1	666,19	965,98	RA
1.6.1.6.	SINAPI	96546	ARMAÇÃO DE BLOCO, VIGA BALDRAME OU SAPATA UTILIZANDO AÇO CA-50 DE 10 MM - MONTAGEM. AF_06/2017	KG	116,00	13,34	BDI 1	16,03	1.859,48	RA
1.6.1.7.	SINAPI	93368	REATERRO MECANIZADO DE VALA COM ESCAVADEIRA HIDRÁULICA (CAPACIDADE DA CAÇAMBA: 0,8 M³/POTÊNCIA: 111 HP), LARGURA ATÉ 1,5 M, PROFUNDIDADE DE 1,5 A 3,0 M, COM SOLO (SEM SUBSTITUIÇÃO) DE 1ª CATEGORIA, COM COMPACTADOR DE SOLOS DE PERCUSSÃO. AF_08/2023	M3	1,37	22,46	BDI 1	26,99	36,98	RA
1.6.2.			ESTRUTURA					-	7.752,58	
1.6.2.1.	SINAPI	92269	FABRICAÇÃO DE FÔRMA PARA PILARES E ESTRUTURAS SIMILARES, EM MADEIRA SERRADA, E=25 MM. AF_09/2020	M2	16,59	148,45	BDI 1	178,41	2.959,82	RA
1.6.2.2.	SINAPI	103669	CONCRETAGEM DE PILARES, FCK = 25 MPA, COM USO DE BALDES - LANÇAMENTO, ADENSAMENTO E ACABAMENTO. AF_02/2022	M3	0,70	963,23	BDI 1	1.157,61	810,33	RA
1.6.2.3.	SINAPI	94965	CONCRETO FCK = 25MPA, TRAÇO 1:2,3:2,7 (EM MASSA SECA DE CIMENTO/ AREIA MÉDIA/ BRITA 1) - PREPARO MECÂNICO COM BETONEIRA 400 L. AF_05/2021	M3	0,70	536,94	BDI 1	645,29	451,70	RA
1.6.2.4.	SINAPI	103674	CONCRETAGEM DE VIGAS E LAJES, FCK=25 MPA, PARA LAJES PREMOLDADAS COM USO DE BOMBA - LANÇAMENTO, ADENSAMENTO E ACABAMENTO. AF_02/2022_PS	M3	0,70	680,30	BDI 1	817,58	572,31	RA

RECURSO



PO - PLANILHA ORÇAMENTÁRIA
Orçamento Base para Licitação - (SELECIONAR)

Grau de Sigilo
#PÚBLICO

Nº CONTRATO 0	PROponente / TOMADOR PREFEITURA MUNICIPAL DE NAZARÉ	APELIDO DO EMPREENDIMENTO REQUALIFICAÇÃO DA ORLA 2º TRECHO - PRAÇA MARIA FUMAÇA - 3ª FASE
LOCALIDADE SINAPI SALVADOR	DATA BASE 10-23 (N. DES.)	DESCRIÇÃO DO LOTE
		MUNICÍPIO / UF 0 NAZARÉ-BA
		BDI 1 20,18%
		BDI 2 0,00%
		BDI 3 0,00%

Item	Fonte	Código	Descrição	Unidade	Quantidade	Custo Unitário (sem BDI) (R\$)	BDI (%)	Preço Unitário (com BDI) (R\$)	Preço Total (R\$)	
									695.463,17	
1.6.2.5.	SINAPI	101964	LAJE PRÉ-MOLDADA UNIDIRECIONAL, BIAPOIADA, PARA FORRO, ENCHIMENTO EM CERÂMICA, VIGOTA CONVENCIONAL, ALTURA TOTAL DA LAJE (ENCHIMENTO+CAPA) = (8+3). AF_11/2020_PA	M2	11,14	163,96	BDI 1	197,05	2.195,14	RA
1.6.2.6.	SINAPI	92762	ARMAÇÃO DE PILAR OU VIGA DE ESTRUTURA CONVENCIONAL DE CONCRETO ARMADO UTILIZANDO AÇO CA-50 DE 10,0 MM - MONTAGEM. AF_06/2022	KG	56,00	11,34	BDI 1	13,63	763,28	RA
1.6.3.			COBERTURA					-	696,23	
1.6.3.1.	SINAPI	94210	TELHAMENTO COM TELHA ONDULADA DE FIBROCIMENTO E = 6 MM, COM RECOBRIMENTO LATERAL DE 1 1/4 DE ONDA PARA TELHADO COM INCLINAÇÃO MÁXIMA DE 10°, COM ATÉ 2 ÁGUAS, INCLUSO IÇAMENTO. AF_07/2019	M2	7,90	54,07	BDI 1	64,98	513,34	RA
1.6.3.2.	SINAPI	92544	TRAMA DE MADEIRA COMPOSTA POR TERÇAS PARA TELHADOS DE ATÉ 2 ÁGUAS PARA TELHA ESTRUTURAL DE FIBROCIMENTO, INCLUSO TRANSPORTE VERTICAL. AF_07/2019	M2	7,90	19,26	BDI 1	23,15	182,89	RA
1.6.4.			IMPERMEABILIZAÇÃO					-	165,60	
1.6.4.1.	SINAPI	98557	IMPERMEABILIZAÇÃO DE SUPERFÍCIE COM EMULSÃO ASFÁLTICA, 2 DEMÃOS. AF_09/2023	M2	3,00	45,93	BDI 1	55,20	165,60	RA
1.6.5.			ALVENARIA					-	16.284,53	
1.6.5.1.	SINAPI	103323	ALVENARIA DE VEDAÇÃO DE BLOCOS CERÂMICOS FURADOS NA VERTICAL DE 9X19X39 CM (ESPESSURA 9 CM) E ARGAMASSA DE ASSENTAMENTO COM PREPARO MANUAL. AF_12/2021	M2	54,15	57,06	BDI 1	68,57	3.713,07	RA
1.6.5.2.	SINAPI	101161	ALVENARIA DE VEDAÇÃO COM ELEMENTO VAZADO DE CONCRETO (COBOGÓ) DE 7X50X50CM E ARGAMASSA DE ASSENTAMENTO COM PREPARO EM BETONEIRA. AF_05/2020	M2	54,15	193,18	BDI 1	232,16	12.571,46	RA
1.6.6.			REVESTIMENTO INTERNO					-	4.911,59	
1.6.6.1.	SINAPI	87893	CHAPISCO APLICADO EM ALVENARIA (SEM PRESENÇA DE VÃOS) E ESTRUTURAS DE CONCRETO DE FACHADA, COM COLHER DE PEDREIRO. ARGAMASSA TRAÇO 1:3 COM PREPARO MANUAL. AF_10/2022	M2	50,51	7,75	BDI 1	9,31	470,25	RA
1.6.6.2.	SINAPI	87554	EMBOÇO, PARA RECEBIMENTO DE CERÂMICA, EM ARGAMASSA TRAÇO 1:2:8, PREPARO MANUAL, APLICADO MANUALMENTE EM FACES INTERNAS DE PAREDES, PARA AMBIENTE COM ÁREA MAIOR QUE 10M2, ESPESSURA DE 10MM, COM EXECUÇÃO DE TALISCAS. AF_06/2014	M2	50,51	23,99	BDI 1	28,83	1.456,20	RA
1.6.6.3.	SINAPI	93393	REVESTIMENTO CERÂMICO PARA PAREDES INTERNAS COM PLACAS TIPO ESMALTADA PADRÃO POPULAR DE DIMENSÕES 20X20 CM, ARGAMASSA TIPO AC 1, APLICADAS NA ALTURA INTEIRA DAS PAREDES. AF_02/2023_PE	M2	50,51	49,18	BDI 1	59,10	2.985,14	RA
1.6.7.			REVESTIMENTO EXTERNO					-	14.966,73	
1.6.7.1.	SINAPI	87905	CHAPISCO APLICADO EM ALVENARIA (COM PRESENÇA DE VÃOS) E ESTRUTURAS DE CONCRETO DE FACHADA, COM COLHER DE PEDREIRO. ARGAMASSA TRAÇO 1:3 COM PREPARO EM BETONEIRA 400L. AF_10/2022	M2	63,73	8,75	BDI 1	10,52	670,44	RA
1.6.7.2.	SINAPI	87821	EMBOÇO OU MASSA ÚNICA EM ARGAMASSA TRAÇO 1:2:8, PREPARO MECÂNICO COM BETONEIRA 400 L, APLICADA MANUALMENTE EM SUPERFÍCIES EXTERNAS DA SACADA, ESPESSURA MAIOR OU IGUAL A 50 MM, SEM USO DE TELA METÁLICA DE REFORÇO CONTRA FISSURAÇÃO. AF_08/2022	M2	40,35	140,05	BDI 1	168,31	6.791,31	RA

RECURSO



PO - PLANILHA ORÇAMENTÁRIA
Orçamento Base para Licitação - (SELECIONAR)

Grau de Sigilo
#PÚBLICO

Nº CONTRATO 0	PROponente / Tomador 0 PREFEITURA MUNICIPAL DE NAZARÉ	APELIDO DO EMPREENDIMENTO REQUALIFICAÇÃO DA ORLA 2º TRECHO - PRAÇA MARIA FUMAÇA - 3ª FASE				
LOCALIDADE SINAPI SALVADOR	DATA BASE 10-23 (N DES.)	DESCRIÇÃO DO LOTE	MUNICÍPIO / UF 0 NAZARÉ-BA	BDI 1 20,18%	BDI 2 0,00%	BDI 3 0,00%

Item	Fonte	Código	Descrição	Unidade	Quantidade	Custo Unitário (sem BDI) (R\$)	BDI (%)	Preço Unitário (com BDI) (R\$)	Preço Total (R\$)	RECURSO
									695.463,17	
1.6.7.3.	SINAPI	87557	EMBOÇO, PARA RECEBIMENTO DE CERÂMICA, EM ARGAMASSA INDUSTRIALIZADA, PREPARO MECÂNICO, APLICADO COM EQUIPAMENTO DE MISTURA E PROJEÇÃO DE 1,5 M3/H DE ARGAMASSA EM FACES INTERNAS DE PAREDES, PARA AMBIENTE COM ÁREA ENTRE 5M2 E 10M2, ESPESSURA DE 10MM, COM EXECUÇÃO DE TALISCAS. AF_06/2014	M2	23,38	51,90	BDI 1	62,37	1.458,21	RA
1.6.7.4.	SINAPI	87245	REVESTIMENTO CERÂMICO PARA PAREDES EXTERNAS EM PASTILHAS DE PORCELANA 5 X 5 CM (PLACAS DE 30 X 30 CM), ALINHADAS A PRUMO, APLICADO EM SUPERFÍCIES INTERNAS DE SACADA. AF_02/2023	M2	23,38	215,20	BDI 1	258,63	6.046,77	RA
1.6.8.			PAVIMENTAÇÃO					-	1.160,48	
1.6.8.1.	SINAPI	94962	CONCRETO MAGRO PARA LASTRO, TRAÇO 1:4,5:4,5 (EM MASSA SECA DE CIMENTO/ AREIA MÉDIA/ BRITA 1) - PREPARO MECÂNICO COM BETONEIRA 400 L. AF_05/2021	M3	0,42	430,53	BDI 1	517,41	217,31	RA
1.6.8.2.	SINAPI	94963	CONCRETO FCK = 15MPa, TRAÇO 1:3,4:3,5 (EM MASSA SECA DE CIMENTO/ AREIA MÉDIA/ BRITA 1) - PREPARO MECÂNICO COM BETONEIRA 400 L. AF_05/2021	M3	0,58	475,01	BDI 1	570,87	331,10	RA
1.6.8.3.	SINAPI	87250	REVESTIMENTO CERÂMICO PARA PISO COM PLACAS TIPO ESMALTADA EXTRA DE DIMENSÕES 45X45 CM APLICADA EM AMBIENTES DE ÁREA ENTRE 5 M2 E 10 M2. AF_02/2023_PE	M2	8,34	61,07	BDI 1	73,39	612,07	RA
1.6.9.			INSTALAÇÕES ELÉTRICAS					-	1.073,57	
1.6.9.1.	SINAPI	91959	INTERRUPTOR SIMPLES (2 MÓDULOS), 10A/250V, INCLUINDO SUPORTE E PLACA - FORNECIMENTO E INSTALAÇÃO. AF_03/2023	UN	2,00	43,27	BDI 1	52,00	104,00	RA
1.6.9.2.	SINAPI	92001	TOMADA BAIXA DE EMBUTIR (1 MÓDULO), 2P+T 20 A, INCLUINDO SUPORTE E PLACA - FORNECIMENTO E INSTALAÇÃO. AF_03/2023	UN	2,00	31,62	BDI 1	38,00	76,00	RA
1.6.9.3.	SINAPI	91926	CABO DE COBRE FLEXÍVEL ISOLADO, 2,5 MM², ANTI-CHAMA 450/750 V, PARA CIRCUITOS TERMINAIS - FORNECIMENTO E INSTALAÇÃO. AF_03/2023	M	28,65	3,99	BDI 1	4,80	137,52	RA
1.6.9.4.	SINAPI	93665	DISJUNTOR BIPOLAR TIPO DIN, CORRENTE NOMINAL DE 40A - FORNECIMENTO E INSTALAÇÃO. AF_10/2020	UN	2,00	66,68	BDI 1	80,14	160,28	RA
1.6.9.5.	SINAPI	101876	QUADRO DE DISTRIBUIÇÃO DE ENERGIA EM PVC, DE EMBUTIR, SEM BARRAMENTO, PARA 6 DISJUNTORES - FORNECIMENTO E INSTALAÇÃO. AF_10/2020	UN	1,00	75,32	BDI 1	90,52	90,52	RA
1.6.9.6.	SINAPI	91844	ELETRODUTO FLEXÍVEL CORRUGADO, PVC, DN 25 MM (3/4"), PARA CIRCUITOS TERMINAIS, INSTALADO EM LAJE - FORNECIMENTO E INSTALAÇÃO. AF_03/2023	M	9,55	6,46	BDI 1	7,76	74,11	RA
1.6.9.7.	SINAPI	91940	CAIXA RETANGULAR 4" X 2" MÉDIA (1,30 M DO PISO), PVC, INSTALADA EM PAREDE - FORNECIMENTO E INSTALAÇÃO. AF_03/2023	UN	4,00	18,40	BDI 1	22,11	88,44	RA
1.6.9.8.	SINAPI-I	12266	LUMINARIA SPOT DE SOBREPOR EM ALUMÍNIO COM ALETA PLÁSTICA PARA 1 LAMPADA, BASE E27, POTENCIA MÁXIMA 40/60 W (NAO INCLUI LAMPADA)	UN	2,00	130,12	BDI 1	156,38	312,76	RA
1.6.9.9.	SINAPI-I	39387	LAMPADA LED TUBULAR BIVOLT 18/20 W, BASE G13	UN	2,00	12,46	BDI 1	14,97	29,94	RA
1.6.10.			INSTALAÇÕES HIDRÁULICAS					-	7.136,09	
1.6.10.1.	SINAPI	89707	CAIXA SIFONADA, PVC, DN 100 X 100 X 50 MM, JUNTA ELÁSTICA, FORNECIDA E INSTALADA EM RAMAL DE DESCARGA OU EM RAMAL DE ESGOTO SANITÁRIO. AF_08/2022	UN	2,00	44,78	BDI 1	53,82	107,64	RA
1.6.10.2.	SINAPI	89352	REGISTRO DE GAVETA BRUTO, LATÃO, ROSCÁVEL, 1/2" - FORNECIMENTO E INSTALAÇÃO. AF_08/2021	UN	2,00	36,63	BDI 1	44,02	88,04	RA
1.6.10.3.	SINAPI	95676	CAIXA EM CONCRETO PRÉ-MOLDADO PARA ABRIGO DE HIDRÔMETRO COM DN 20 (1/2") -FORNECIMENTO E INSTALAÇÃO. AF_11/2016	UN	1,00	137,80	BDI 1	165,61	165,61	RA
1.6.10.4.	SINAPI	89355	TUBO, PVC, SOLDÁVEL, DN 20MM, INSTALADO EM RAMAL OU SUB-RAMAL DE ÁGUA - FORNECIMENTO E INSTALAÇÃO. AF_06/2022	M	10,00	20,77	BDI 1	24,96	249,60	RA



PO - PLANILHA ORÇAMENTÁRIA
Orçamento Base para Licitação - (SELECIONAR)

Grau de Sigilo
#PÚBLICO

Nº CONTRATO 0	PROponente / TOMADOR 0	APELIDO DO EMPREENDIMENTO 0
LOCALIDADE SINAPI SALVADOR	DATA BASE 10-23 (N DES.)	DESCRIÇÃO DO LOTE
		MUNICÍPIO / UF 0
		BDI 1 20,18%
		BDI 2 0,00%
		BDI 3 0,00%

Item	Fonte	Código	Descrição	Unidade	Quantidade	Custo Unitário (sem BDI) (R\$)	BDI (%)	Preço Unitário (com BDI) (R\$)	Preço Total (R\$)	
									695.463,17	
1.6.10.5.	SINAPI	89357	TUBO, PVC, SOLDÁVEL, DN 32MM, INSTALADO EM RAMAL OU SUB-RAMAL DE ÁGUA - FORNECIMENTO E INSTALAÇÃO. AF_06/2022	M	4,00	32,63	BDI 1	39,21	156,84	RA
1.6.10.6.	SINAPI	89712	TUBO PVC, SERIE NORMAL, ESGOTO PREDIAL, DN 50 MM, FORNECIDO E INSTALADO EM RAMAL DE DESCARGA OU RAMAL DE ESGOTO SANITÁRIO. AF_08/2022	M	3,50	26,70	BDI 1	32,09	112,32	RA
1.6.10.7.	SINAPI	89713	TUBO PVC, SERIE NORMAL, ESGOTO PREDIAL, DN 75 MM, FORNECIDO E INSTALADO EM RAMAL DE DESCARGA OU RAMAL DE ESGOTO SANITÁRIO. AF_08/2022	M	1,00	33,19	BDI 1	39,89	39,89	RA
1.6.10.8.	SINAPI	89714	TUBO PVC, SERIE NORMAL, ESGOTO PREDIAL, DN 100 MM, FORNECIDO E INSTALADO EM RAMAL DE DESCARGA OU RAMAL DE ESGOTO SANITÁRIO. AF_08/2022	M	6,00	37,21	BDI 1	44,72	268,32	RA
1.6.10.9.	SINAPI	89358	JOELHO 90 GRAUS, PVC, SOLDÁVEL, DN 20MM, INSTALADO EM RAMAL OU SUB-RAMAL DE ÁGUA - FORNECIMENTO E INSTALAÇÃO. AF_06/2022	UN	10,00	8,13	BDI 1	9,77	97,70	RA
1.6.10.10.	SINAPI	89367	JOELHO 90 GRAUS, PVC, SOLDÁVEL, DN 32MM, INSTALADO EM RAMAL OU SUB-RAMAL DE ÁGUA - FORNECIMENTO E INSTALAÇÃO. AF_06/2022	UN	4,00	13,16	BDI 1	15,82	63,28	RA
1.6.10.11.	SINAPI	89744	JOELHO 90 GRAUS, PVC, SERIE NORMAL, ESGOTO PREDIAL, DN 100 MM, JUNTA ELÁSTICA, FORNECIDO E INSTALADO EM RAMAL DE DESCARGA OU RAMAL DE ESGOTO SANITÁRIO. AF_08/2022	UN	3,00	27,13	BDI 1	32,60	97,80	RA
1.6.10.12.	SINAPI	89393	TE, PVC, SOLDÁVEL, DN 20MM, INSTALADO EM RAMAL OU SUB-RAMAL DE ÁGUA - FORNECIMENTO E INSTALAÇÃO. AF_06/2022	UN	2,00	11,25	BDI 1	13,52	27,04	RA
1.6.10.13.	SINAPI	97902	CAIXA ENTERRADA HIDRÁULICA RETANGULAR EM ALVENARIA COM TIJOLOS CERÂMICOS MACIÇOS, DIMENSÕES INTERNAS: 0,6X0,6X0,6 M PARA REDE DE ESGOTO. AF_12/2020	UN	4,00	585,92	BDI 1	704,16	2.816,64	RA
1.6.10.14.	SINAPI-I	34637	CAIXA D'AGUA / RESERVATORIO EM POLIETILENO, 500 LITROS, COM TAMPA	UN	1,00	242,28	BDI 1	291,17	291,17	RA
1.6.10.15.	SINAPI-I	39361	FOSSA SEPTICA, SEM FILTRO, EM POLIETILENO DE ALTA DENSIDADE (PEAD), PARA 4 A 7 CONTRIBUINTES, CILINDRICA, COM TAMPA, CAPACIDADE APROXIMADA DE *1100* LITROS (NBR 7229)	UN	1,00	1.547,15	BDI 1	1.859,36	1.859,36	RA
1.6.10.16.	SINAPI	101808	CAIXA ENTERRADA DISTRIBUIDORA DE VAZÃO (SUMIDOUROS MÚLTIPLOS), RETANGULAR, EM CONCRETO PRÉ-MOLDADO, DIMENSÕES INTERNAS: 0,60 X 0,60 X H=0,50 M. AF_12/2020	UN	1,00	578,17	BDI 1	694,84	694,84	RA
1.6.11.			APARELHOS HIDRÁULICOS					-	2.663,79	
1.6.11.1.	SINAPI	86888	VASO SANITÁRIO SIFONADO COM CAIXA ACOPLADA LOUÇA BRANCA - FORNECIMENTO E INSTALAÇÃO. AF_01/2020	UN	2,00	463,47	BDI 1	557,00	1.114,00	RA
1.6.11.2.	SINAPI	100858	MICTÓRIO SIFONADO LOUÇA BRANCA -PADRÃO MÉDIO -FORNECIMENTO E INSTALAÇÃO. AF_01/2020	UN	1,00	707,58	BDI 1	850,37	850,37	RA
1.6.11.3.	SINAPI	86942	LAVATÓRIO LOUÇA BRANCA SUSPENSO, 29,5 X 39CM OU EQUIVALENTE, PADRÃO POPULAR, INCLUSO SIFÃO TIPO GARRAFA EM PVC, VÁLVULA E ENGATE FLEXÍVEL 30CM EM PLÁSTICO E TORNEIRA CROMADA DE MESA, PADRÃO POPULAR - FORNECIMENTO E INSTALAÇÃO. AF_01/2020	UN	2,00	260,71	BDI 1	313,32	626,64	RA
1.6.11.4.	SINAPI	95544	PAPELEIRA DE PAREDE EM METAL CROMADO SEM TAMPA, INCLUSO FIXAÇÃO. AF_01/2020	UN	2,00	30,28	BDI 1	36,39	72,78	RA
1.6.12.			ESQUADRIAS					-	1.037,46	
1.6.12.1.	SINAPI	91341	PORTA EM ALUMÍNIO DE ABRIR TIPO VENEZIANA COM GUARNIÇÃO, FIXAÇÃO COM PARAFUSOS - FORNECIMENTO E INSTALAÇÃO. AF_12/2019	M2	2,00	431,63	BDI 1	518,73	1.037,46	RA
1.6.13.			PINTURAS					-	1.912,59	
1.6.13.1.	SINAPI	88415	APLICAÇÃO MANUAL DE FUNDO SELADOR ACRÍLICO EM PAREDES EXTERNAS DE CASAS. AF_06/2014	M2	40,35	3,38	BDI 1	4,06	163,82	RA

RECURSO



PO - PLANILHA ORÇAMENTÁRIA
Orçamento Base para Licitação - (SELECIONAR)

Grau de Sigilo
#PÚBLICO

Nº CONTRATO 0	PROPONENTE / TOMADOR PREFEITURA MUNICIPAL DE NAZARÉ	APELIDO DO EMPREENDIMENTO REQUALIFICAÇÃO DA ORLA 2º TRECHO - PRAÇA MARIA FUMAÇA - 3ª FASE
LOCALIDADE SINAPI SALVADOR	DATA BASE 10-23 (N DES.)	DESCRIÇÃO DO LOTE
		MUNICÍPIO / UF 0 NAZARÉ-BA
		BDI 1 20,18%
		BDI 2 0,00%
		BDI 3 0,00%

Item	Fonte	Código	Descrição	Unidade	Quantidade	Custo Unitário (sem BDI) (R\$)	BDI (%)	Preço Unitário (com BDI) (R\$)	Preço Total (R\$)	
									695.463,17	
1.6.13.2.	SINAPI	88497	EMASSAMENTO COM MASSA LÁTEX, APLICAÇÃO EM PAREDE, DUAS DEMÃOS, LIXAMENTO MANUAL. AF_04/2023	M2	40,35	18,11	BDI 1	21,76	878,02	RA
1.6.13.3.	SINAPI	95626	APLICAÇÃO MANUAL DE TINTA LÁTEX ACRÍLICA EM PAREDE EXTERNAS DE CASAS, DUAS DEMÃOS. AF_11/2016	M2	40,35	17,96	BDI 1	21,58	870,75	RA
1.6.14.			DIVERSOS					-	180,34	
1.6.14.1.	SINAPI	98689	SOLEIRA EM GRANITO, LARGURA 15 CM, ESPESSURA 2,0 CM. AF_09/2020	M	1,70	88,27	BDI 1	106,08	180,34	RA
1.6.15.			LIMPEZA GERAL					-	19,52	
1.6.15.1.	SINAPI	99814	LIMPEZA DE SUPERFÍCIE COM JATO DE ALTA PRESSÃO. AF_04/2019	M2	8,34	1,95	BDI 1	2,34	19,52	RA

RECURSO
↓

Encargos sociais: Para elaboração deste orçamento, foram utilizados os encargos sociais do SINAPI para a Unidade da Federação indicada.

Observações:

Foi considerado arredondamento de duas casas decimais para Quantidade; Custo Unitário; BDI; Preço Unitário; Preço Total.

Siglas da Composição do Investimento: RA - Rateio proporcional entre Repasse e Contrapartida; RP - 100% Repasse; CP - 100% Contrapartida; OU - 100% Outros.

NAZARÉ-BA

Local

terça-feira, 16 de janeiro de 2024

Data

Responsável Técnico

Nome: ERNST ROMMEL CID DO NASCIMENTO

CRE/CAU: A20.978-3

ART/RRT: 13820654

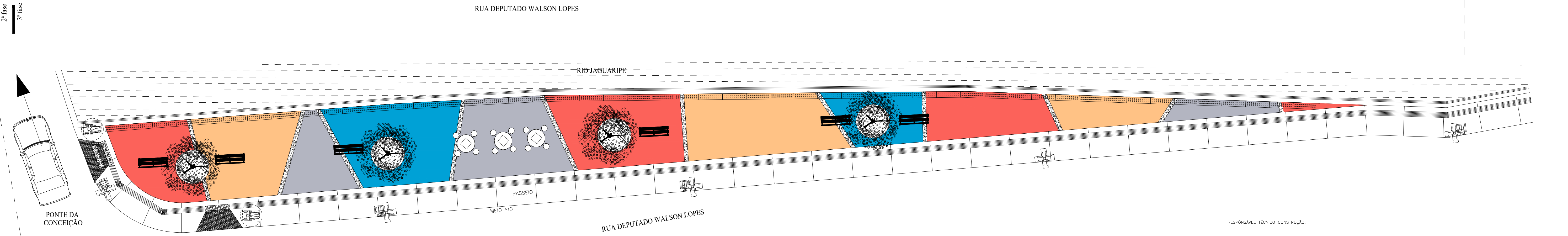
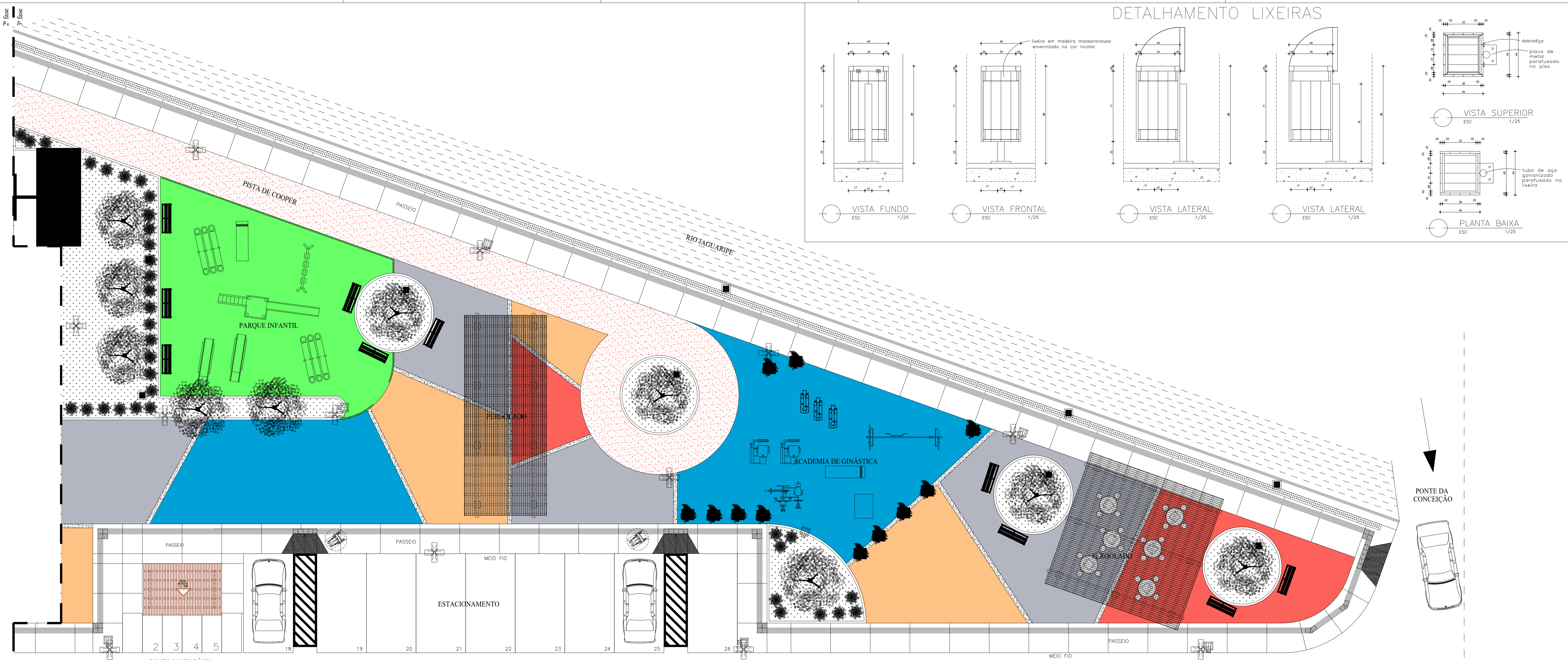

LEGENDA		
LEGENDA	DESCRIPTIVO	QUANTIDADE
	Lixeira	11
	Banco em madeira com base de ferro	16
	Postes	17
	Refletores	24

RESPONSÁVEL TÉCNICO CONSTRUÇÃO:

RESPONSÁVEL TÉCNICO PROJETO: ERNST ROMMEL CID DO NASCIMENTO CAL: A 20978-3

PREFEITURA MUNICIPAL DE NAZARÉ
CNPJ Nº 13.797.188/0001-92
Praça Alexandre Bittencourt, 07 - Centro
Nazaré - Bahia

PROJETO: PREFEITURA MUNICIPAL DE NAZARÉ

OBRA: ORLA 2º TRECHO - 3º FASE

SITO: RUA DEPUTADO WALSON LOPES - CENTRO - NAZARÉ - BAHIA

FASE DO PROJETO: PROJETO EXECUTIVO

TÍTULO DA PRANCHA: URBANIZAÇÃO PROJETO DE IMPLANTAÇÃO

VERIFICAÇÃO: ROMMEL NASCIMENTO	DATA: MARÇO/23	ESCALA: 1/100	NOME DO ARQUIVO: 01_NAZ_ORLA 2º TRECHO_3º FASE_Implantação.dwg	Nº PRANCHA: 01
PROJETO: ROMMEL NASCIMENTO	DESENHO: ROMMEL NASCIMENTO			

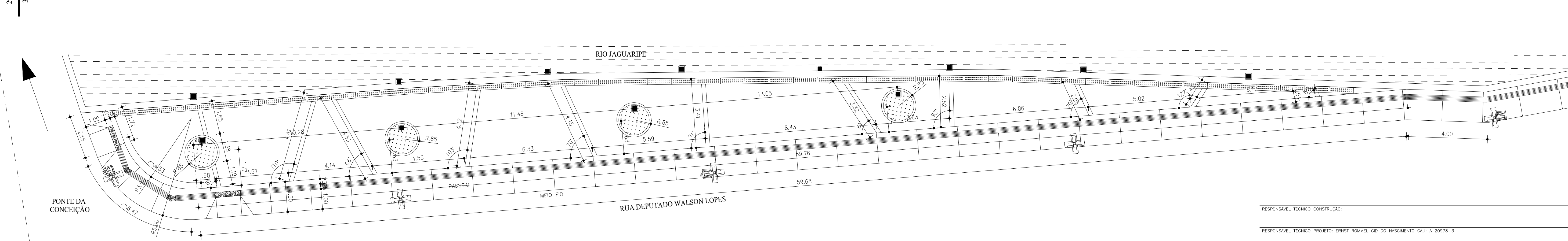
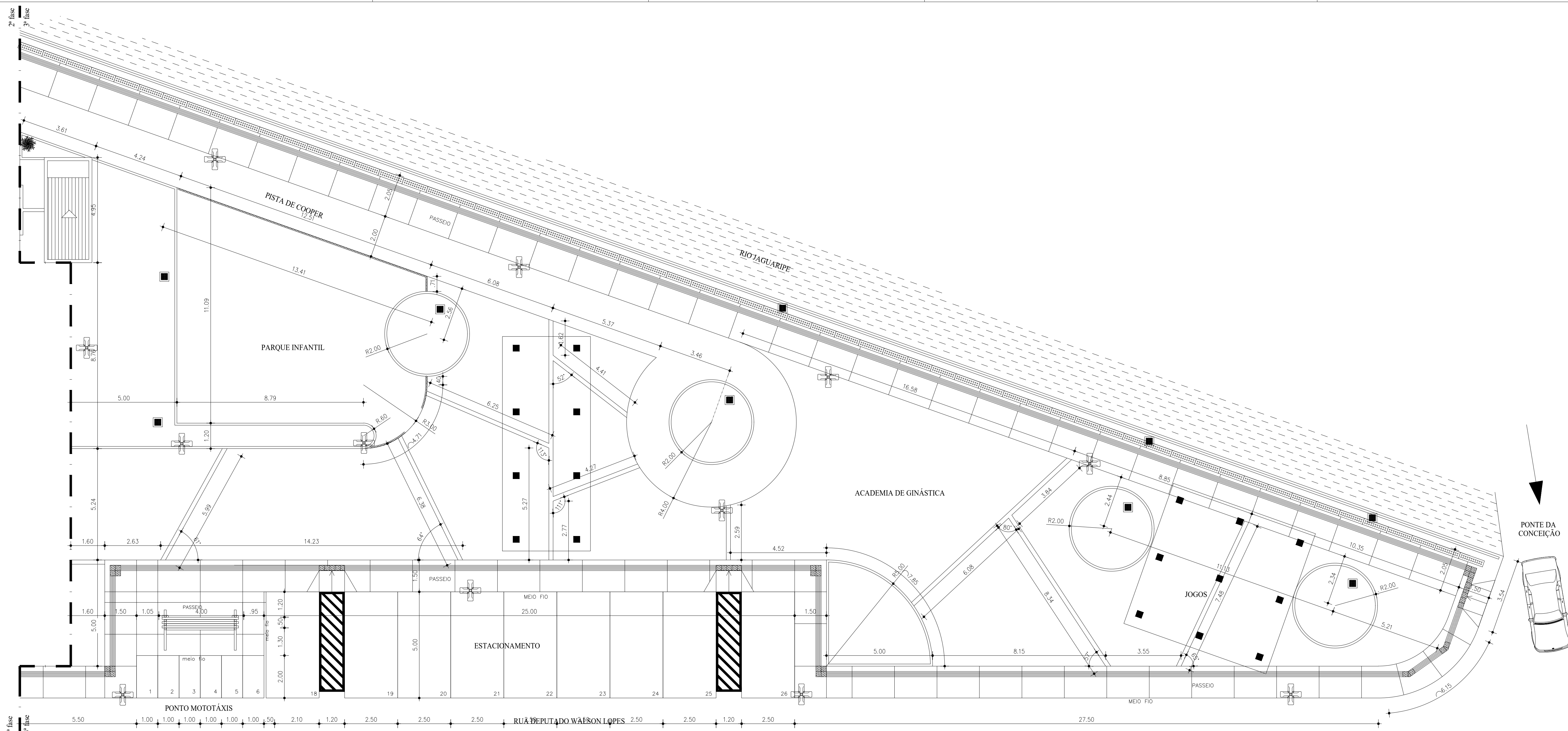

PLANTA DE FASEAMENTO

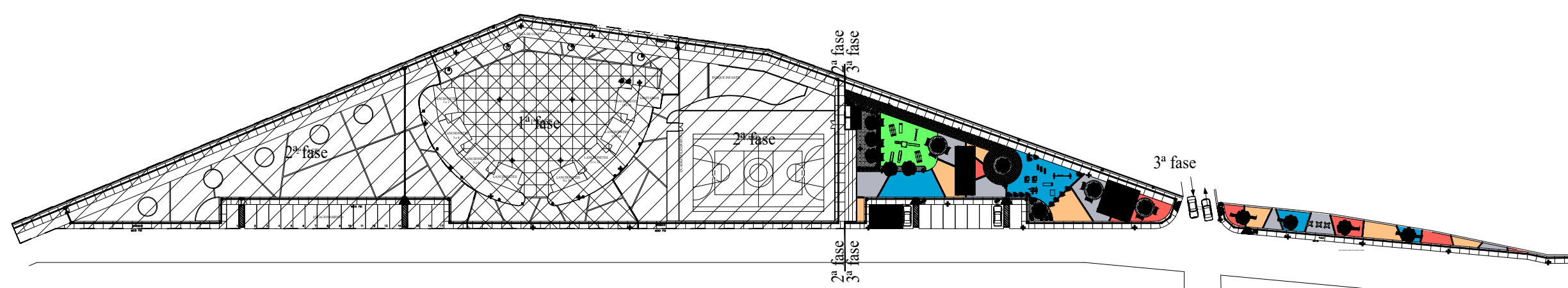

RESPONSÁVEL TÉCNICO CONSTRUÇÃO:				
RESPONSÁVEL TÉCNICO PROJETO: ERNST ROMMEL CID DO NASCIMENTO CAUI A 20978-3				
		PREFEITURA MUNICIPAL DE NAZARÉ CNPJ Nº 13.797.188/0001-92 Praça Alexandre Bittencourt, 07 - Centro Nazaré - Bahia		
PROJETO: PREFEITURA MUNICIPAL DE NAZARÉ				
OBRA: ORLA 2º TRECHO - 3º FASE				
SITO: RUA DEPUTADO WALSON LOPES - CENTRO - NAZARÉ - BAHIA				
FASE DO PROJETO: PROJETO EXECUTIVO				
TÍTULO DA PRANCHA: URBANIZAÇÃO PROJETO DE GEOMÉTRICO				
VERIFICAÇÃO:	DATA:	ESCALA:	NOME DO ARQUIVO:	Nº PRANCHA
ROMMEL NASCIMENTO	MARÇO/23	1/100	02_NAZ_ORLA 2º TRECHO_3ª FASE_Geométrico.dwg	02
PROJETO:	DESENHO:			
ROMMEL NASCIMENTO	ROMMEL NASCIMENTO			

QUADRO DE QUANTITATIVO

	PISO EM CONCRETO CINZA	163,87 m ²
	PISO EM CONCRETO AZUL	180,00 m ²
	PISO EM CONCRETO BEGE	134,71 m ²
	PISO EM CONCRETO TERRA	102,05 m ²
	GRANITO	19,92 m
	GRAMA SINTÉTICA	101,00 m ²
	GUIA DE CANTEIRO	112,00 m
	GRAMA	134,00 m ²
	ESTACIONAMENTO	136,70 m ²
	PISTA DE COOPER	104,05 m ²
	PISO TÁTIL (25 X 25) CM	24,25 m
	MEIO FIO	160,41 m
	PASSEIO	377,18 m ²
	CERCA EM EUCALIPTO (237 UNID.)	285,00 m

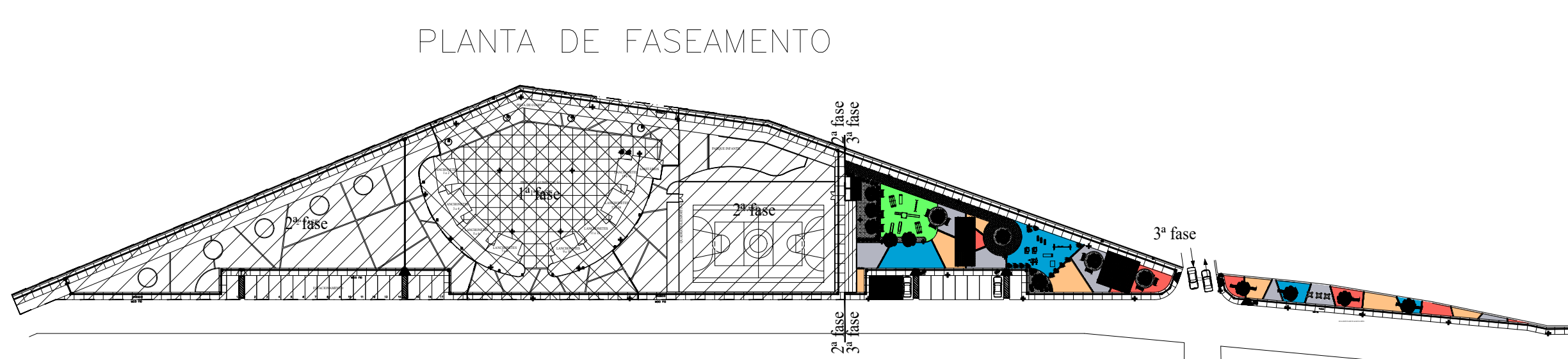
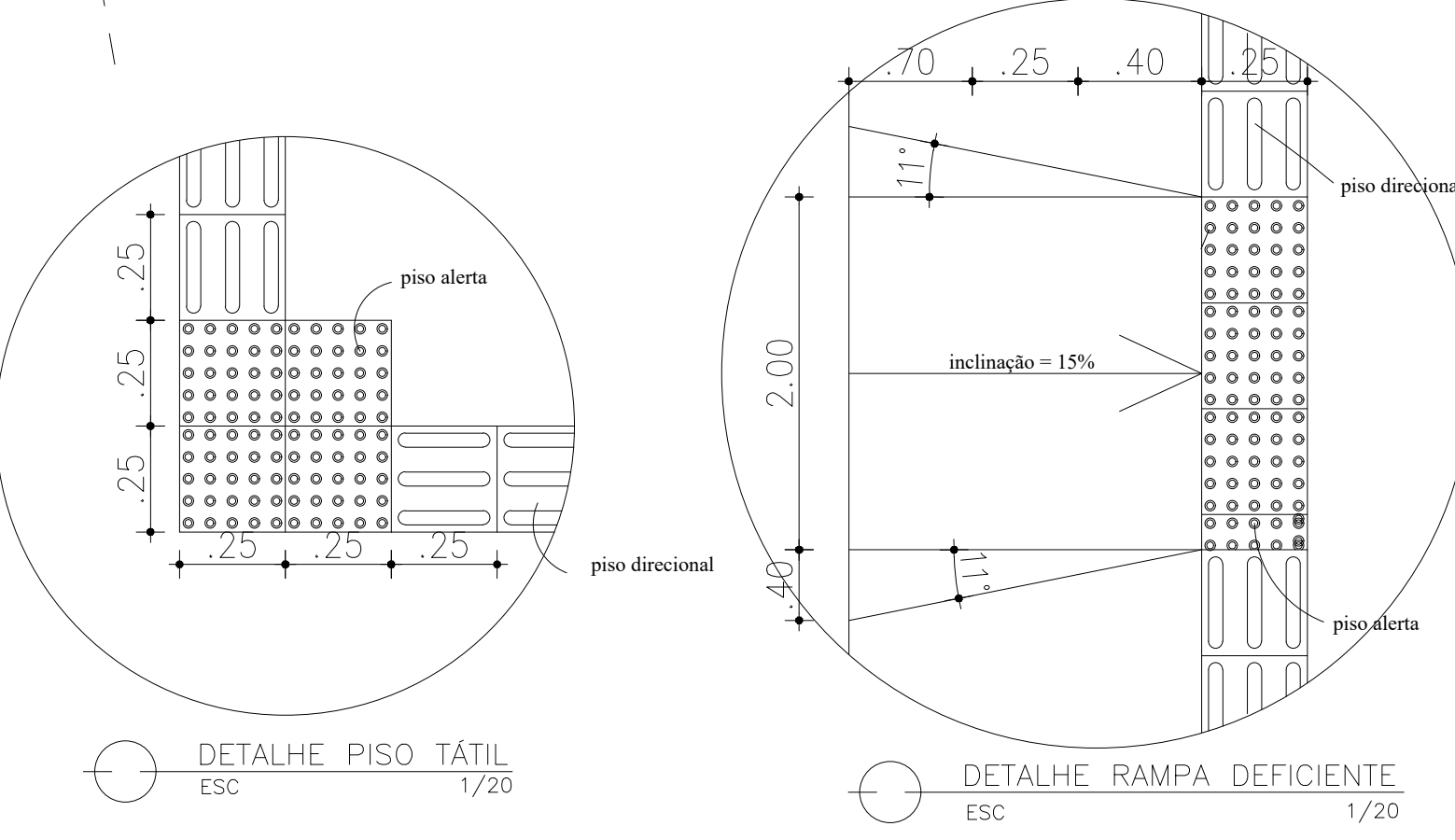
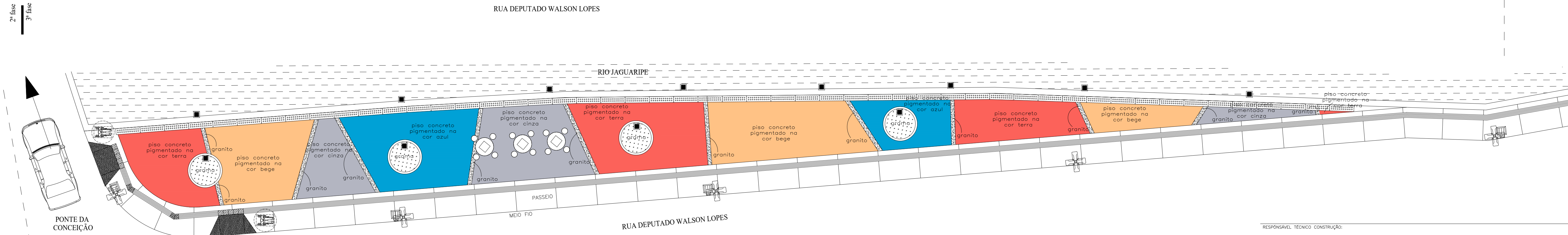
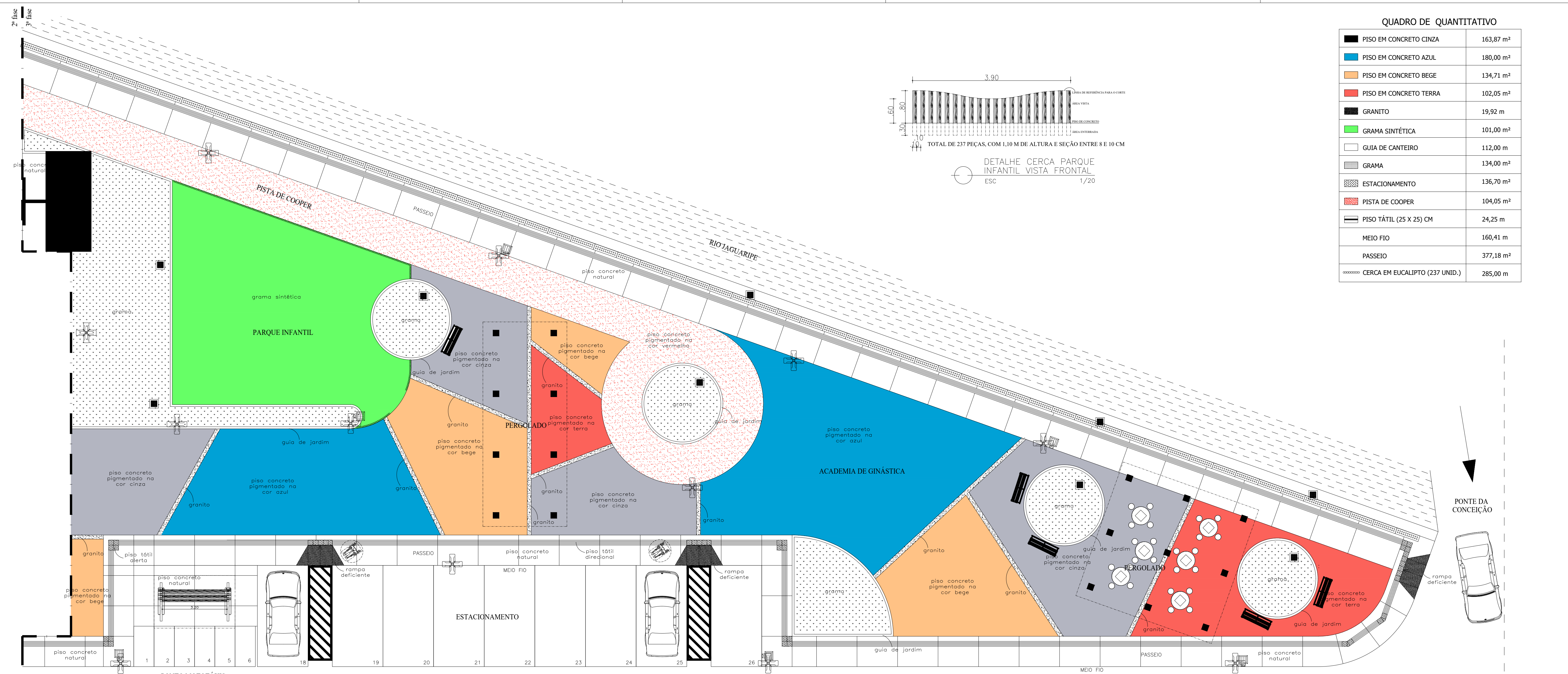
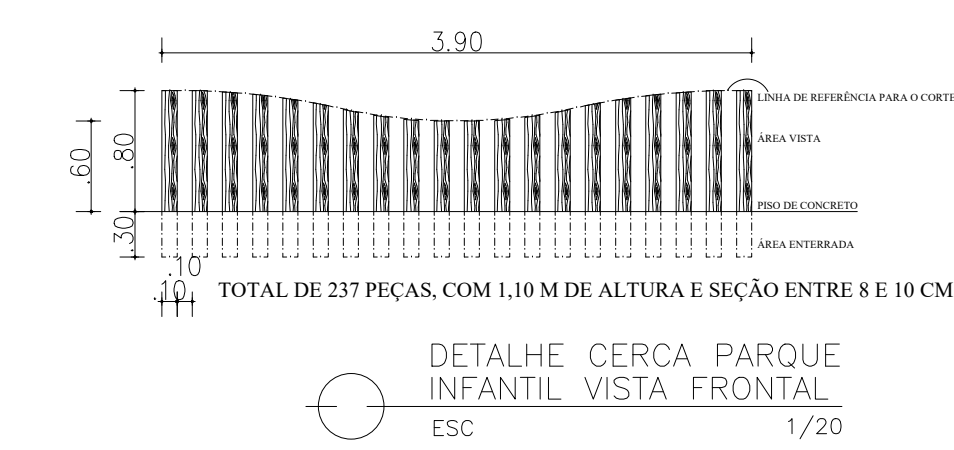

RESPONSÁVEL TÉCNICO CONSTRUÇÃO:

RESPONSÁVEL TÉCNICO PROJETO: ERNST ROMMEL CID DO NASCIMENTO CAUI A 20978-3

PREFEITURA MUNICIPAL DE NAZARÉ
CNPJ Nº 13.797.188/0001-92
Praça Alexandre Bittencourt, 07 – Centro
Nazaré – Bahia

PROJETO: PREFEITURA MUNICIPAL DE NAZARÉ

OBRA: ORLA 2º TRECHO – 3º FASE

SITO: RUA DEPUTADO WALSON LOPES – CENTRO – NAZARÉ – BAHIA

FASE DO PROJETO: PROJETO EXECUTIVO

TÍTULO DA PRANCHA: URBANIZAÇÃO PROJETO DE PAGINAÇÃO DE PISO

VERIFICAÇÃO: ROMMEL NASCIMENTO	DATA: MARÇO/23	ESCALA: 1/100	NOME DO ARQUIVO: 03_NAZ_ORLA 2º TRECHO_3ª FASE_Paginação de piso.dwg	Nº PRANCHA: 03
PROJETO: ROMMEL NASCIMENTO	DESENHO: ROMMEL NASCIMENTO			

LEGENDA		
LEGENDA	DESCRIPTIVO	QUANTIDADE
	Postes	17 un
	Refletores	24 un
	Eletródutos	289,00 m
	Caixas de passagem	17 un
	Fiação dos Circuitos	1326,00 m

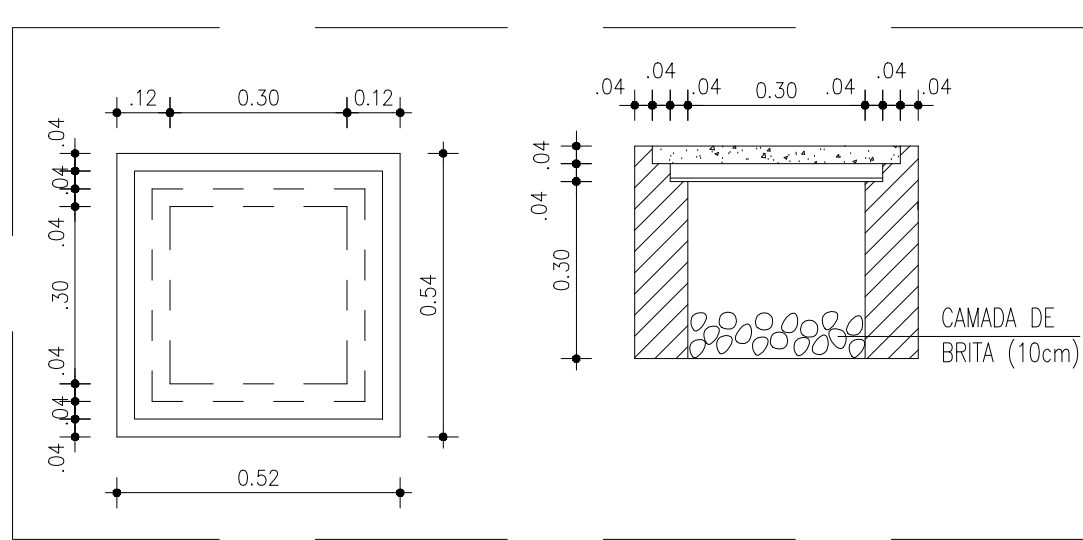
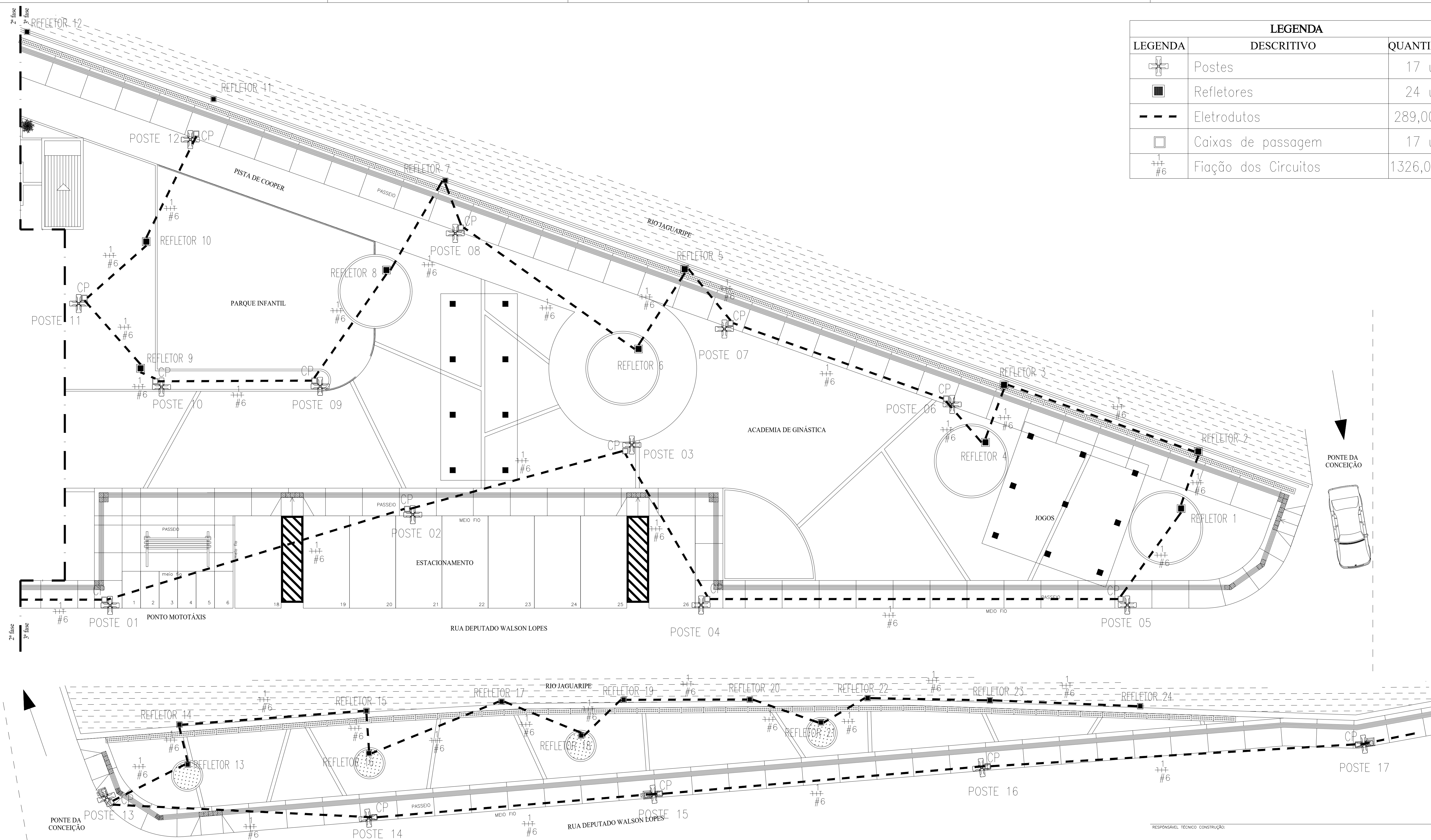

DETALHE CAIXA DE ALVENARIA 30X30X30 CM
ESCALA S/E

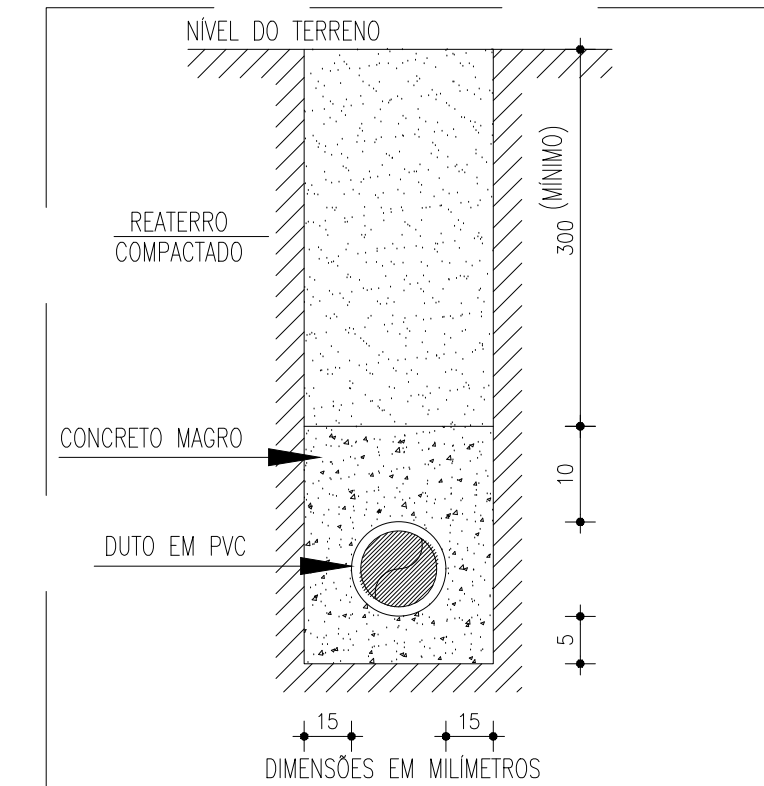

DETALHE ENVELOPAMENTO
ESCALA S/E

PLANTA DE FASEAMENTO

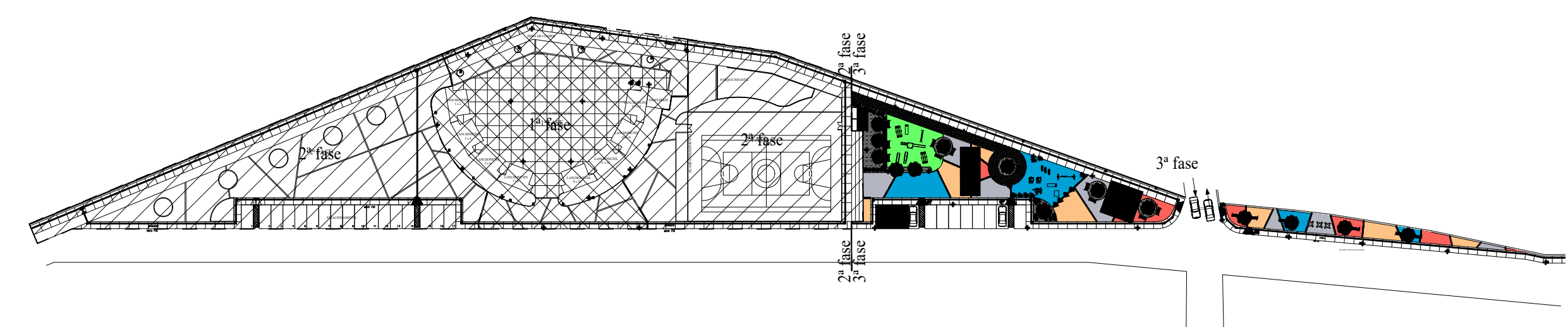

RESPONSÁVEL TÉCNICO CONSTRUÇÃO:			
RESPONSÁVEL TÉCNICO PROJETO: ERNST ROMMEL CID DO NASCIMENTO CAUI A 20978-3			
 PREFEITURA MUNICIPAL DE NAZARÉ CNPJ Nº 13.797.188/0001-92 Praça Alexandre Bittencourt, 07 - Centro Nazaré - Bahia			
PROJETO: PREFEITURA MUNICIPAL DE NAZARÉ OBRA: ORLA 2º TRECHO - 3º FASE			
SITO: RUA DEPUTADO WALSON LOPES - CENTRO - NAZARÉ - BAHIA			
FASE DO PROJETO: PROJETO EXECUTIVO			
TÍTULO DA PRANCHA: URBANIZAÇÃO PROJETO DE ILUMINAÇÃO			
VERIFICAÇÃO: ROMMEL NASCIMENTO	DATA: MARÇO/23	ESCALA: 1/100	Nº PRANCHA 04
PROJETO: ROMMEL NASCIMENTO	DESENHO: ROMMEL NASCIMENTO	NOME DO ARQUIVO: 04_NAZ_ORLA 2º TRECHO_3º FASE_Iluminação.dwg	

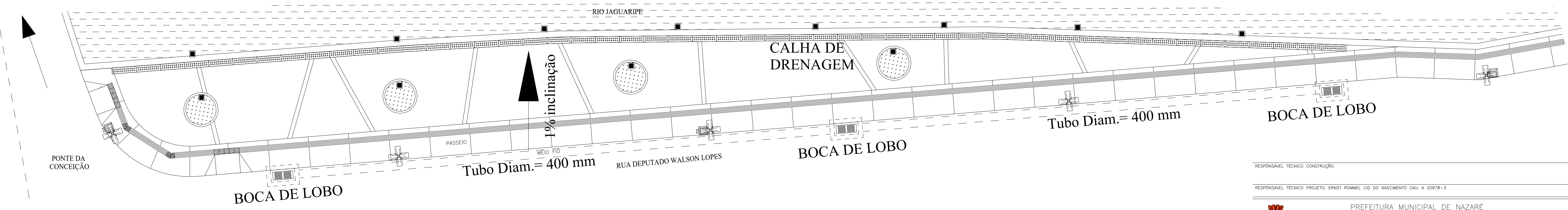
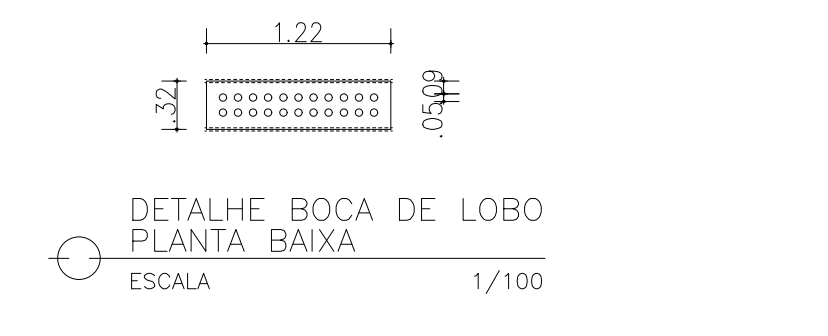
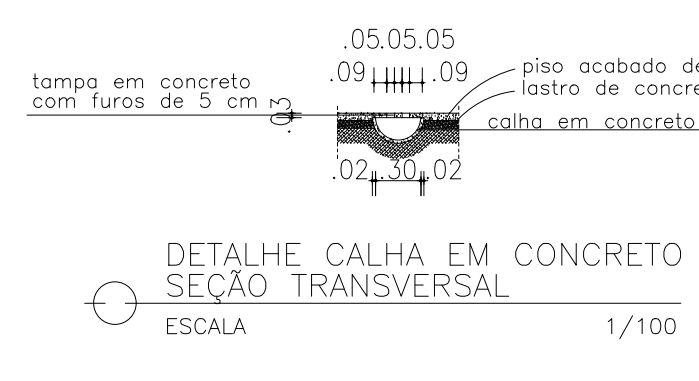
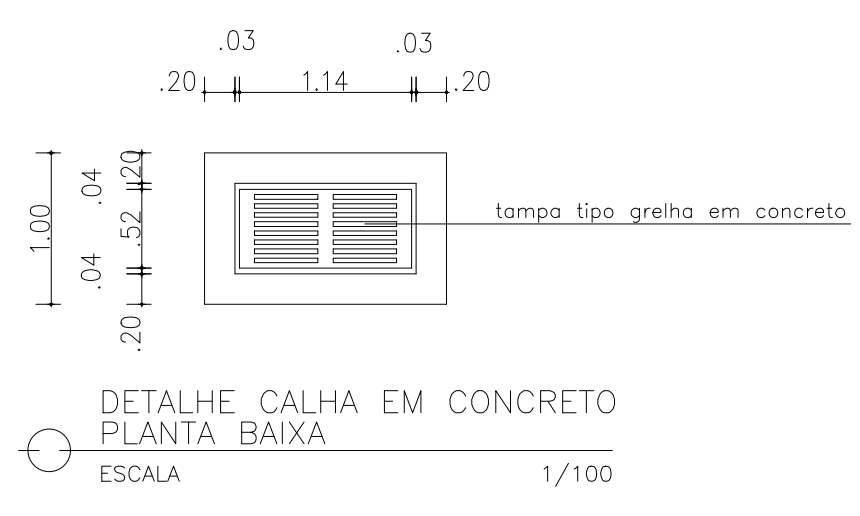
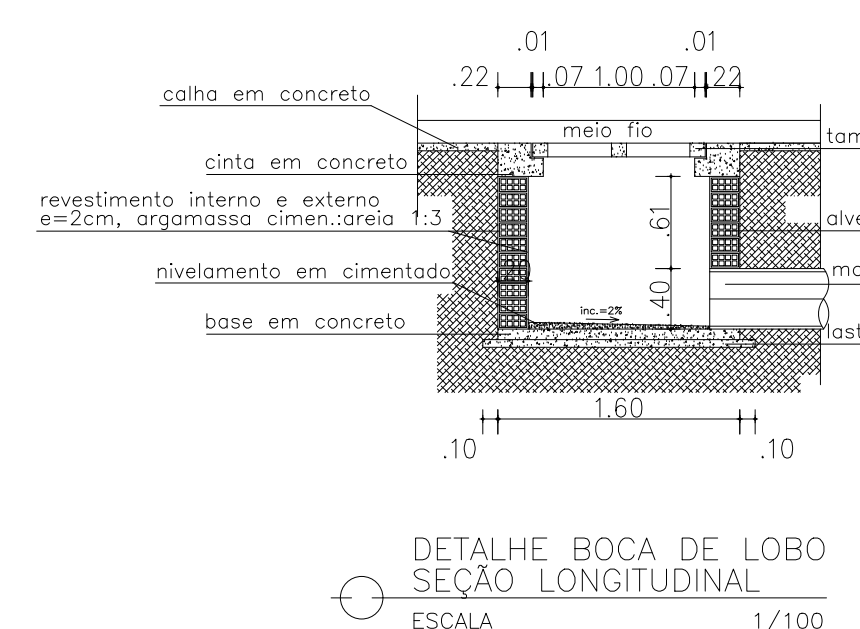
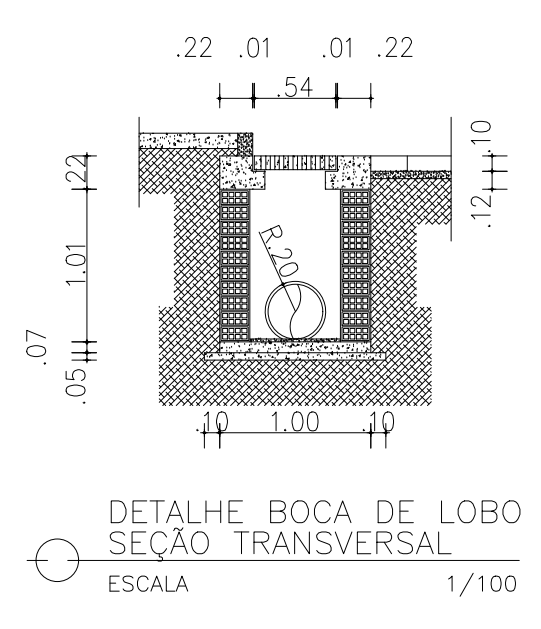
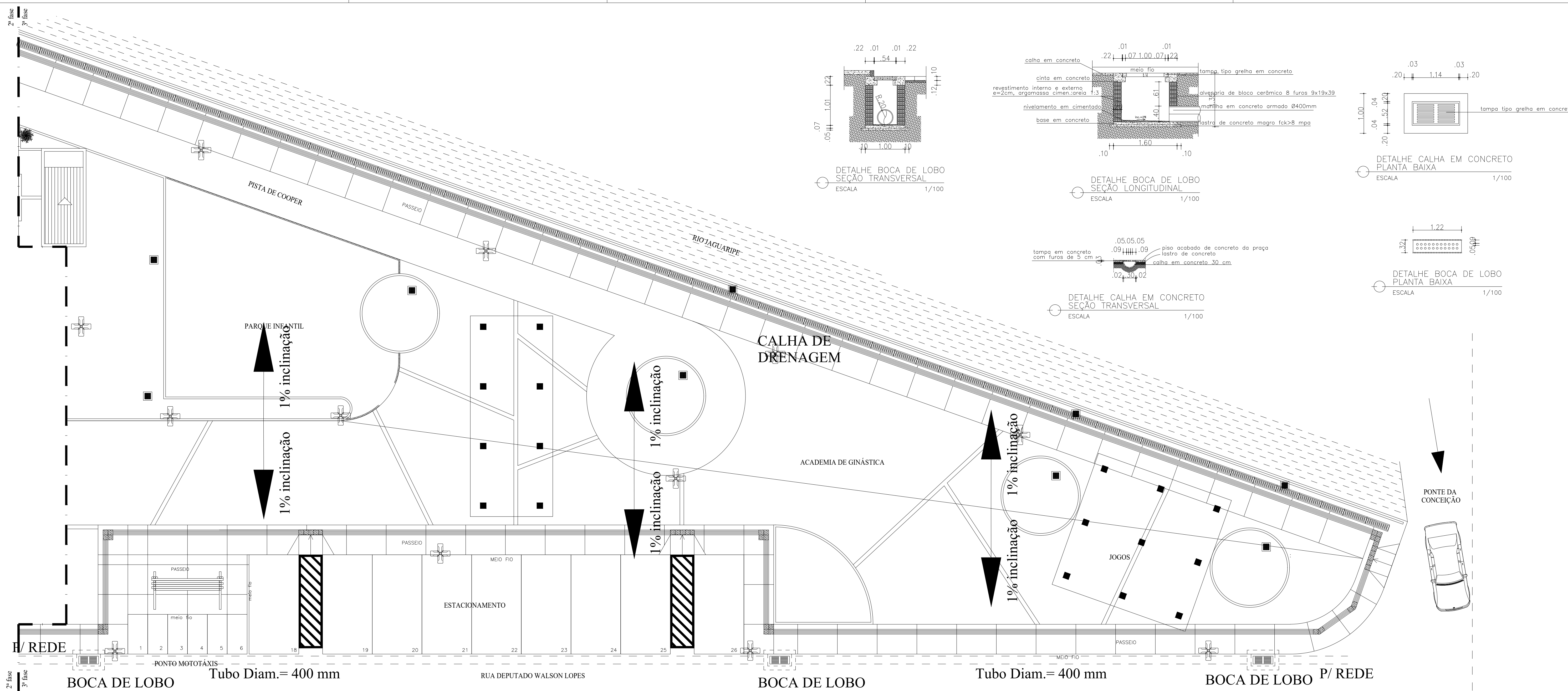

PLANTA DE FASEAMENTO

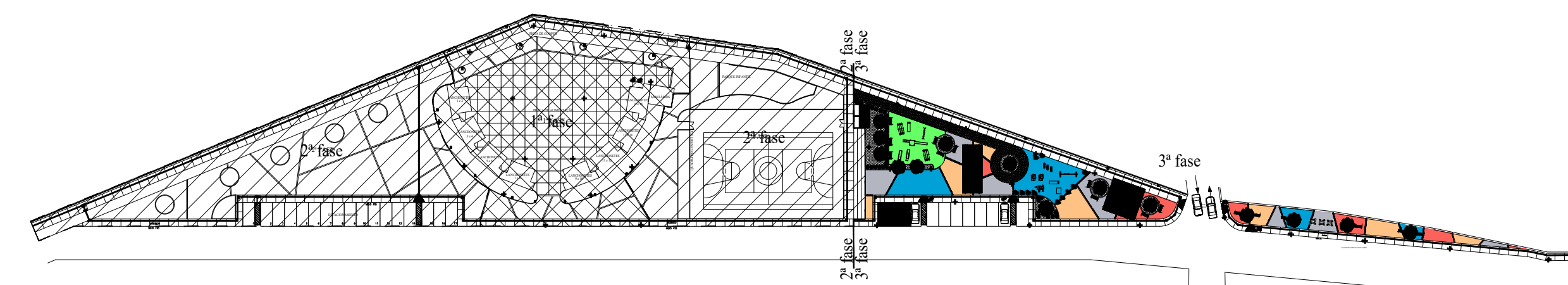

LEGENDA		
LEGENDA	DESCRIPTIVO	QUANTIDADE
	Boca de lobo	06 un
	Manilha de 40 cm	106,00 m
	Grelhas de concreto (1,20x0,30)	112 un

RESPONSÁVEL TÉCNICO CONSTRUÇÃO:

RESPONSÁVEL TÉCNICO PROJETO: ERNST ROMMEL CID DO NASCIMENTO CAUI A 20978-3

PREFEITURA MUNICIPAL DE NAZARÉ
CNPJ Nº 13.797.188/0001-92
Praça Alexandre Bittencourt, 07 - Centro
Nazaré - Bahia

PROJETO: PREFEITURA MUNICIPAL DE NAZARÉ
OBRA: ORLA 2º TRECHO - 3º FASE

SITO: RUA DEPUTADO WALSON LOPES - CENTRO - NAZARÉ - BAHIA

FASE DO PROJETO: PROJETO EXECUTIVO

TÍTULO DA PRANCHA: URBANIZAÇÃO PROJETO DE DRENAGEM

VERIFICAÇÃO: ROMMEL NASCIMENTO	DATA: MARÇO/23	ESCALA: 1/100	NOME DO ARQUIVO: 05_NAZ_ORLA_2º_TRECHO_3ª_FASE_Drenagem.dwg	Nº PRANCHA: 05
PROJETO: ROMMEL NASCIMENTO	DESENHO: ROMMEL NASCIMENTO			

LEGENDA		
LEGENDA	DESCRIPTIVO	QUANTIDADE
●	Aspersores	15 un
---	Tubos 1/2"	136,80 m
□	Caixas de passagem	2 un

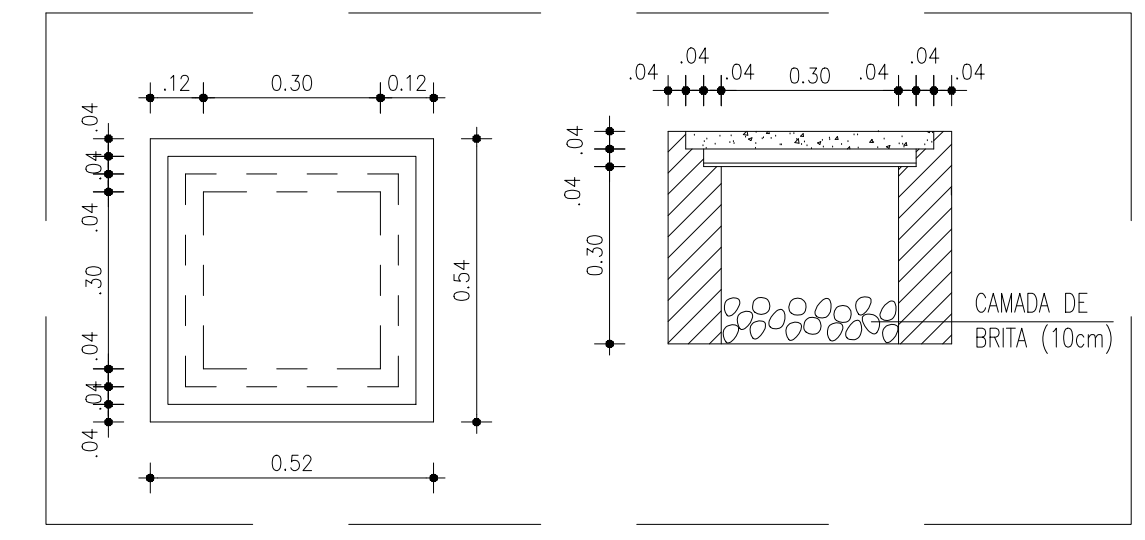
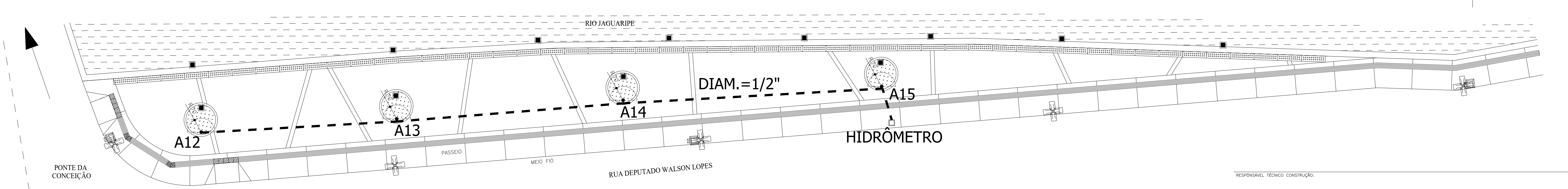
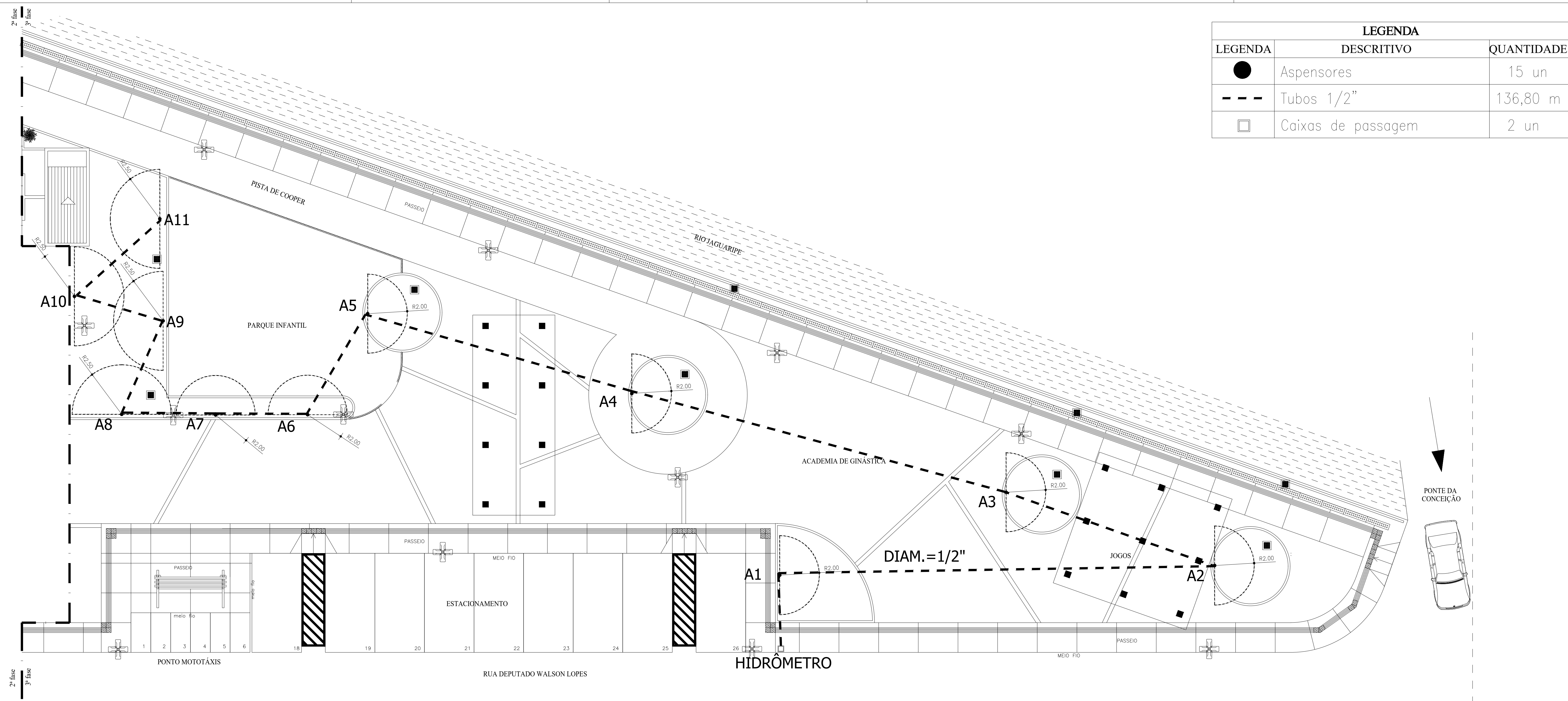

DETALHE CAIXA DE ALVENARIA 30X30X30 CM
ESCALA S/E

PLANTA DE FASEAMENTO

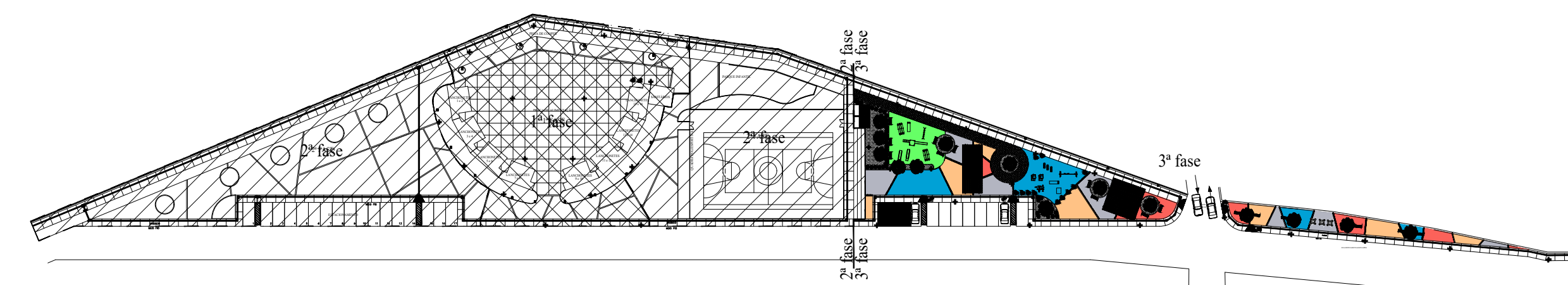

RESPONSÁVEL TÉCNICO CONSTRUÇÃO:			
RESPONSÁVEL TÉCNICO PROJETO: ERNST ROMMEL CID DO NASCIMENTO CALI A 20978-3			
 PREFEITURA MUNICIPAL DE NAZARÉ CNPJ Nº 13.797.188/0001-92 Praça Alexandre Bittencourt, 07 - Centro Nazaré - Bahia			
PROJETO: PREFEITURA MUNICIPAL DE NAZARÉ			
OBRA: ORLA 2º TRECHO - 3º FASE			
SITO: RUA DEPUTADO WALSON LOPES - CENTRO - NAZARÉ - BAHIA			
FASE DO PROJETO: PROJETO EXECUTIVO			
TÍTULO DA PRANCHA: URBANIZAÇÃO PROJETO DE IRRIGAÇÃO			
VERIFICAÇÃO: ROMMEL NASCIMENTO	DATA: MARÇO/23	ESCALA: 1/100	Nº PRANCHA 06
PROJETO: ROMMEL NASCIMENTO	DESENHO: ROMMEL NASCIMENTO	NOME DO ARQUIVO: 06_NAZ_ORLA_2º TRECHO_3ª FASE_14032023.dwg	

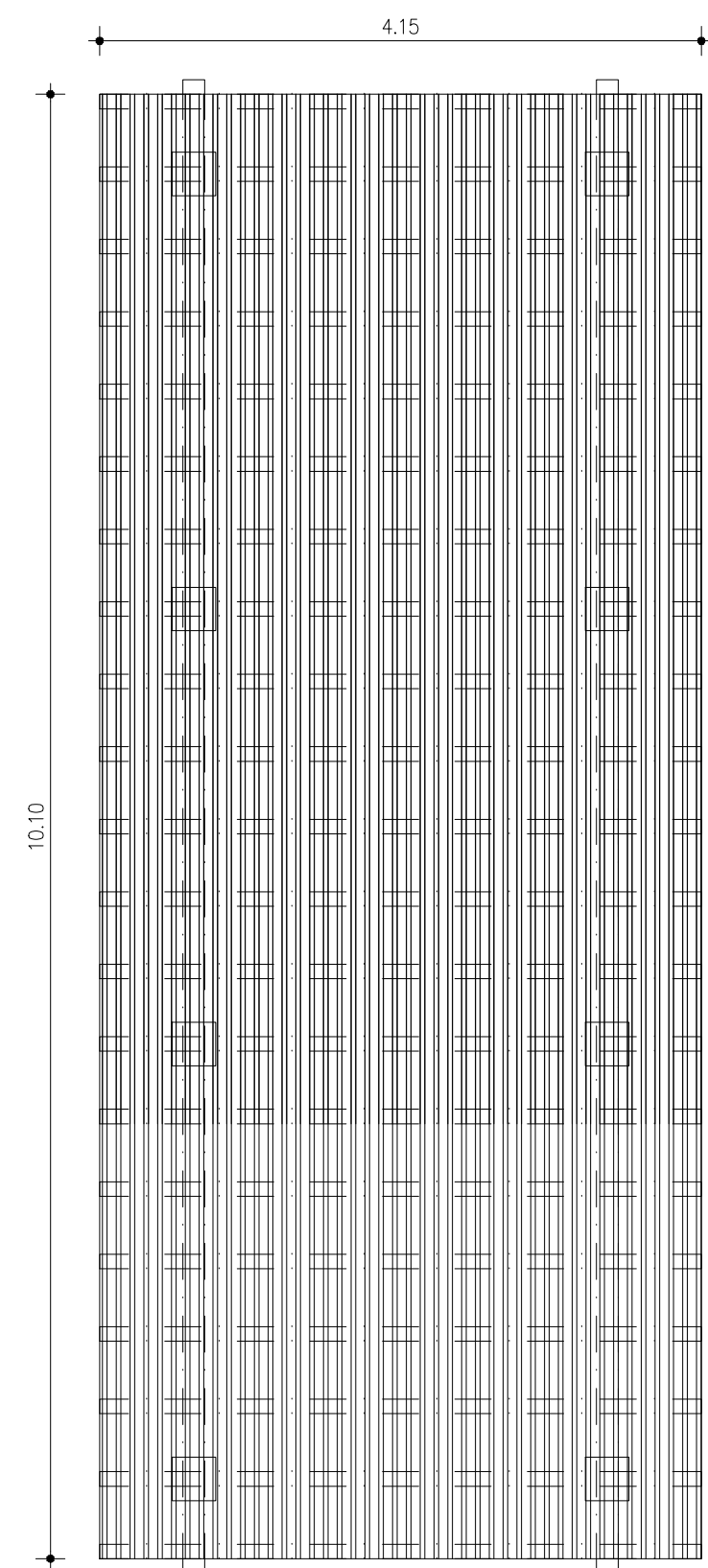

PERGOLADO PLANTA BAIXA NIVEL COBERTURA

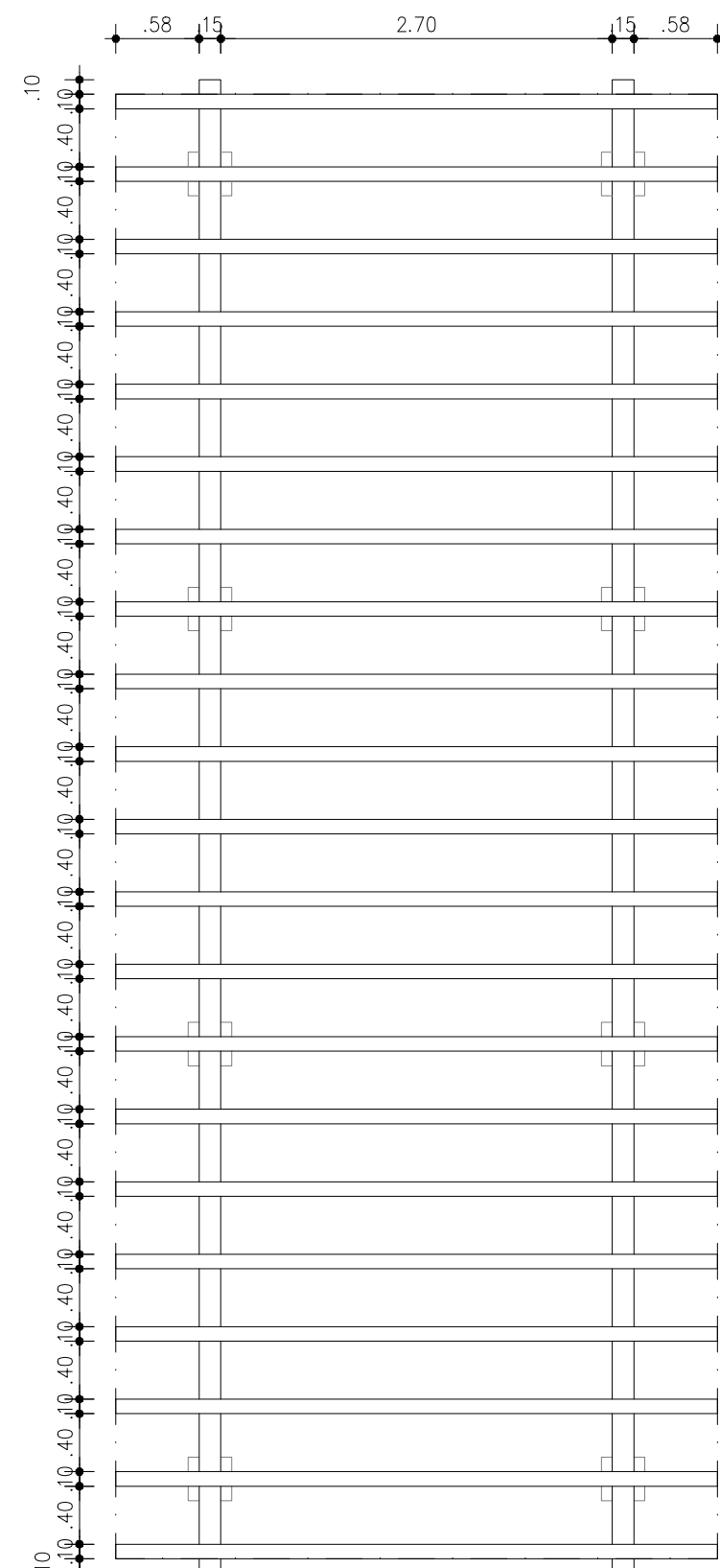

PERGOLADO PLANTA BAIXA NIVEL CABROS

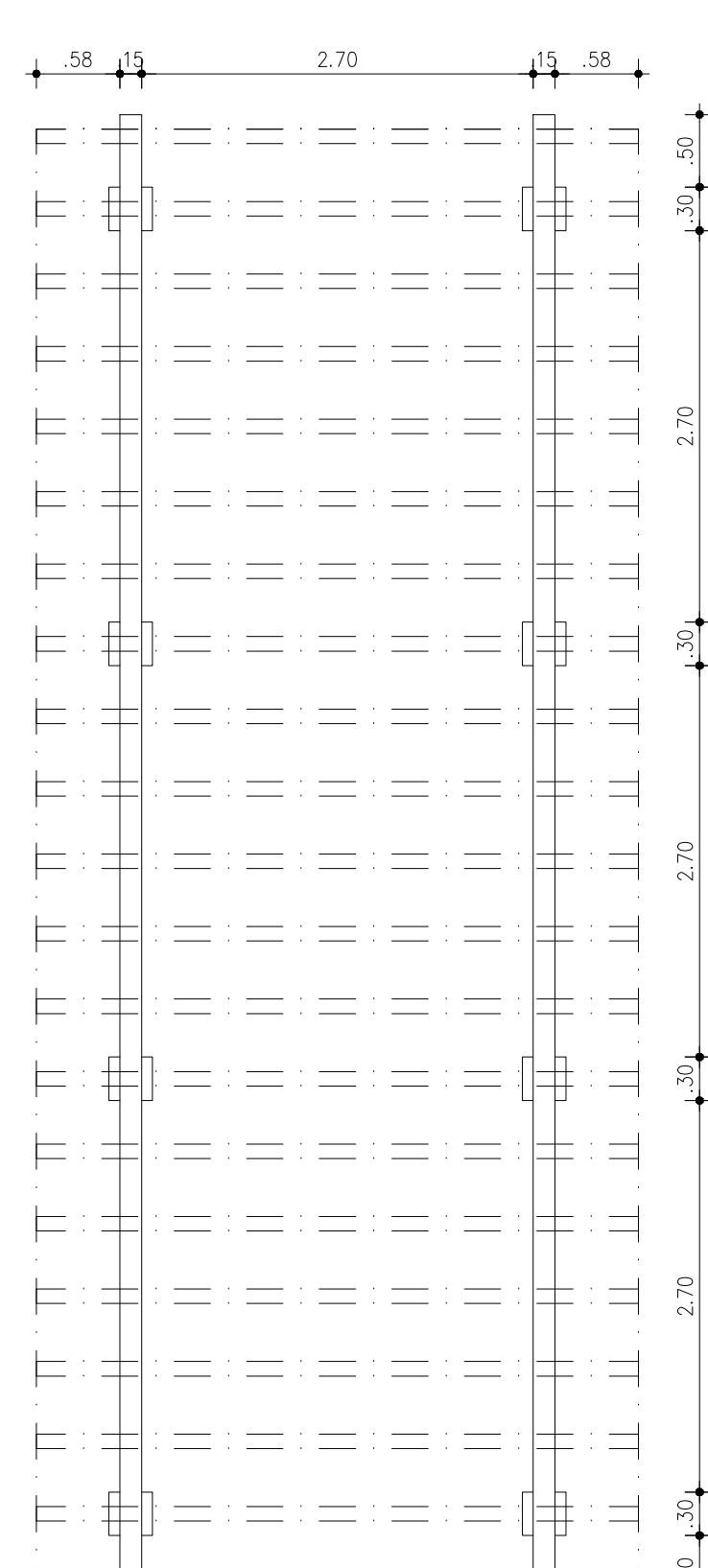

PERGOLADO PLANTA BAIXA NIVEL TERÇAS

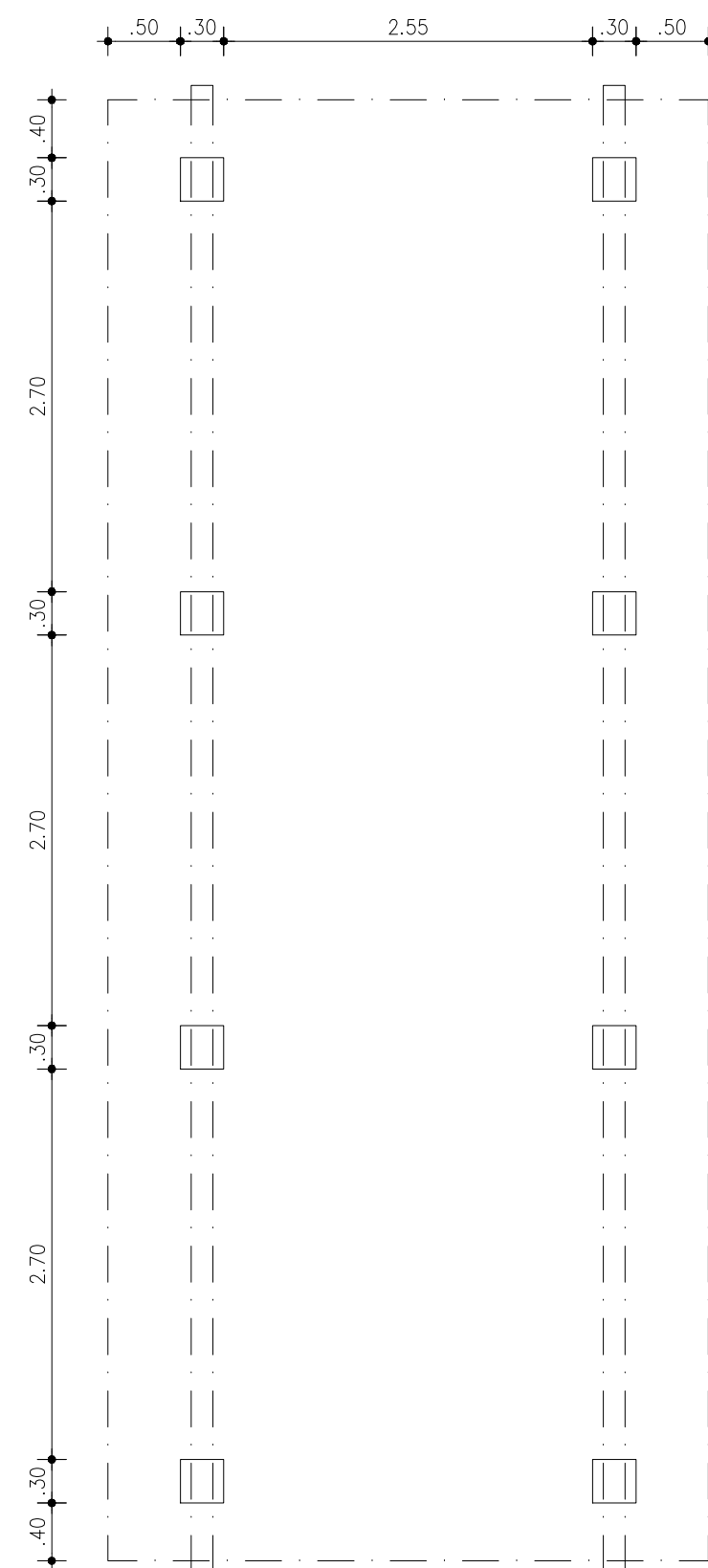

PERGOLADO PLANTA BAIXA NIVEL PILARES

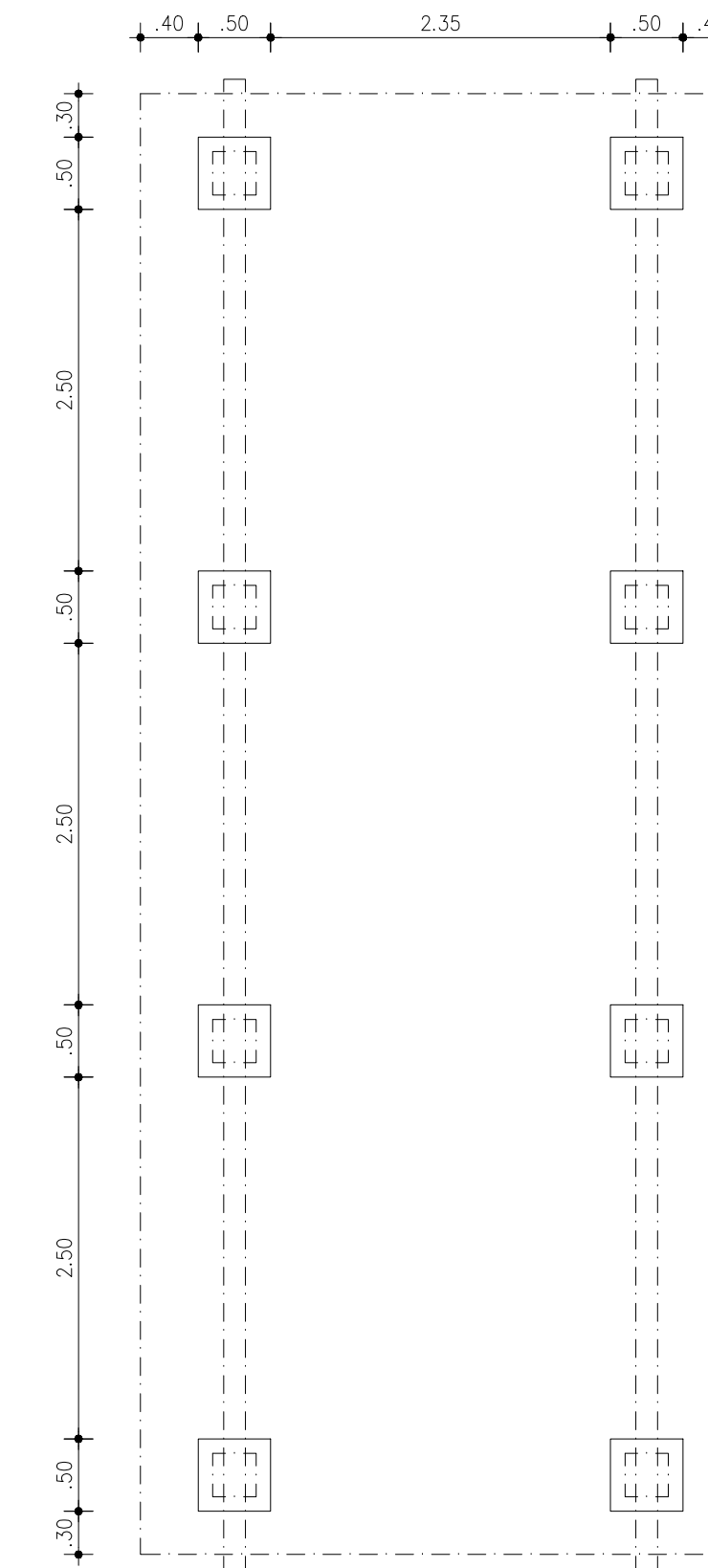

PERGOLADO PLANTA BAIXA NIVEL FUNDAÇÃO

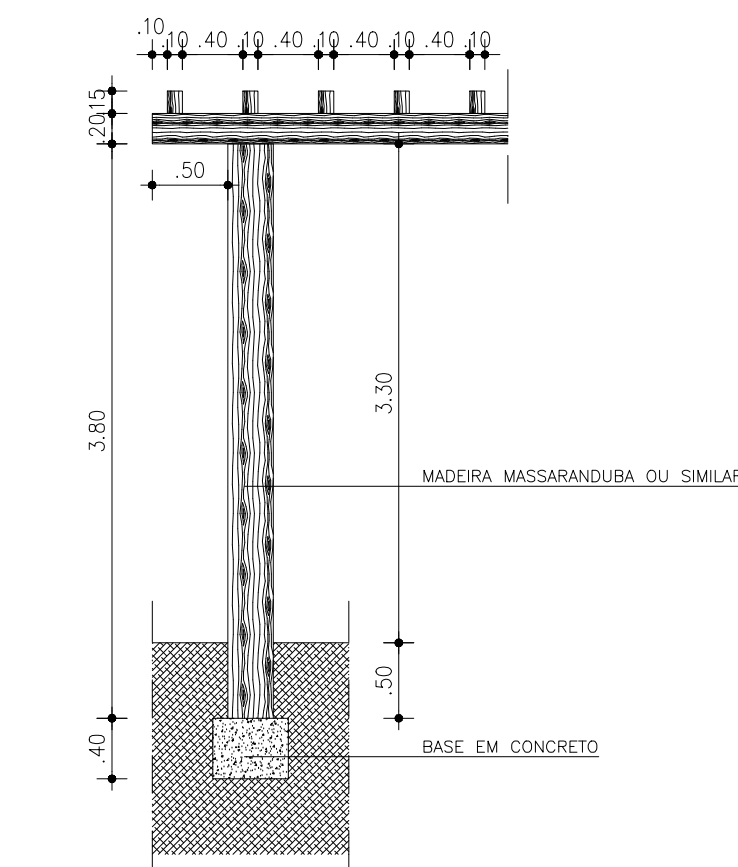

PERGOLADOS SEÇÃO TRANSVERSAL

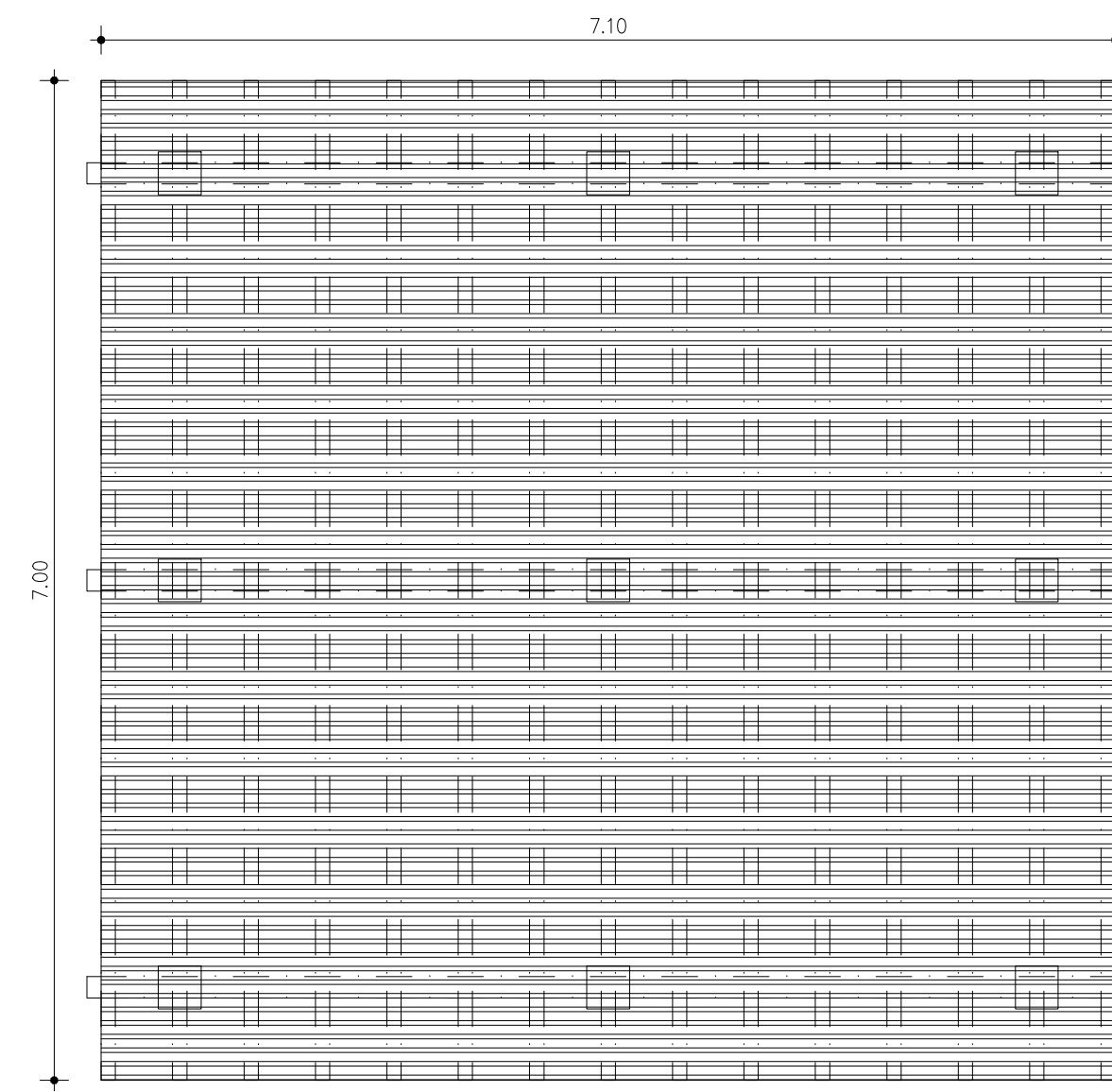

PERGOLADO JOGOS PLANTA BAIXA NIVEL COBERTURA

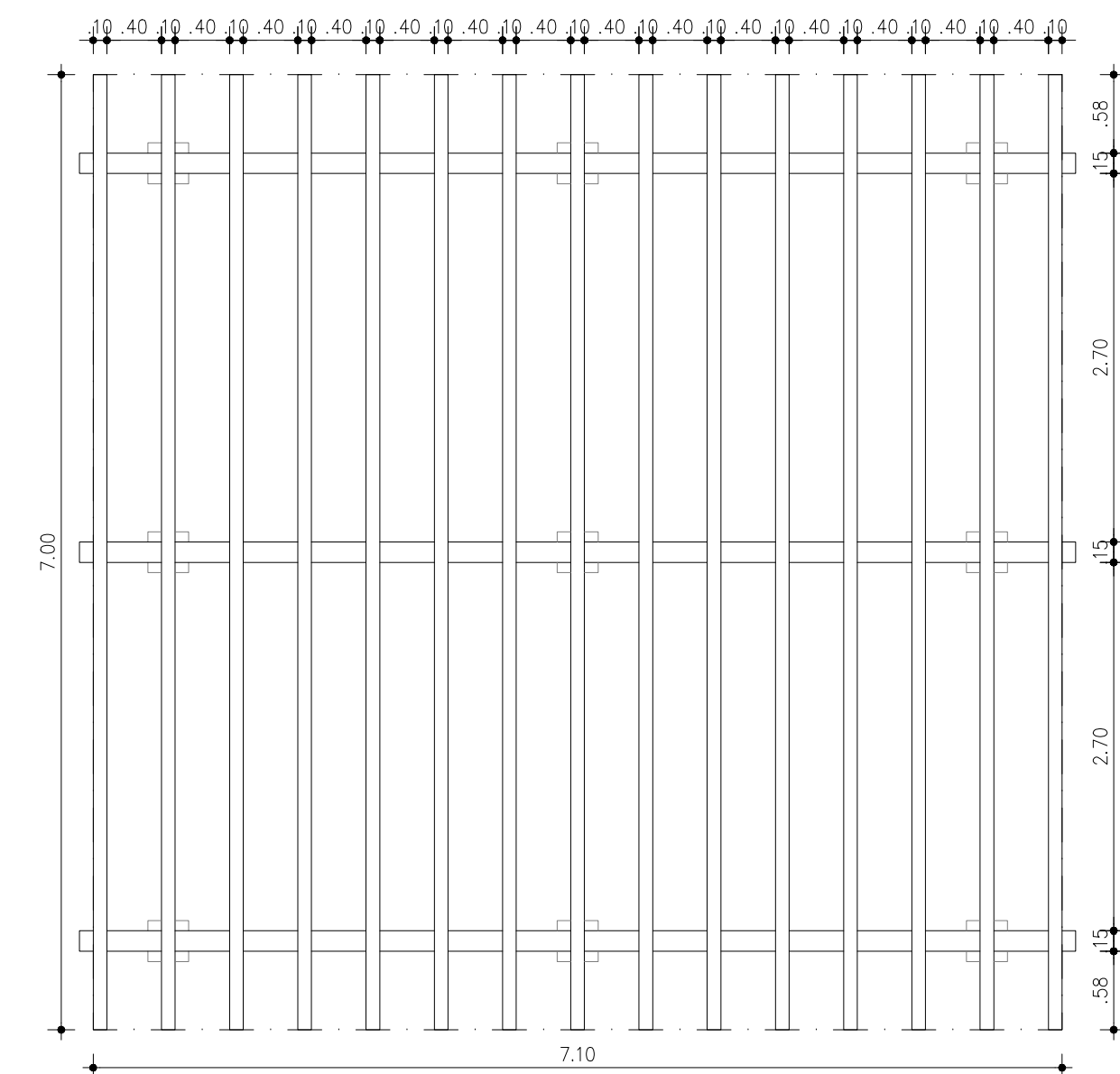

PERGOLADO JOGOS PLANTA BAIXA NIVEL CABROS

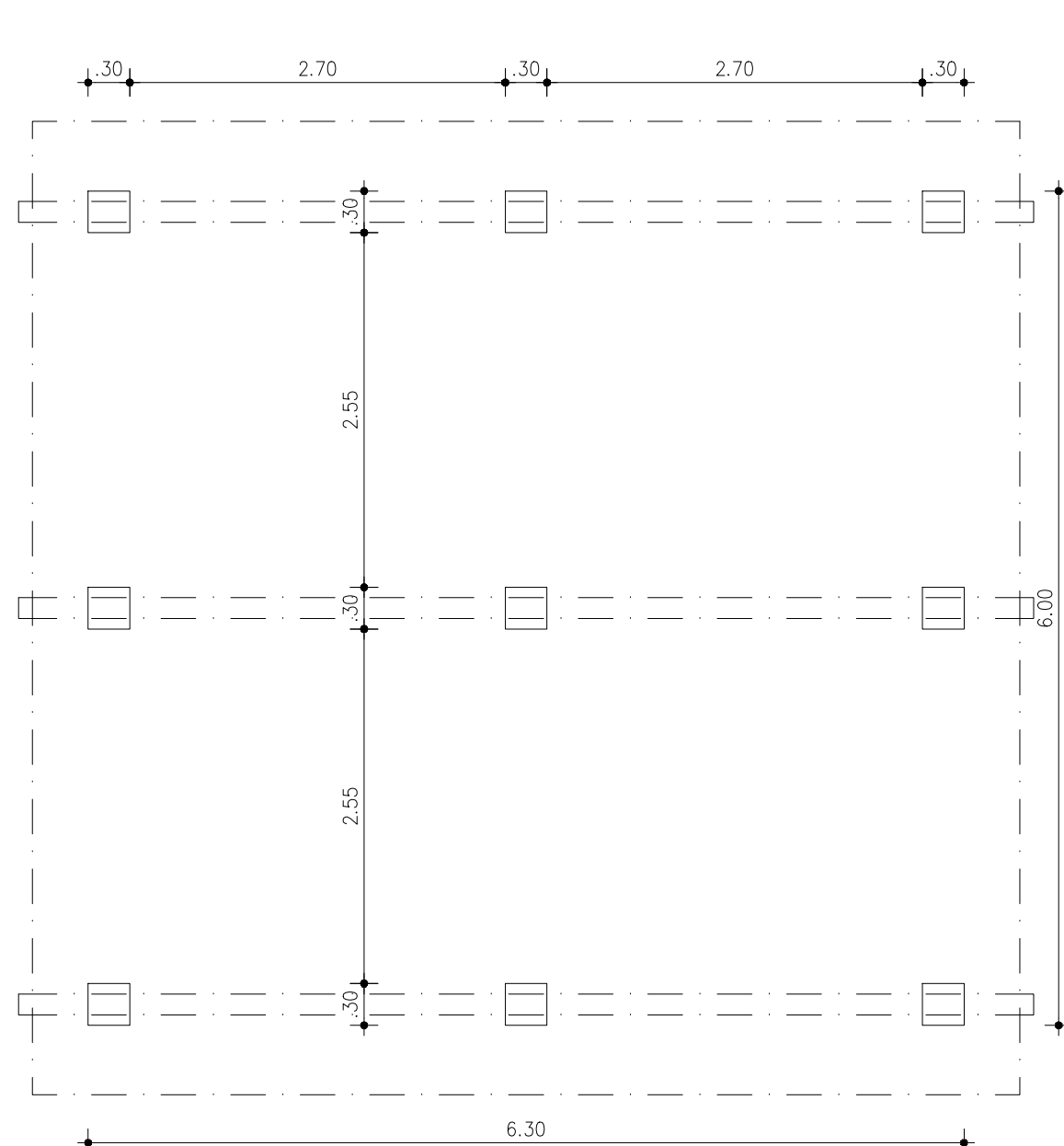

PERGOLADO JOGOS PLANTA BAIXA NIVEL PILARES

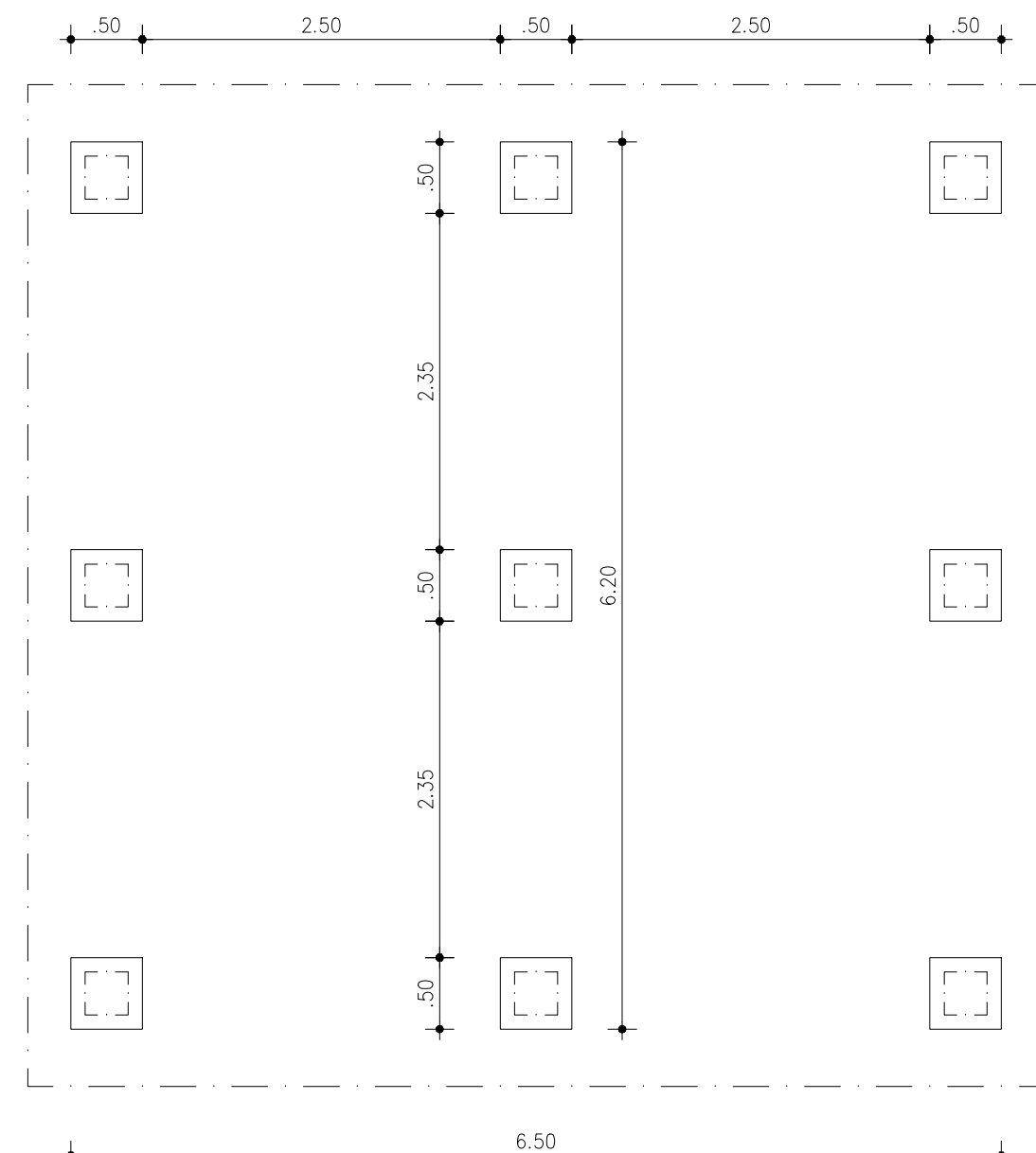

PERGOLADO JOGOS PLANTA BAIXA NIVEL FUNDAÇÃO

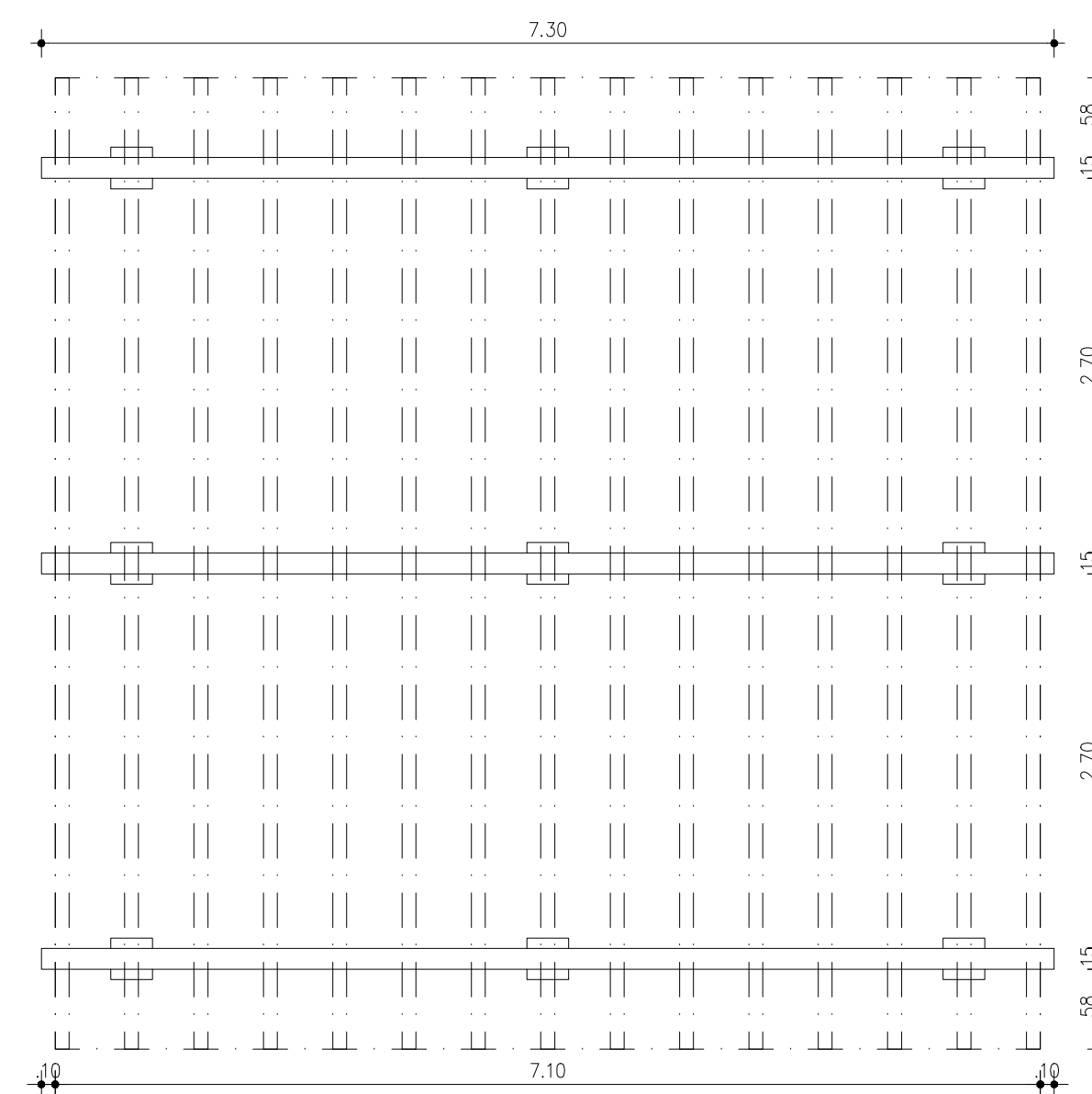

PERGOLADO JOGOS PLANTA BAIXA NIVEL TERÇAS

RESPONSÁVEL TÉCNICO CONSTRUÇÃO:

RESPONSÁVEL TÉCNICO PROJETO: ERNST ROMMEL CID DO NASCIMENTO CAU: A 20978-3



PREFEITURA MUNICIPAL DE NAZARÉ
CNPJ Nº 13.797.188/0001-92
Praça Alexandre Bittencourt, 07 - Centro
Nazaré - Bahia

PROJETO: PREFEITURA MUNICIPAL DE NAZARÉ

OBRA: ORLA 2º TRECHO - 3º FASE

SITO: RUA DEPUTADO WALSON LOPES - CENTRO - NAZARÉ - BAHIA

FASE DO PROJETO: PROJETO EXECUTIVO

TITULO DA PRANCHA:
ARQUITETÔNICO
PERGOLADOS

VERIFICAÇÃO:
ROMMEL NASCIMENTO

DATA:
MARÇO/23

ESCALA:
1/50

NOME DO ARQUIVO:
07_NZ_ORLA_2º TRECHO_3º FASE_Pergolados.dwg

Nº PRANCHA

PROJETO: ROMMEL NASCIMENTO

DESENHO: ROMMEL NASCIMENTO

07

VESTIÁRIO

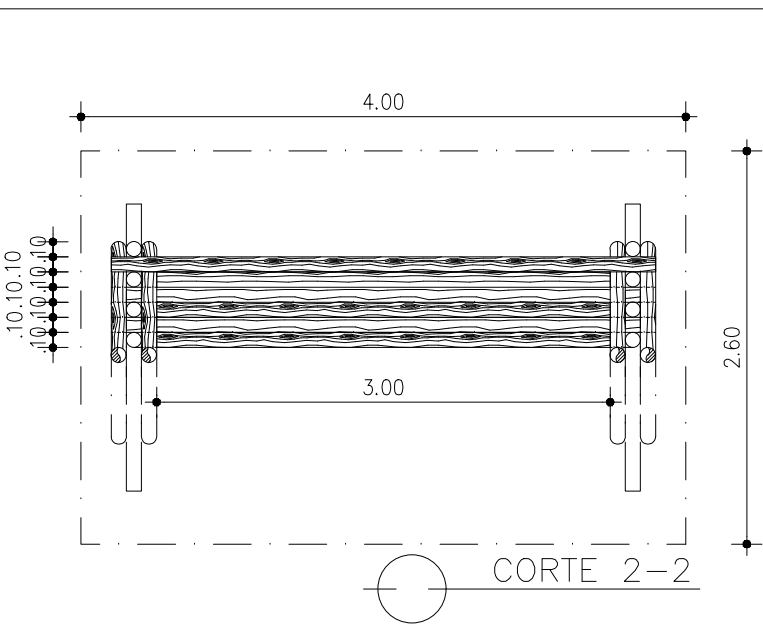
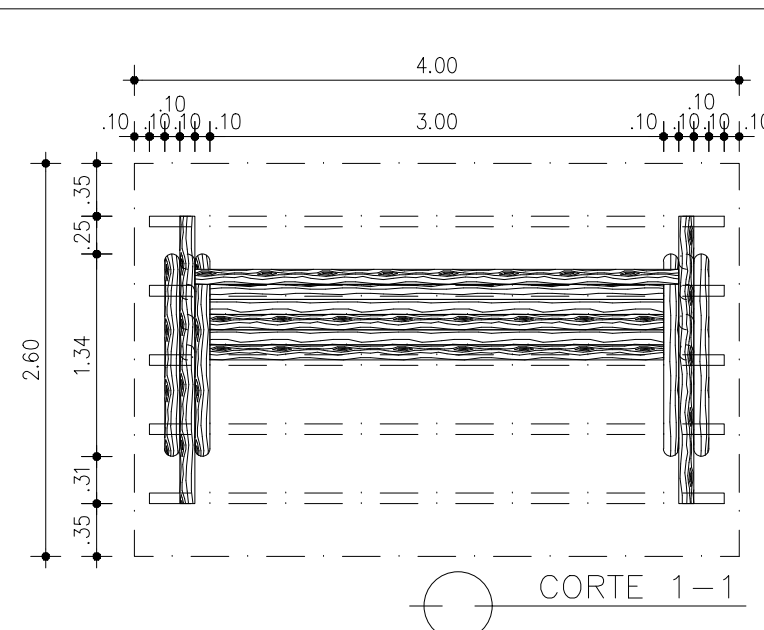
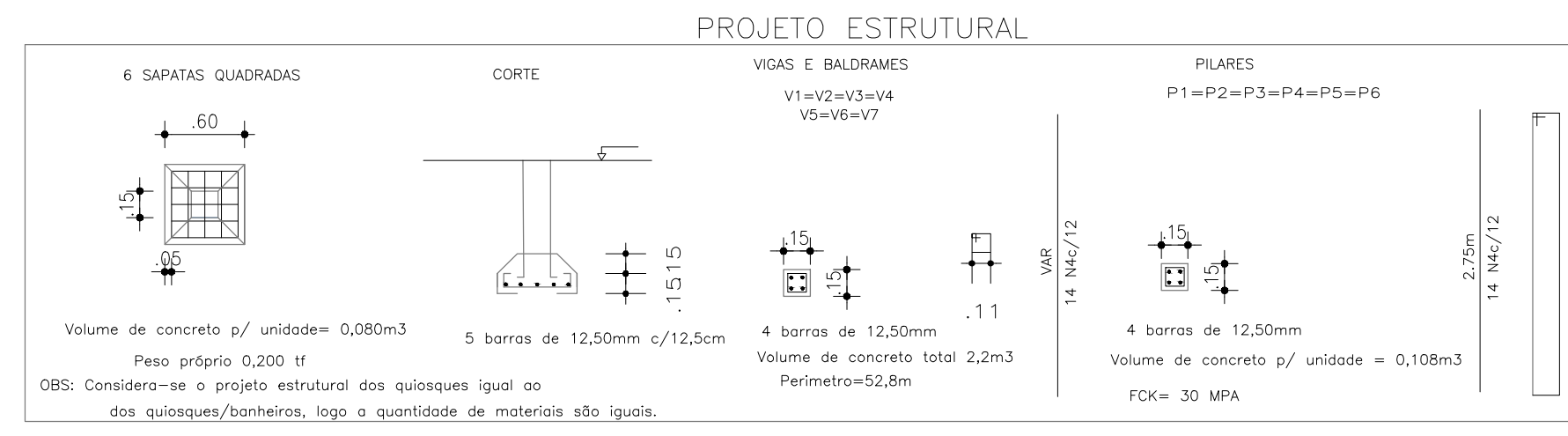
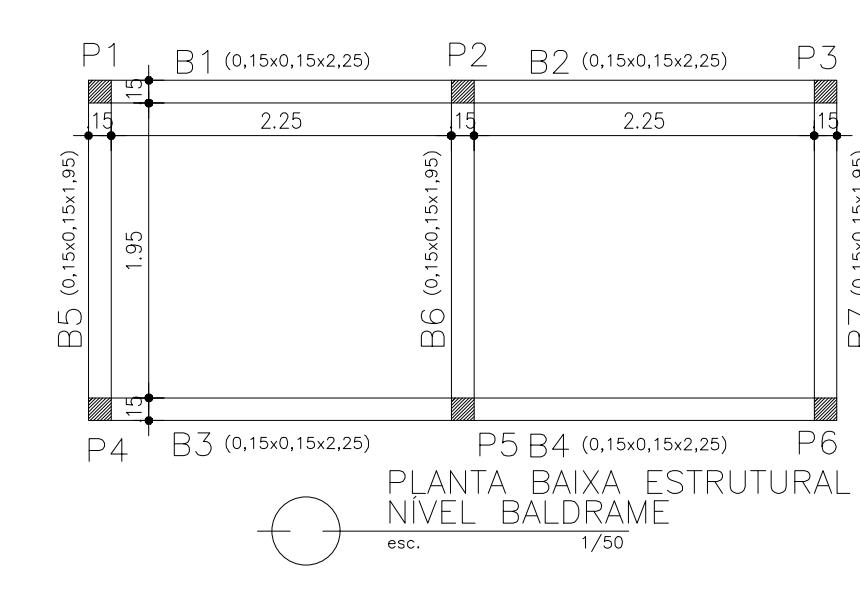
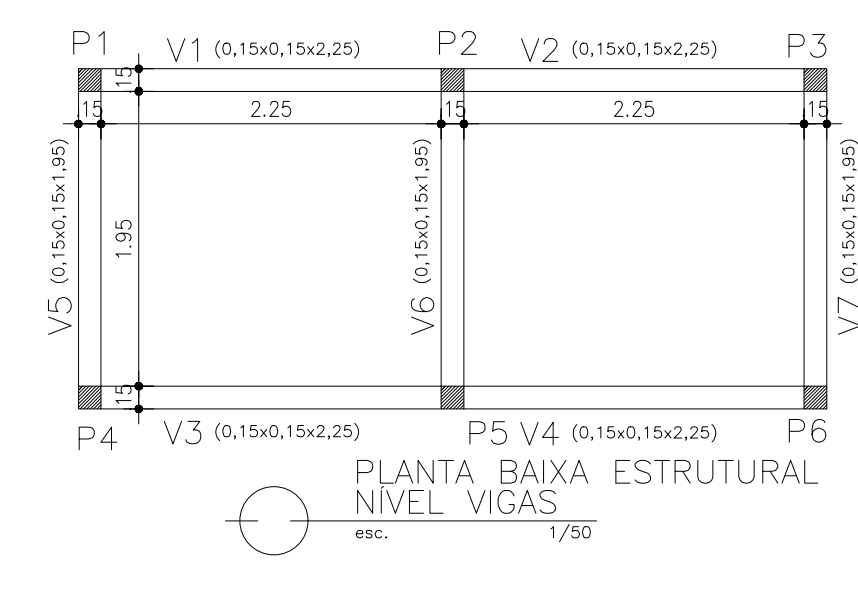
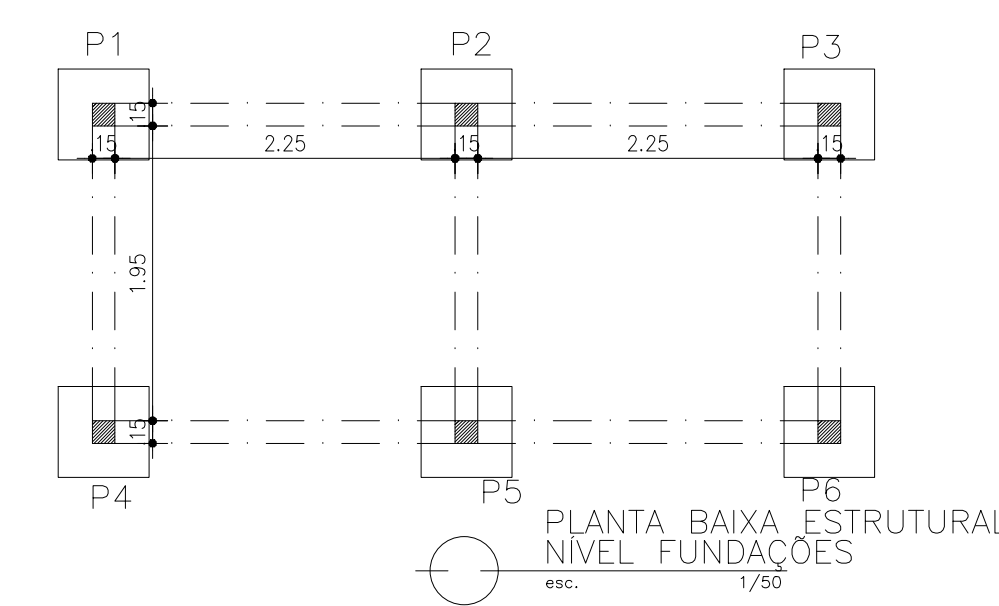
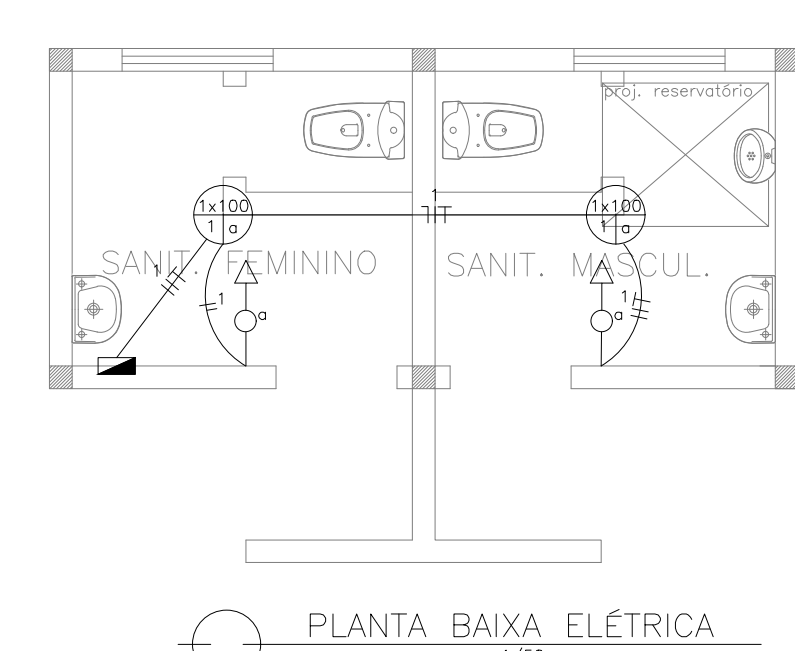
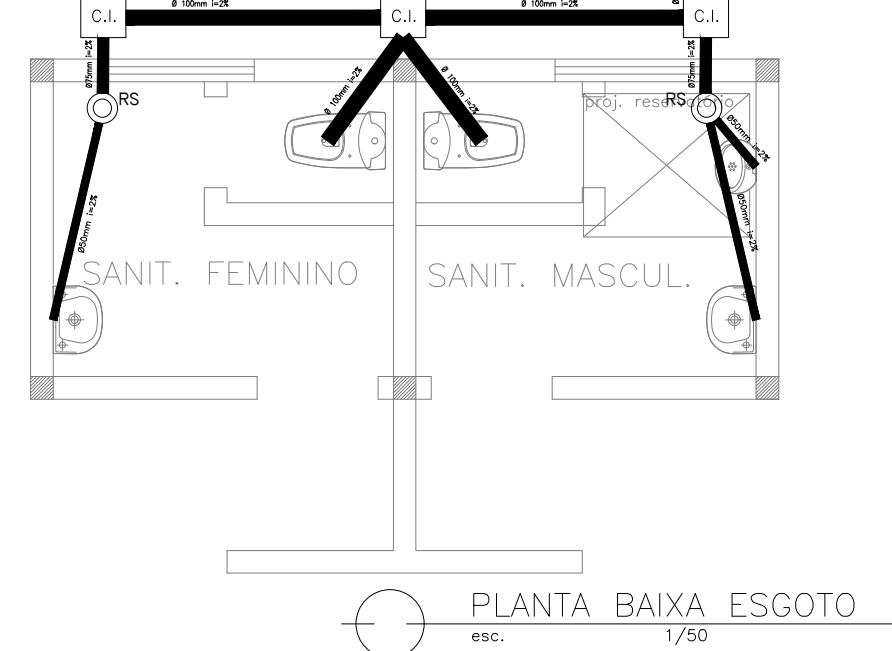
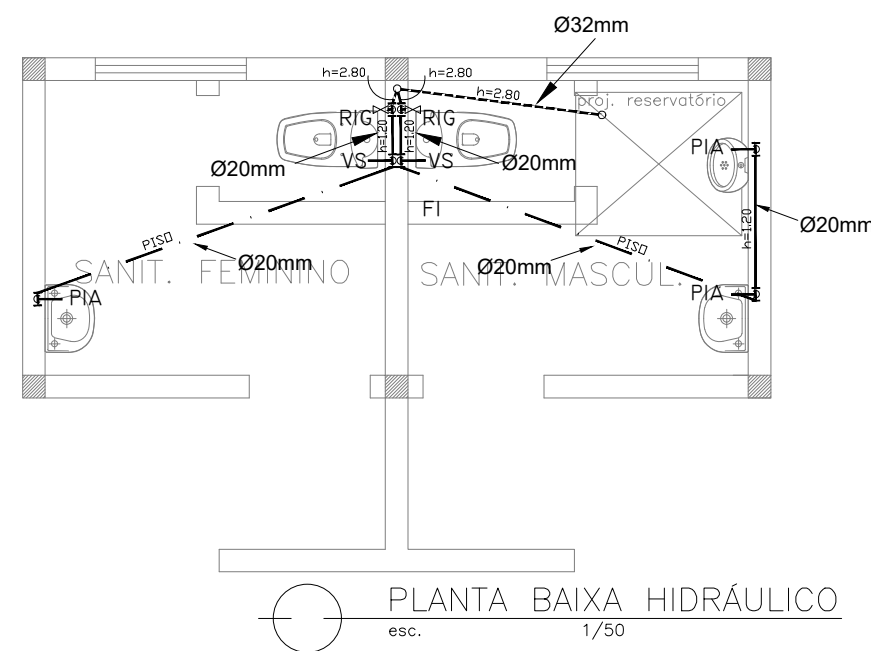
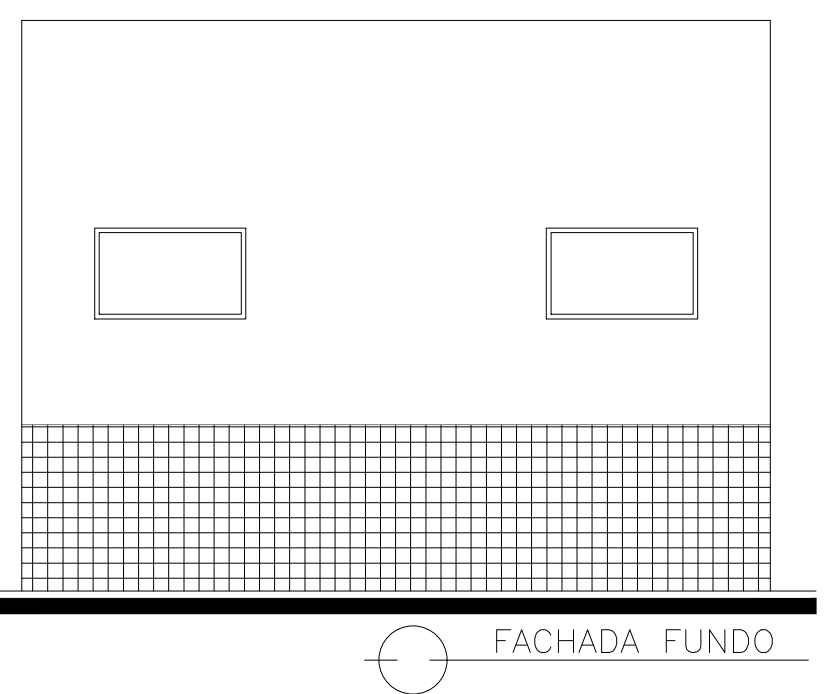
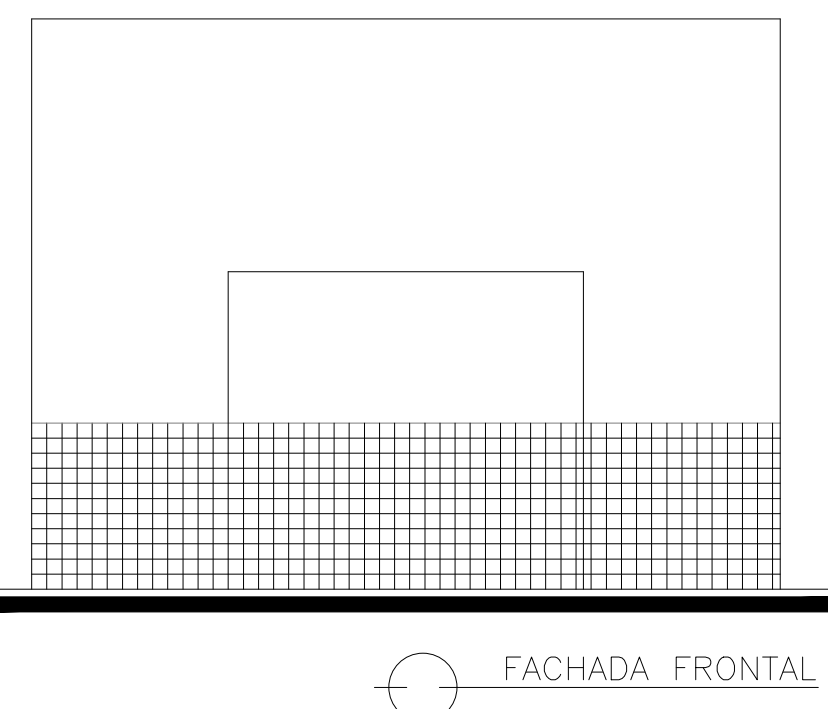
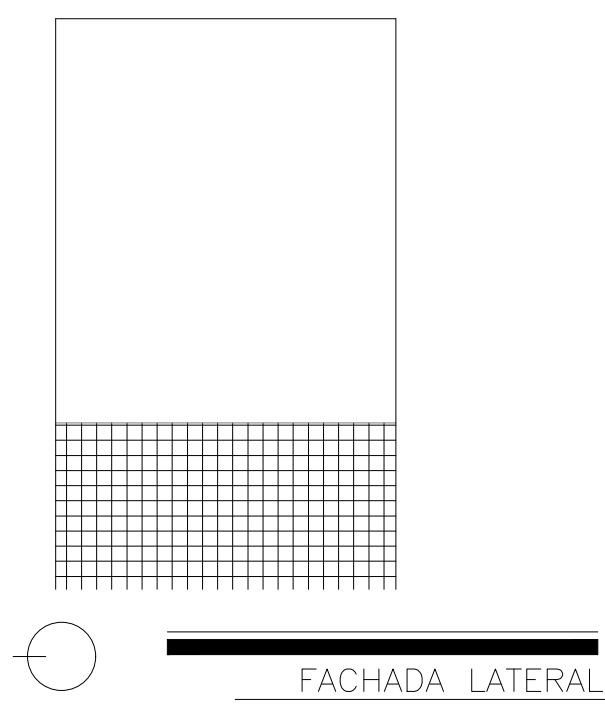
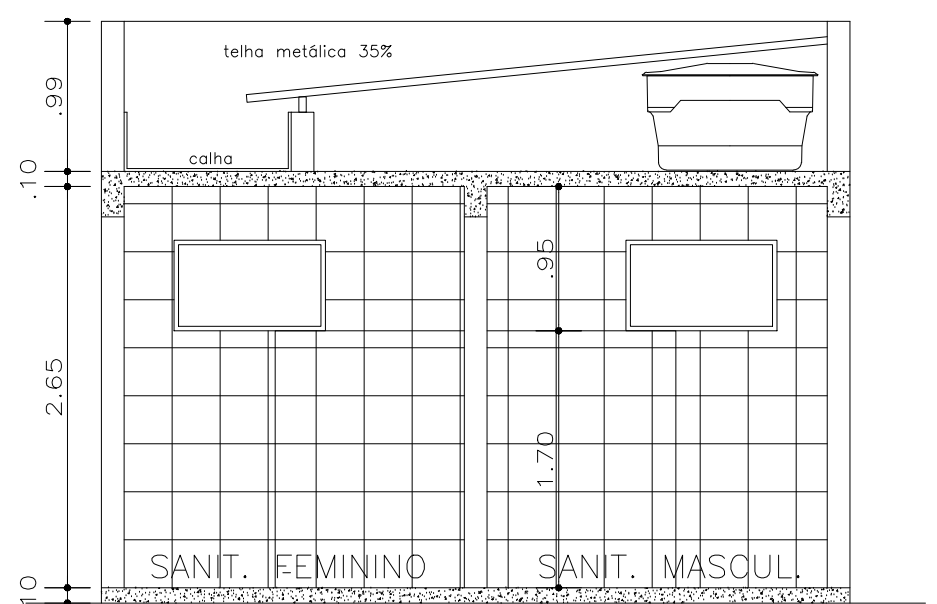
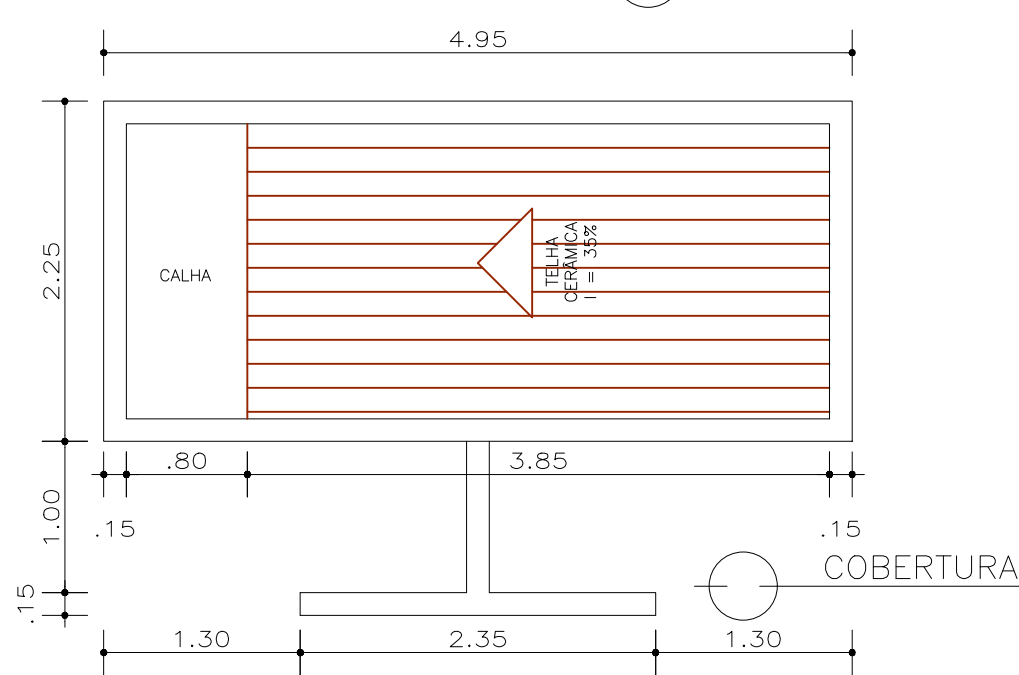
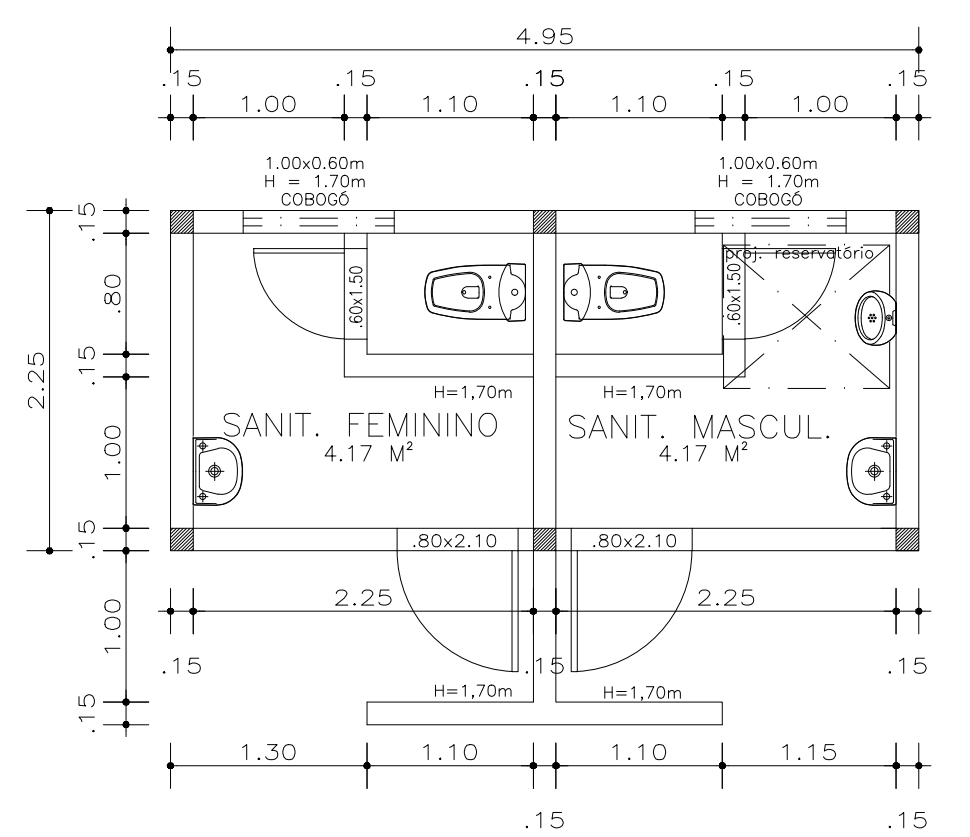

ABRIGO MOTOTÁXIS

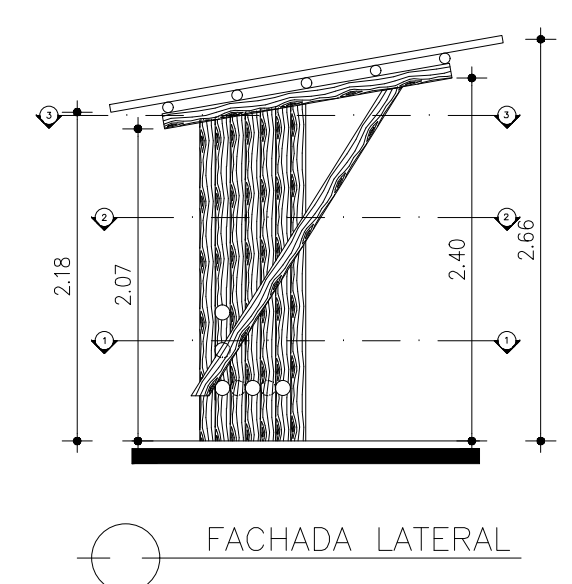
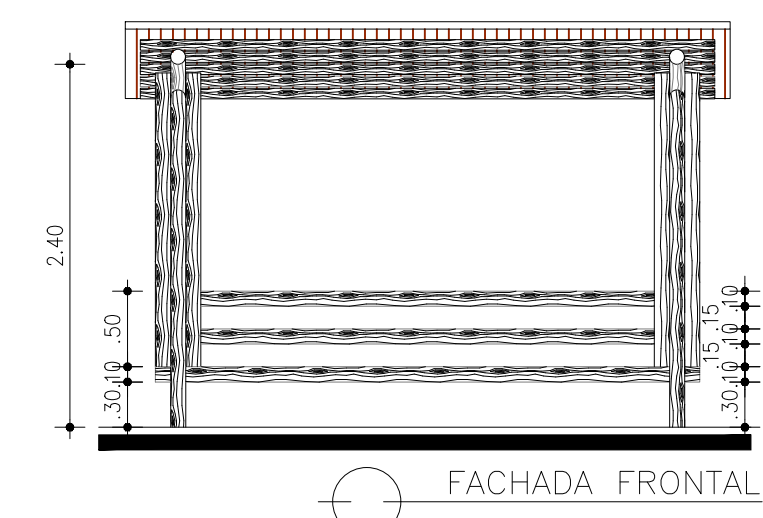
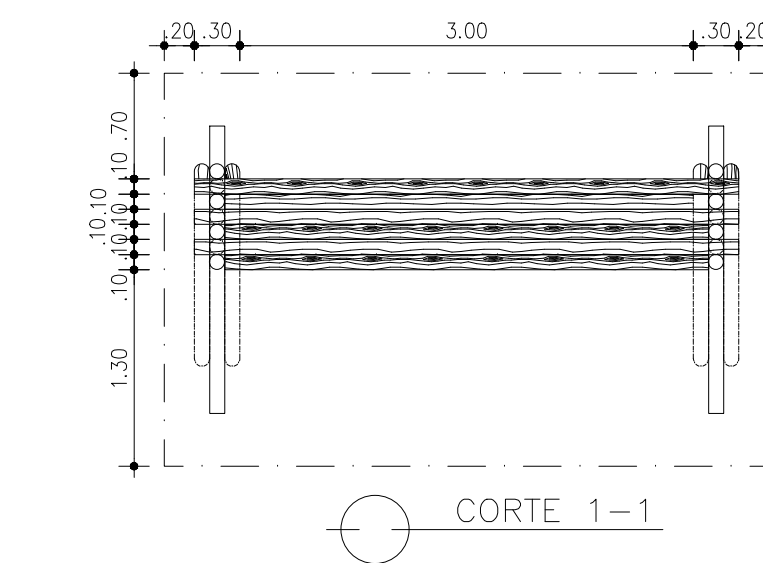
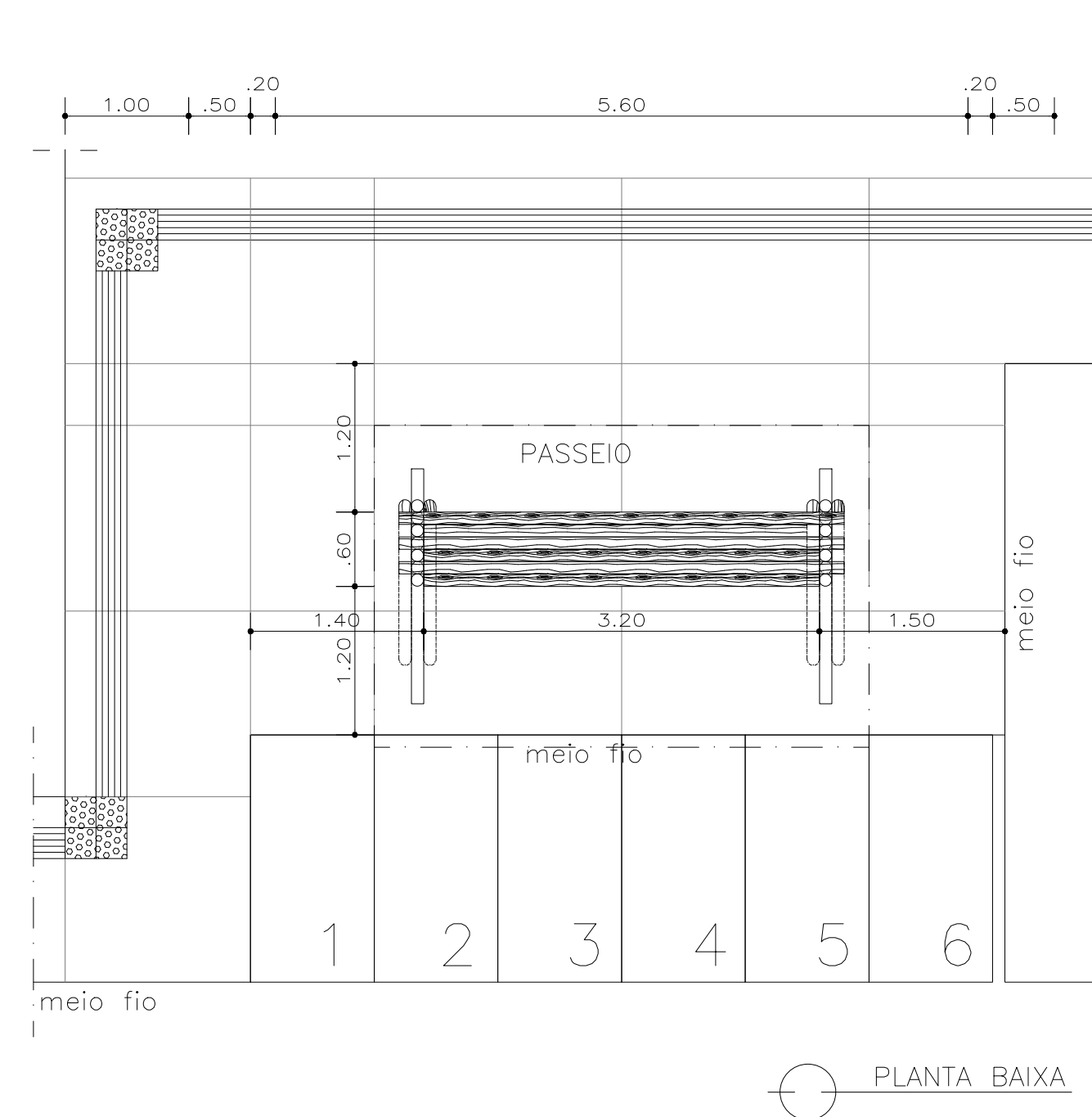
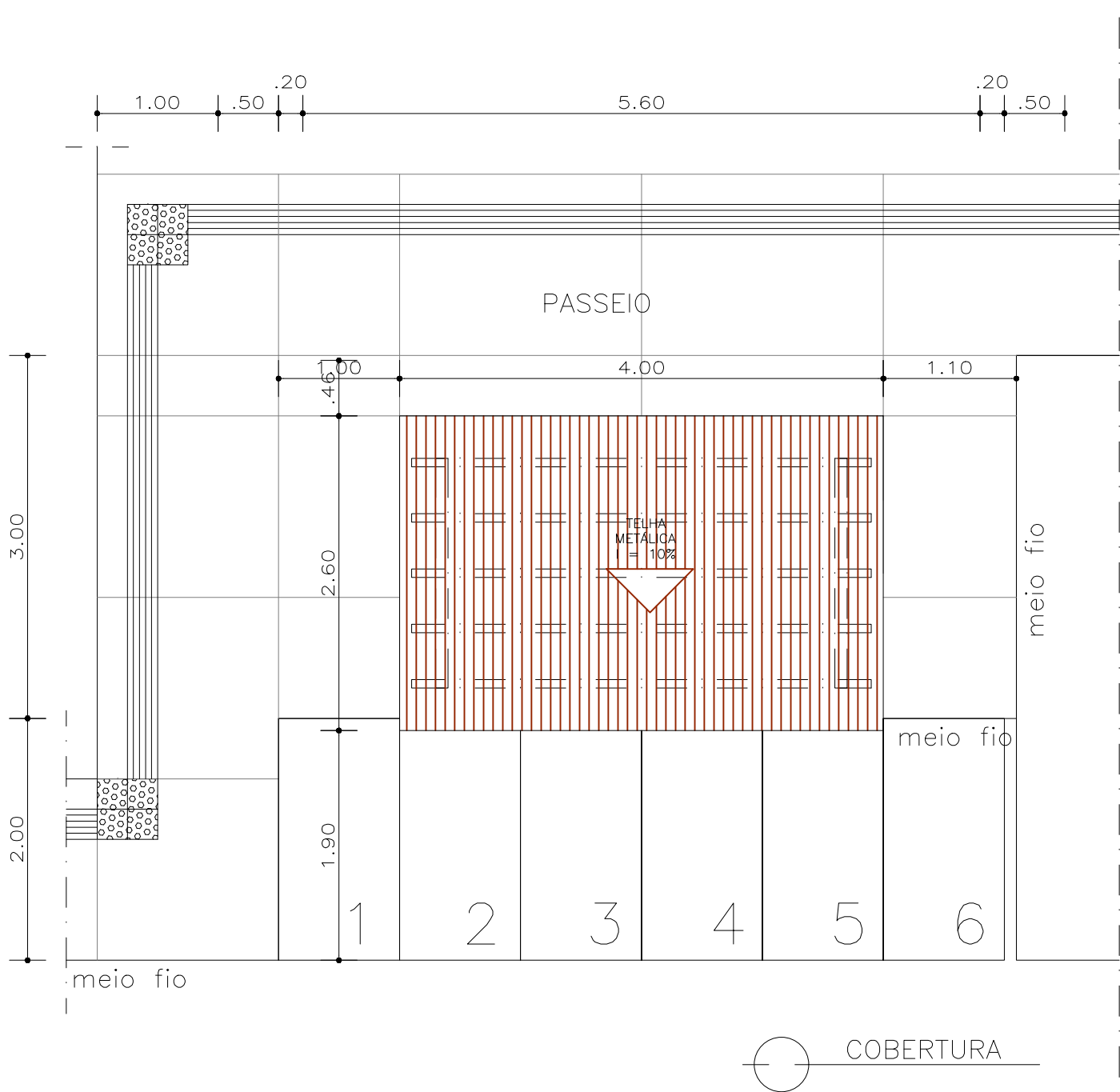

RESPONSÁVEL TÉCNICO CONSTRUÇÃO:

RESPONSÁVEL TÉCNICO PROJETO: ERNST ROMMEL CID DO NASCIMENTO CAU: A20.978-3



PREFEITURA MUNICIPAL DE NAZARÉ
CNPJ N° 13.797.188/0001-92
Praça Alexandre Bittencourt, 07 - Centro
Nazaré - Bahia

PROJETO: PREFEITURA MUNICIPAL DE NAZARÉ

OBRA: ORLA 3ª ETAPA - PROJETO PRAÇA DA MARIA FUMAÇA

SITIO: RUA DEPUTADO WALSON LOPES - CENTRO - NAZARÉ - BAHIA

FASE DO PROJETO: PROJETO EXECUTIVO

TÍTULO: ARQUITETÔNICO - VESTIÁRIO E ABRIGO MOTOTÁXIS

VERIFICAÇÃO: ROMMEL NASCIMENTO DATA: MARÇO/23 ESCALA: 1/50 NOME DO ARQUIVO: ORL_MZ_ORLA 2º REGIO_3ª FASE_vestiário e abrigo Mototaxi.br N° PRANCHA: 08

PROJETO: ROMMEL NASCIMENTO DESENHO: ROMMEL NASCIMENTO